

DYON

SMART 50 VX



50" / 126cm

SMARTER LED FERNSEHER
MIT HD TRIPLE-TUNER

4K ULTRA HD



Inhalt

1	Wichtige Sicherheitshinweise.....	3
2	Kundendienst	8
3	Bestimmungsgemäßer Gebrauch	9
4	Hinweise zur Energieeffizienz	10
5	Konformitätserklärung.....	12
6	Montage	13
6.1	Standfuß Montage	13
6.2	Wand Montage	14
7	Bedienelemente und Anschlüsse	15
7.1	Tasten am Gerät.....	15
7.2	Anschlüsse	16
7.3	CI/CI+ Schacht.....	17
7.4	Funktionen der Fernbedienung	19
7.5	Antennenanschluss	21
8	Erstinstallation	23
8.1	Sprache.....	23
8.2	TV-Modus	23
8.3	Netzwerk	24
8.3.1	WLAN	24
8.3.2	LAN	24
8.4	Land	24
8.5	AGB, Datenschutzbestimmungen	25
8.6	VIDAA Konto.....	25
8.7	Netflix einrichten	25
8.8	Eingangsource	25
8.9	Empfangsmodus.....	26
9	Auswahl der Eingangsource.....	26
10	TV Funktionen	27
10.1	Sprachsteuerung	27
10.2	EPG (Elektronischer Programmführer)	28
10.3	Erinnerung	29
10.4	Senderliste	30
10.5	Bearbeitungsmenü.....	31
10.6	HbbTV Funktionen.....	32
10.7	Teletext	33
10.8	Hotel Modus.....	34
11	Bearbeitungsmenü	37
12	Bildschirmmenü	37
13	Menü Einstellungen	38
13.1	Bild Menü	38
13.2	Ton Menü.....	39
13.3	Netzwerk Menü.....	40
13.4	Sender Menü	41
13.5	Barrierefreiheit Menü	42

DYON SMART 50 VX

DE

13.6	System Menü	43
13.7	Support Menü	44
14	Smart Funktionen	45
15	CI+ Information	46
16	USB Medium	48
16.1	USB Medium anschließen	48
16.2	Videowiedergabe	49
16.3	Fotowiedergabe	49
16.4	Musikwiedergabe	49
17	Fehlersuche	50
17.1	Fehlermeldungen	50
17.2	Kein Bild / kein Ton	52
18	Spezifikationen	53
19	Glossar	57
20	Garantiebedingungen	58

The logo for DYON is displayed in a large, light gray font. The letters 'D', 'Y', 'O', and 'N' are stylized with a blue square at the bottom of the 'Y' and the 'O'. The 'D' has a blue square at its base, and the 'N' has a blue square at its base.

1 Wichtige Sicherheitshinweise

- 1) Lesen Sie diese Hinweise.
- 2) Beachten Sie diese Hinweise.
- 3) Beachten Sie alle Warnhinweise.
- 4) Befolgen Sie alle Hinweise.
- 5) Benutzen Sie das Gerät nicht in unmittelbarer Nähe von Wasser.
- 6) Reinigen Sie das Gerät nur mit einem weichen Tuch.
- 7) Blockieren Sie nicht die Lüftungsöffnungen und installieren Sie das Gerät nur entsprechend der Bedienungsanleitung.
- 8) Installieren Sie das Gerät nicht in unmittelbarer Nähe von Wärmequellen, wie Heizkörpern, Heizgeräten, Herden oder sonstigen Geräten (einschließlich Verstärkern), die Wärme erzeugen.
- 9) Das Gerät muss an einer geerdeten Steckdose angeschlossen werden.
- 10) Schützen Sie das Netzkabel, damit nicht darauf getreten oder es eingeklemmt wird. Achten Sie insbesondere auf den Stecker und den Bereich, in welchem das Netzkabel aus dem Gerät kommt.
- 11) Benutzen Sie ausschließlich von Hersteller empfohlene Zubehörteile.
- 12) Ziehen Sie während eines Gewitters und bei längerer Nichtbenutzung bitte den Netzstecker.

- 13) Wenden Sie sich mit Wartungsarbeiten nur an einen autorisierten Kundendienst. Wenden Sie sich an einen Kundendienst, wenn das Gerät in irgendeiner Weise beschädigt wurde, wenn beispielsweise Netzkabel oder -stecker beschädigt sind, Feuchtigkeit oder Fremdkörper in das Gerät eingedrungen sind, das Gerät Regen oder Feuchtigkeit ausgesetzt war, wenn das Gerät nicht richtig funktioniert oder heruntergefallen ist.
- 14) Das Gerät wird durch Ziehen des Netzsteckers vollständig vom Stromnetz getrennt. Die Steckdose muss während des Betriebes jederzeit frei zugänglich sein.
- 15) Blockieren Sie nicht die Lüftungsöffnungen mit Zeitungen, Tischtüchern, Gardinen usw.
- 16) Stellen Sie keine nackten Flammen (wie Kerzen) auf dem Gerät ab.
- 17) Entsorgen Sie Batterien stets umweltgerecht.
- 18) Das Gerät ist zur Benutzung in moderatem Klima ausgelegt.





WARNHINWEIS

Zur Vermeidung von Feuer und Stromschlag setzen Sie das Gerät bitte weder Regen noch Feuchtigkeit aus.

Setzen Sie die Batterien weder Hitze (direkte Sonneneinstrahlung) noch Feuer und dergleichen aus.



-  Der Blitz im gleichseitigen Dreieck weist auf gefährliche Hochspannung im Gerät hin, die zu Stromschlag führen kann.
-  Das Ausrufungszeichen im gleichseitigen Dreieck weist auf wichtige Bedienungs- und Wartungsanleitungen hin.

Warnung

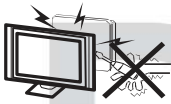

In diesem Gerät sind Hochspannungsteile eingebaut. Entfernen Sie nicht das Gehäuse auf der Rückseite. Überlassen Sie Reparaturen dem qualifizierten Servicepersonal.



Um Feuer oder elektrischen Spannungen vorzubeugen, setzen Sie das Gerät nie Regen oder Feuchtigkeit aus.



Werfen Sie keine Gegenstände gegen das Gerät, ins Gehäuse oder in andere Öffnungen des Gerätes. Spritzen Sie keine Flüssigkeiten gegen das Gerät.



Verdecken Sie nicht die Ventilatoren an der Rückwand des Fernsehers. Ausreichende Belüftung ist erforderlich, um Beschädigungen der elektrischen Bestandteile zu verhindern.

Achtung

DE



Klemmen Sie das Stromkabel nicht unter den Fernseher.



Stellen Sie sich nicht auf das Gerät und lehnen Sie sich nicht daran an. Stoßen Sie das Gerät nicht. Das Gerät kann stark beschädigt werden, wenn es runterfällt. Besonders bei Kindern sollten Sie darauf achten.



Stellen Sie ihren Fernseher nicht auf unstabilen Untergrund. Das Gerät kann stark beschädigt werden, wenn es runterfällt.



Entfernen Sie den AC-Stecker von der Steckdose, wenn das Gerät für längere Zeit nicht benutzt wird.

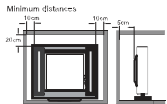

Falls der Fernseher in einen Schrank oder in eine ähnliche Einfassung platziert wird, müssen die minimalen Abstände eingehalten werden. Hitzeansammlungen können die Lebenszeit des Produktes beschränken und es könnte gefährlich werden.



Korrekte Entsorgung von Altgeräten

Das Symbol der durchgestrichenen Abfalltonne auf Rädern auf einem Elektro- oder Elektronikgerät, der Verpackung oder Gebrauchsanweisung weist darauf hin, dass das Elektro- oder Elektronikgerät nicht im normalen Haushaltsabfall entsorgt werden darf, sondern einer getrennten Sammlung zugeführt werden muss. Sie sind verpflichtet, dieses Gerät und Zubehörteile einer vom Hausmüll getrennten Erfassung zuzuführen. Altbatterien und Altakkumulatoren, die nicht vom Altgerät umschlossen sind, sowie Lampen, die zerstörungsfrei aus dem Altgerät entnommen werden können, sind vor der Abgabe an einer Erfassungsstelle zerstörungsfrei vom Altgerät zu trennen. Vertreiber von Elektro- oder Elektronikgeräten, einschließlich des Lebensmitteleinzel-, Fernabsatz- und Versandhandels, sind ab einer bestimmten Verkaufs-, Lager- bzw. Versandflächengröße gesetzlich grundsätzlich zur unentgeltlichen Rücknahme von Altgeräten verpflichtet, wenn Sie bei dem Vertreiber ein neues Gerät kaufen oder es sich um ein kleines Altgerät handelt, das bestimmte Maße nicht überschreitet. Nähere Informationen und Einzelheiten zu diesen Rücknahmemöglichkeiten undpflichten erhalten Sie von dem jeweiligen Vertreiber. Endnutzer einschließlich privater Nutzer wenden sich an ihren öffentlich-rechtlichen Entsorgungsträger, um in Erfahrung zu bringen, wo sie das Altgerät für eine umweltfreundliche Entsorgung zurückgeben können. Gewerblichen Endnutzern stehen zusätzliche herstellereinspezifische Möglichkeiten zur Rückgabe zur Verfügung, die sie direkt beim Hersteller erfragen können. Bitte löschen Sie vor Abgabe an einer Erfassungsstelle selbstständig alle personenbezogenen Daten auf Ihrem Gerät.



Ordnungsgemäße Entsorgung der Batterien in diesem Gerät

Diese Kennzeichnung auf der Batterie, dem Handbuch oder der Verpackung bedeutet, dass die Batterien am Ende ihrer Lebensdauer nicht im normalen Hausmüll entsorgt werden dürfen. Die Kennzeichnung mit den chemischen Symbolen „Hg“, „Cd“ oder „Pb“ bedeutet, dass die Batterie Quecksilber, Cadmium oder Blei in Mengen enthält, die die Grenzwerte der EU-Verordnung (EU) 2023/1542 übersteigen.

Der Batterietyp ist modellabhängig.

- **Bei beiliegenden bzw. entnehmbaren Gerätebatterien oder Allzweck-Gerätebatterien**
Wenn Batterien nicht ordnungsgemäß entsorgt werden, können diese Substanzen die Gesundheit von Menschen oder die Umwelt gefährden. Zum Schutz der natürlichen Ressourcen und zur Förderung der Wiederverwertung von Materialien trennen Sie die Batterien von anderem Müll und führen Sie sie Ihrem örtlichen Recyclingsystem zu.

DE

2 Kundendienst

Auf unserer Website finden Sie neueste Informationen über dieses Gerät, über andere Produkte unseres Unternehmens und über unser Unternehmen selbst. Falls Sie Fragen oder Probleme haben, lesen Sie die FAQ's auf unserer Website oder wenden Sie sich an unseren Kundendienst.

Service Adresse	Support-Hotline
AXDIA International GmbH Service Center Schmelzerstraße 27 47877 Willich	+49 (0)2154 / 8826-101 Web: www.axdiaservice.de E-Mail: support@axdia.de

3 Bestimmungsgemäßer Gebrauch

Das Gerät ist für den Empfang und zum Betrachten verschlüsselt und unverschlüsselter digitaler SD und HD-Satelliten-, DVB-S, DVB-T und DVB-C Kabelfernsehsender, sowie zur Nutzung der vorinstallierten Online-Dienste für den privaten Gebrauch bestimmt. Er ist ausschließlich für diesen Zweck bestimmt und darf nur dafür verwendet werden. Dazu gehört auch die Beachtung aller in dieser Bedienungsanleitung enthaltenen Informationen, insbesondere der Sicherheitshinweise. Jede andere Verwendung gilt als nicht bestimmungsgemäß und kann zu Sachschäden oder sogar zu Personenschäden führen. Darüber hinaus führt dies unmittelbar zum Verlust der Garantie. Der Hersteller übernimmt keine Haftung für Schäden durch unsachgemäßen Gebrauch.

The image shows a large, light gray watermark of the brand name "DYON" in a bold, sans-serif font. The letter "Y" is stylized with a blue square at its base. The watermark is centered on the page.

4 Hinweise zur Energieeffizienz

Das Gerät verfügt über Einrichtungen zur Verringerung des Energiebedarfs. Nehmen Sie die entsprechenden Einstellungen nach Bedarf vor.

DE

Fernsehmodus	
Während der Erstinstallation und über das Menü <i>Menü-Taste – Einstellungen – System</i>	
Heim-Modus	Der Heim-Modus ist für den Heimbereich ausgelegt und bietet eine dafür optimierte Bildqualität bei verringertem Stromverbrauch.
Geschäfts-Modus	Der Geschäfts-Modus optimiert insbesondere die Bildhelligkeit für eine helle Umgebung.
	Wichtig! Bei der Nutzung des Geschäfts-Modus ist der Stromverbrauch erhöht!

Bereitschaftszustand (Standby)	
Einstellung im Menü <i>Menü-Taste – Einstellungen – System - Timer-Einstellungen – Sleep-Timer</i>	
Automatischer Bereitschaftszustand (Standby)	Nach einer vordefinierten Zeit schaltet das Gerät in Standby Modus.
Automatischer Vernetzter Bereitschaftsbetriebs (Netzwerk Standby)	Nach einer vordefinierten Zeit schaltet das Gerät bei aktiver Netzwerkverbindung in den Netzwerk Standby Modus.



Wichtig!

Das Gerät schaltet sich nach 4 Stunden ohne Bedienung selbstständig in den Bereitschaftszustand.

Bitte beachten Sie, dass es sich hier NICHT um einen Defekt, sondern um eine rechtliche Vorgabe handelt.

Ein Hinweis erscheint kurz vor der Abschaltung.

Drücken Sie eine beliebige Taste, um dies zu vermeiden.

Schalten Sie das Gerät alternativ über den Hauptschalter aus und wieder ein, um es zu reaktivieren.

In den Systemeinstellungen

(MENUTaste – Einstellungen – Timer-Einstellungen – Sleep-Timer) kann diese Funktion durch Einstellen auf „AUS“ deaktiviert werden.



Achtung!

Die Deaktivierung des automatischen Standby bzw. die Verlängerung der voreingestellten Abschaltzeit führen zu einem höheren Stromverbrauch.



Hinweis

Die verfügbaren Modi werden nachfolgend wie folgt bezeichnet, soweit verfügbar

Automatischer Bereitschaftszustand	Standby
Automatischer Vernetzter Bereitschaftsbetriebs	Netzwerk Standby

5 Konformitätserklärung



Hiermit erklärt Axdia International GmbH, dass sich dieses Gerät in Übereinstimmung mit den grundlegenden Anforderungen und den anderen relevanten Vorschriften der Richtlinien 2014/53/EU, 2014/30/EU, 2014/35/EU und

2009/125/EG befindet.

Die CE Konformitätserklärung zu diesem Produkt finden Sie im Internet auf:

<https://www.axdiaservice.de/konform>

DYON

6 Montage

6.1 Standfuß Montage

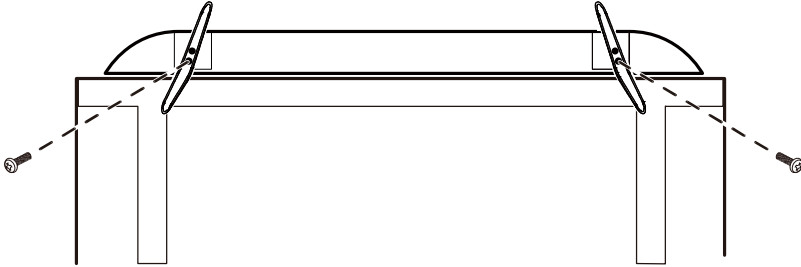

Verwenden Sie die beiliegenden Schrauben, um die Standfüße an den entsprechenden Vorrichtungen auf der Geräteunterseite wie abgebildet anzubringen.

6.2 Wandmontage

DE

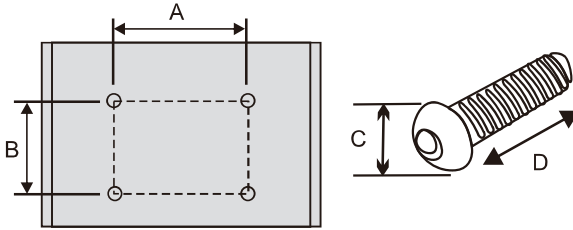

Zoll	Spezifikationen VESA (A*B)	Standard schraube (C*D)	Menge
50"	200 x 200 mm	M6*L10	4

Hinweis: „D“ ist die effektive Länge der Schraube im Montageloch.

Bevor Sie die Wandhalterung anbringen, schrauben Sie bitte die 4 Adapterbolzen für die Wandmontage in die 4 Muttern für die Wandmontage der Metallrückwand. Die Abbildungen und Illustrationen in dieser Anleitung dienen nur als Referenz und können von ihrem tatsächlichen Aussehen abweichen.

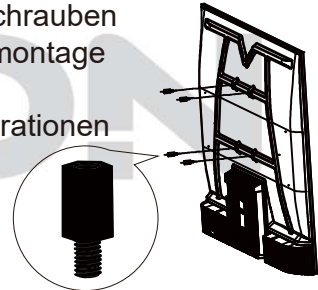

Hinweis:

1. Die an der Wand befestigte Halterung ist ein optionales Teil.
2. Bei der Montage des Fernsehers sollten keine anderen Gegenstände in der Nähe sein, und halten Sie ihn bitte von anderen Gegenständen fern.
3. Wenn Sie das Fernsehgerät zusammenbauen, lassen Sie es bitte von einem Fachmann reparieren, um Gefahren zu vermeiden.
4. Das Befestigungsbild dient nur als Referenz.
5. Befolgen Sie die Anweisungen in der Bedienungsanleitung für die Montage der Halterung zur Befestigung des Fernsehers.
6. Befestigen Sie die Halterung mit dem VESA-kompatiblen Wandmontagesatz.

7 Bedienelemente und Anschlüsse

7.1 Tasten am Gerät

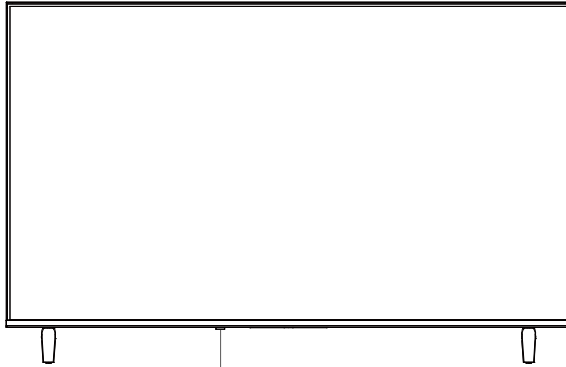

Fernsteuerungs sensor

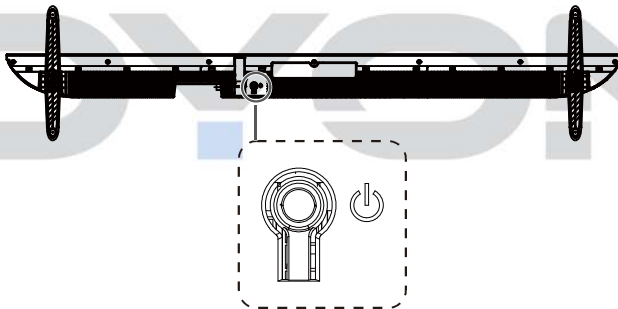

POWER(Im Standby-Modus drücken Sie diese Taste, um das Fernsehgerät einzuschalten. Im Startzustand kurz drücken, um das Gerät auszuschalten).



Hinweis

Die Abbildungen in dieser Anleitung dienen der Beschreibung der Funktionen des Geräts und können je nach Modell variieren.

7.2 Anschlüsse

DE

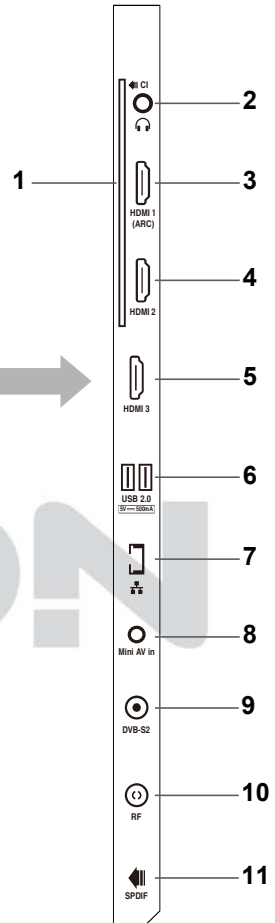
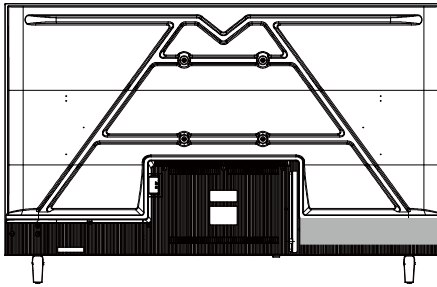

1. CI+ Schacht
2. Kopfhörerbuchse
3. HDMI 1 (ARC)
4. HDMI 2
5. HDMI 3
6. 2 x USB 2.0
7. LAN(Ethernet)
8. Mini AV-IN
9. DVB-S2 verbindung (LNB IN)
10. Antenne input (DVB-T2/C)
11. Digitaler Tonausgang (Optical)



Bitte verwenden Sie nur Anschluss- oder Verbindungskabel die nicht länger als 1,5m und USB Kabel die nicht länger als 25cm sind.

7.3 CI/CI+ Schacht



Hinweis zur CI-Schnittstelle

Achten Sie beim Einsetzen darauf, dass die Vorderseite des CI-Moduls (CAM) nach Hinten, Richtung „Wand“ weist.

DE

Dieses Gerät ist mit einem CI+ Schacht zur Benutzung mit CAM-Modul und Smartcard ausgestattet, womit Sie verschlüsselte Bezahlkanäle sehen können.

Die entsprechenden Module erwerben Sie bei Ihrem Pay-TV-Anbieter oder Ihrem Fachhändler.

Installation

1. Ziehen Sie den Netzstecker.
2. Vergewissern Sie sich vor dem Einsetzen des Moduls, dass die Smartcard korrekt im Modul eingesetzt ist (❶). Achten Sie beim Einsetzen auf die Ausrichtung. Der Aufdruck auf Modul und der Chip der Smartcard, falls vorhanden, müssen oben sein.
3. Setzen Sie das Modul mit eingesetzter Smartcard mit dem Aufdruck auf dem Modul nach hinten ausgerichtet ein (❷). Setzen Sie das Modul vorsichtig in den Schacht des Gerätes ein, bis Sie etwas Widerstand spüren. Drücken Sie das Modul vorsichtig im Schacht an, bis es fest einsitzt.
4. Stecken Sie den Netzstecker wieder in die Steckdose.

Modul entfernen

1. Ziehen Sie den Netzstecker.
2. Nehmen Sie das Modul vorsichtig heraus.

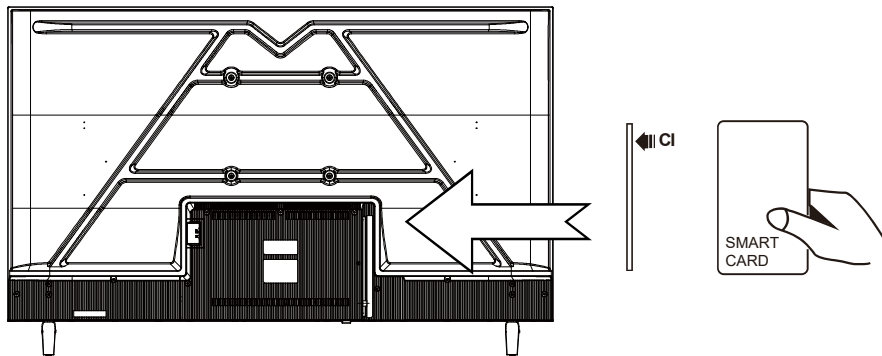

Hinweis

Modul und Smartcard gehören nicht zum Lieferumfang.

Installieren Sie das CI+ Modul, nachdem die Kanalsuche und alle sonstigen Einstellungen durchgeführt wurden.

Die Aktivierung der Karte kann einige Minuten dauern, wenn sie das erste Mal benutzt wird. Das Gerät überprüft das Modul nach jedem Einschalten. Beachten Sie die Bedienungsanleitung des CI+ Moduls und der Smartcard. Je nach Anbieter kann die Smartcard ggf. wegfallen.



Hinweis zu CI+

Bitte beachten Sie, dass manche Funktionen auf einigen Kanälen eingeschränkt sein können. Diese Einschränkungen sind durch den Sender bestimmt. Der Hersteller ist dafür nicht verantwortlich.

7.4 Funktionen der Fernbedienung

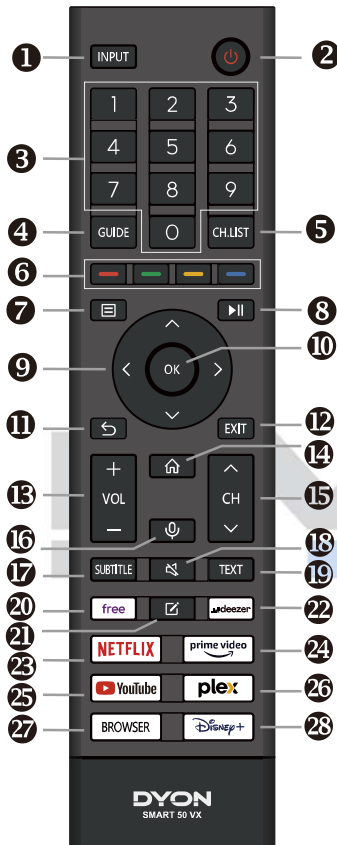

1. **INPUT:** Eingangsource auswählen
2. **POWER:** Stand-By ein-/ausschalten
3. **ZIFFERTASTEN:** Direktwahl der Sender
4. **GUIDE:** Anzeigen von Programminformationen des laufenden Programmes und der nachfolgenden Sendungen
5. **CH.LIST:** im TV Modus: Senderliste öffnen
6. **FARBTASTEN:**
Im Menü: Menüfunktionen wie angezeigt.
Im TV Teletext Modus: Teletextfunktionen wie angezeigt.
7. **MENU:** Bildschirmmenü öffnen
8. **▶ II :** Wiedergabesteuerung bei Medien Wiedergabe (ohne Funktion im TV Modus)
9. **PFEILTASTEN:** In den Menüs bewegen
10. **OK:** Auswahl bestätigen
11. **BACK:** Zurück zum vorherigen Menü.
12. **EXIT:** Um das Menü oder eine SMART-Funktion zu verlassen.
13. **VOL+/-:** Zum Anpassen der Lautstärke
14. **HOME:** Internetfunktionen öffnen
15. **CH▲/▼ :** Um die Programme zu wechseln
16. **VOICE:** Halten Sie die Sprachtaste gedrückt, wird das VIDAA-fähige Mikrofon der Fernbedienung aktiviert und die Spracheingabe eingeleitet. Das Loslassen der Sprachtaste beendet die Spracheingabe. Mit VIDAA können Sie Ihre Stimme verwenden um nach Inhalten zu suchen, die Wiedergabe zu steuern und vieles mehr. (VIDAA-Sprachdienst erfordert eine Internetverbindung)
17. **SUBTITLE:** Um zwischen verschiedenen Untertiteln im zu wechseln
18. **MUTE:** Ton Stumm schalten
19. **TEXT:** Im TV Modus: Teletext öffnen
20. **FREE:** VIDAA Free Portal öffnen
21. **BEARBEITEN:** Bearbeitungsmenü öffnen
22. **DEEZER:** Deezer öffnen
23. **NETFLIX:** Netflix öffnen
24. **Prime Video:** Prime Video öffnen
25. **YouTube:** YouTube öffnen
26. **PLEX:** Plex öffnen
27. **BROWSER:** Internet Browser öffnen
28. **DISNEY+ :** DISNEY+ öffnen

DYON SMART 50 VX

Einlegen der Batterie in die Fernbedienung

DE

- 1** Nehmen Sie den Batteriedeckel ab.

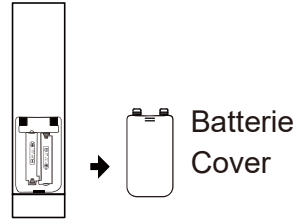

- 2** Legen Sie zwei AAA 1.5V Batterien ein. Gehen Sie sicher, dass die Polung (+ oder -) richtig ist. Die Polung ist angegeben.

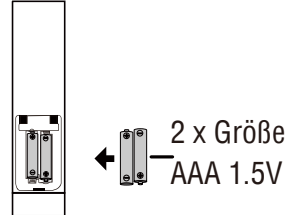

- 3** Legen Sie den Batteriedeckel wieder ein.



Hinweise zu Batterien

Alkaline Batterien werden empfohlen.

Wechseln Sie die Batterien aus, wenn die folgenden Anzeichen da sind:

Signal ist zögernd oder unregelmäßig.

Es ist keine Bedienung mehr möglich.

Entfernen Sie die Batterien, falls die Fernbedienung für einen längeren Zeitraum nicht benutzt wird. Achten Sie bitte darauf die Batterien nicht zu erwärmen, nicht zerlegen, weder deformieren noch zu modifizieren.

7.5 Antennenanschluss

Anschluss bei Antenne oder Kabel

Schließen Sie das Signalkabel (z.B. das Antennenkabel) am Antenneneingang (DVB-T27-C(Cable)) auf der Geräterückseite an.

Nach dem Anschluss schalten Sie das Gerät ein. Drücken Sie die MENU Taste, wählen Sie Einstellungen, wählen Sie Sender und dann Automatische Suche. Wählen Sie Einstellungen ändern, wählen Sie nun den gewünschten Empfangsmodus und drücken Sie die OK Taste, um die Auswahl zu bestätigen. Drücken Sie die ▶ Taste, um fortzufahren, nehmen Sie die Einstellungen vor und führen Sie die Sendersuche durch.



Hinweis zu DVB-T

Ob und wie viele Sender empfangen werden können, hängt vom Einsatzort des Gerätes und der Verfügbarkeit von DVB-T Sendern in dieser Region ab.

DVB-T Radio Sender sind nur in sehr wenigen Regionen verfügbar.

Bitte beachten Sie, dass bei der Verwendung von DVB-T bei jedem größeren Ortswechsel ein neuer Sendersuchlauf durchgeführt werden sollte.

Ausgestrahlte Sender und deren Sendefrequenz variieren von Region zu Region.



Ergänzung zu DVB-T2

Dieses Gerät ist zum Empfang von DVB-T2 Sendern in Deutschland geeignet.

Stellen Sie sicher, dass DVB-T2 in Ihrer Region verfügbar ist. Wenden Sie sich bei Fragen bitte an unseren Support. Beachten Sie, dass Sie nun möglicherweise ein CAM Modul für DVB-T2 zum Empfang benötigen.

Achtung! Das CAM Modul hat die entsprechenden Funktionen einer Smartcard bereits integriert. Sie benötigen in Deutschland daher nur das CAM Modul.

Anschluss eines Satellitenempfängers

Schließen Sie das Signalkabel am DVB-S (LNB IN) Eingang auf der Geräterückseite an.

Nach dem Anschluss schalten Sie das Gerät ein. Drücken Sie die MENU Taste, wählen Sie Einstellungen, wählen Sie Sender und dann Automatische Suche. Wählen Sie Einstellungen ändern und wählen Sie nun Satellit.

Drücken Sie die ▶ Taste, um fortzufahren, nehmen Sie die Einstellungen vor und führen Sie die Sendersuche durch.

8 Erstinstallation



Hinweis

Stellen Sie bitte bevor Sie fortfahren sicher, dass das Empfangs- / bzw. Antennenkabel angeschlossen ist.

DE

Dieser Bildschirm wird nur angezeigt, wenn der Fernseher zum ersten Mal eingeschaltet oder auf die Werkseinstellung zurückgesetzt wurde.

8.1 Sprache

Wählen Sie mit den ▼ / ▲ Tasten die gewünschte Sprache aus und bestätigen Sie Ihre Auswahl mit der OK Taste.

8.2 TV-Modus

Wählen Sie mit den ▼ / ▲ Tasten den gewünschten TV-Modus aus und bestätigen Sie Ihre Auswahl mit der OK Taste. Wählen Sie nun Bestätigen und drücken Sie die OK Taste, um fortzufahren.

Im TV-Modus haben Sie die Möglichkeit zwischen zwei verschiedenen Optionen zu wählen.

- Wählen Sie den Heimmodus, wenn Sie den energieeffizienten Betrieb für zu Hause optimieren wollen.
- Wählen Sie den Geschäfts-Modus, wenn Sie den Modus mit festen Einstellungen speichern wollen. Dieser Modus verursacht möglicherweise einen höheren Stromverbrauch.

8.3 Netzwerk

Wählen Sie die gewünschte Netzwerkverbindung mit Hilfe der ▼/▲ Tasten aus und bestätigen Sie Ihre Auswahl mit der OK Taste. Mit der BACK Taste gelangen Sie zurück zum vorherigen Menü.

LAN	Verbindung per Netzkabel
WLAN	Drahtlose Netzwerkverbindung

8.3.1 WLAN

Wählen Sie den gewünschten Netzwerkzugang, den Netzwerknamen Ihres Netzwerks (SSID) aus der Liste mit den ▼/▲ Tasten, bestätigen Sie Ihre Auswahl mit der OK Taste.

Drücken Sie die OK Taste, um die virtuelle Tastatur aufzurufen. Geben Sie nun das Passwort ein. Wählen Sie die für das Passwort notwendigen Buchstaben, Zahlen und Sonderzeichen mit Hilfe der ▼/▲ Pfeiltasten aus und bestätigen Sie jeweils mit OK. Nach dem Sie Ihr Passwort vollständig eingetippt haben, wählen Sie „OK“.

8.3.2 LAN

Schließen Sie ein Netzkabel an, dass mit Ihrem Internetrouter verbunden ist und schließen Sie das andere Ende des Netzkabels an die Geräteückseite Ihres Fernsehers in den LAN Anschluss an.

8.4 Land

Drücken Sie die OK Taste, um die Liste der Länder zu öffnen. Wählen Sie mit den ▼/▲ Tasten Ihr Land, in der Sie sich befinden. Bestätigen Sie Ihre Auswahl mit der OK Taste. Wählen Sie nun Bestätigen und drücken Sie die OK Taste, um fortzufahren. Mit der BACK Taste gelangen Sie zum vorherigen Menü zurück.

8.5 AGB, Datenschutzbestimmungen

Wählen Sie mit den ▼ / ▲ Tasten „Alle Akzeptieren“ oder „Details anzeigen“, um Zusatzinformationen über die Datenerfassung zu erhalten. Bestätigen Sie Ihre Auswahl mit der OK Taste und dann auf OK, um fortzufahren. Mit der BACK Taste gelangen Sie zurück zum vorherigen Menü.

8.6 VIDAA Konto

Im nächsten Schritt können Sie Ihren Fernseher mit Ihrem VIDAA Konto anmelden oder ein Konto erstellen.

Mit einem VIDAA Konto können Sie die besten Funktionen Ihres Smart TVs nutzen. Falls Sie dies nicht möchten, wählen Sie Überspringen.

Mit der BACK Taste gelangen Sie zurück zum vorherigen Menü.

8.7 Netflix einrichten

Wählen Sie mit den ◀ / ▶ Tasten die gewünschte Option aus und bestätigen Sie Ihre Auswahl mit der OK Taste.

Möchten Sie Netflix starten und einrichten, wählen Sie „Zu NETFLIX“.

Sollten Sie diesen Schritt überspringen, können Sie die Anwendung auch nach der Erstinstallation problemlos über die

 Taste auf der Fernbedienung starten. Wählen Sie „VIDAA TV genießen“, um den Schritt zu überspringen.

8.8 Eingangsquelle

Wählen Sie mit den Pfeiltasten die gewünschte Eingangsquelle aus und bestätigen Sie Ihre Auswahl mit der OK Taste. Mit der BACK Taste gelangen Sie zurück zum vorherigen Menü.

8.9 Empfangsmodus

Wählen Sie Suche starten und bestätigen Sie die Auswahl mit der OK Taste. Wählen Sie nun den gewünschten Empfangsweg für die Sendersuche aus, bestätigen Sie die Auswahl mit der OK Taste und drücken Sie die ▶ Taste, um fortzufahren.

Mit den ▼/▲ Tasten können Sie die gewünschten Einstellungen auswählen und bestätigen Sie Ihre Auswahl mit der OK Taste. Drücken die Sie die ▶ Taste, um fortzufahren und führen Sie dann die Sendersuche durch.

9 Auswahl der Eingangsquelle

Dieses Gerät umfasst verschiedene Eingangsquellen, die mit der INPUT Taste auf der Fernbedienung aufgerufen und gewählt werden kann. Drücken Sie im Eingangsquellenmenü mit den Pfeiltasten, um den gewünschten Bildschirmmodus auszuwählen und drücken Sie die OK Taste, um den ausgewählten Modus aufzurufen.

Sie haben die Möglichkeit die Eingangsquellen zum Home-Bildschirm hinzuzufügen oder umzubenennen. Drücken Sie hierzu die  Taste im Eingangsquellenmenü.

10 TV Funktionen

10.1 Sprachsteuerung

Mit VIDAA können Sie Ihre Stimme verwenden um nach Inhalten zu suchen, die Wiedergabe zu steuern und vieles mehr.

i Hinweis

Bitte beachten Sie, dass der VIDAA-Sprachdienst eine Internetverbindung erfordert.

Es werden nur Sprachbefehle erkannt, die dem System bekannt sind.

Überprüfen sie bei Funktionsstörungen, ob die Fernbedienung per Bluetooth mit dem TV Gerät gekoppelt ist. Drücken Sie dazu einfach die Sprachsteuerungstaste. Falls nicht gekoppelt, erscheint ein entsprechender Hinweis.

Zur Aktivierung der Sprachsteuerung drücken Sie bitte die entsprechende Taste auf der Fernbedienung. Halten Sie die Taste während dem einsprechen des Sprachbefehls gedrückt. Wird kein Befehl erkannt, öffnet sich die Volltextsuche. Auch innerhalb einer unterstützten App können so Suchbegriffe eingegeben werden.

Beispiel bekannter Sprachbefehle

Befehl	Funktion									
Öffne ... (Quelle) (Sendername)	<table border="1"> <tr><td>...Menü</td></tr> <tr><td>...Fernsehen</td></tr> <tr><td>...HDMI1</td></tr> <tr><td>...Netflix</td></tr> <tr><td>...Youtube</td></tr> <tr><td>...Einstellungen</td></tr> <tr><td>...EPG</td></tr> <tr><td>...Das Erste</td></tr> <tr><td>...</td></tr> </table>	...Menü	...Fernsehen	...HDMI1	...Netflix	...Youtube	...Einstellungen	...EPG	...Das Erste	...
...Menü										
...Fernsehen										
...HDMI1										
...Netflix										
...Youtube										
...Einstellungen										
...EPG										
...Das Erste										
...										
Erhöhen, Verringern, Stumm	Lautstärke anpassen									
Nächster Sender	Sendernummer nach oben									
Vorheriger Sender	Sendernummer nach unten									
Eingang wählen	Anzeige verfügbarer Anschlussmöglichkeiten									
Ausschalten	Fernseher Ausschalten									

10.2 EPG (Elektronischer Programmführer)

Im Elektronischen Programmführer haben Sie die Möglichkeit, das Tagesprogramm des aktiven Senders anzuzeigen zu lassen. Um in das EPG-Menü zu gelangen, drücken Sie die GUIDE Taste.

DE

Mit den Pfeiltasten wählen Sie den gewünschten Sender oder das Programm.

Drücken Sie auf die INFO Taste, um Detailinformationen zum aktuellen Programm zu erhalten (wird nicht von allen Sendern unterstützt).

Drücken Sie in der Senderliste auf die OK Taste, um zum markierten Sender zu wechseln.

Programmübersicht

14.10.2013 13:02

Nachrichten Sport Filme

Advertising FTA
14.10. 13:00- 14:00
Fake adverts (FTA): 1xVideo 2.44Mbps + 1xAudio 396kbps

Antenne

Antenne	13:02	14:00	15:00
1 Advertising FTA	Advertising FTA	Kein Programm	
2 ATSC-4-1	Kein Programm		
3 ATSC-4-2	Kein Programm		
4 ATSC-4-3	Kein Programm		
5 ATSC-4-4	Kein Programm		

CH/P Seite wechseln

Geplant Genre Farben 24h- 24h+

● Geplant	Drücken Sie die rote Taste zur Übersicht der geplanten Erinnerungen.
● Genre Farben	Wählen Sie die Farben zur Anzeige unterschiedlicher Genres im EPG Menü. Drücken Sie die grüne Taste, um Farben auszuwählen, in der EPG Ansicht für die einfache und schnelle Auswahl unterschiedlichen Genres zugewiesen sind. Drücken Sie die Pfeiltasten, um zwischen den Genres zu wählen und drücken Sie die OK Taste, um die Auswahl zu bestätigen.
● 24h-	Drücken Sie die gelbe Taste zur Auswahl der Sendungen des vorhergehenden Tages.
● 24h+	Drücken Sie die blaue Taste zur Auswahl der Sendungen des nächsten Tages.
◀ / ▶ Seite	Mit den ◀ / ▶ Tasten können Sie alle anderen Programme sehen und auswählen.

10.3 Erinnerung

Im Elektrischen Programmführer können Sie eine Erinnerung für ein bestimmtes Programm erstellen.

Wählen Sie mit den Pfeiltasten das gewünschte Programm und drücken Sie die OK Taste. Wählen Sie nun Erinnerung und drücken Sie die OK Taste. Nun können Sie die Startzeit und die Wiederholung der Erinnerung einstellen, wählen Sie speichern, um die Erinnerung festzulegen.

Mit der roten Taste können Sie die Übersicht der geplanten Erinnerungen öffnen.

10.4 Senderliste

Drücken Sie in einem TV Modus die CH.LIST Taste oder die OK Taste zum Öffnen der Senderliste.

DE

Wählen Sie Programme mit Hilfe der ▼/▲ Tasten aus.

Mit der OK Taste wechseln Sie zum markierten Programm.

Durch drücken der EXIT Taste, verlassen Sie die Liste.

Erweiterte Funktionen

Drücken Sie in einem TV Modus die CH.LIST Taste und drücken Sie nun die ▶ Taste, um in die Erweiterte Funktionen zu gelangen.

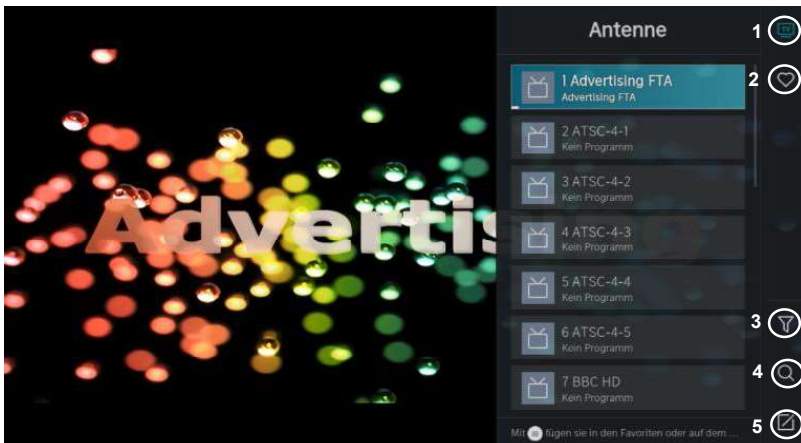

Übersicht der einzelnen Funktionen in der Senderliste

1. Empfangsmodus wählen: Antenne, Satellit, Kabel
2. Favoritenliste öffnen
3. Filtermenü öffnen
4. Sender suchen
5. Bearbeitungsmenü öffnen. Siehe 10.3.1

Um zur Suchfunktion zu gelangen, drücken Sie im Fernsehprogramm die Pfeiltaste nach unten.

10.5 Bearbeitungsmenü

Im Bearbeitungsmenü können Sie Programme löschen, sortieren usw.

<p>Sortieren (Verschieben)</p>	<p>Wählen Sie die Sender, die Sie bearbeiten möchten einzeln mit Hilfe der ▼/▲ aus. Drücken Sie die OK Taste, um die Auswahl zu bestätigen. Drücken Sie nun die ◀ Taste, und nutzen Sie die ▼/▲ Tasten, um den Sender zu verschieben und drücken Sie nun die OK Taste, um die Einstellung zu speichern.</p>
<p>Löschen</p>	<p>Wählen Sie die Sender, die Sie bearbeiten möchten einzeln mit Hilfe der ▼/▲ aus. Drücken Sie die OK Taste, um die Auswahl zu bestätigen. Drücken Sie nun die ▶ Taste, um den ausgewählten Sender zu löschen.</p>
<p>● Gelöschte Sender / (Wiederherstellen)</p>	<p>Drücken Sie die Rote Taste, um die Liste der gelöschten Sender zu öffnen oder aus der Liste der gelöschten Sender wiederherzustellen.</p> <p>Um einen gelöschten Sender wiederherzustellen, befolgen Sie dazu die folgenden Schritte. Wählen Sie einen Sender und drücken Sie die OK Taste, um die Auswahl zu bestätigen. Drücken Sie nun die ◀ Taste, um den Sender wiederherzustellen.</p>

DYON SMART 50 VX

● Filter

Drücken Sie die gelbe Taste zur Anzeige des Filtermenüs.

● Suche

Sender suchen

DE

10.6 HbbTV Funktionen

Viele Digitale Sender bieten weitere Zusatzinformationen, die bei einer bestehenden Internetverbindung angezeigt werden können.

Wählen Sie zunächst den Sender, dessen HbbTV Funktion Sie nutzen möchten.

Drücken Sie zum Öffnen der Funktionsübersicht des jeweiligen Senders die Rote Taste der Fernbedienung.

Verwenden Sie die ◀ / ▶ ▼ / ▲ Tasten und die OK Taste zur Navigation in den Menüs und zum Öffnen der Elemente.

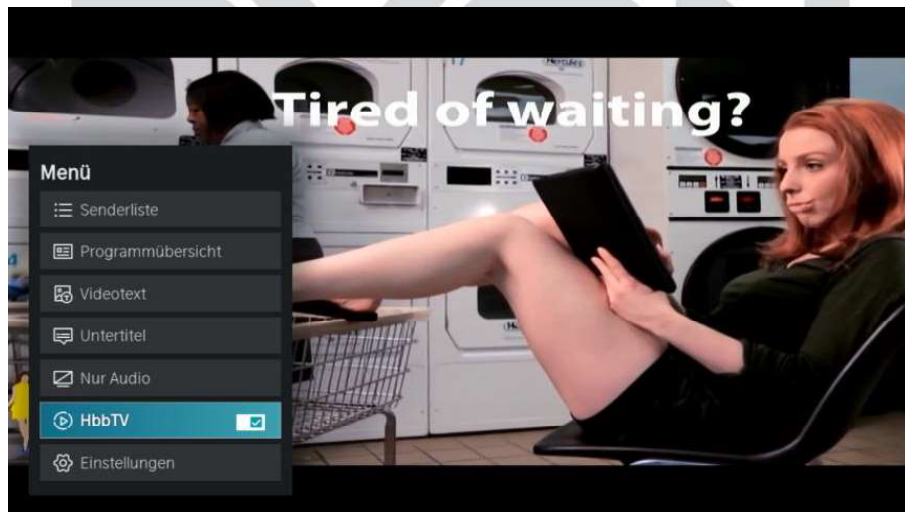

Hinweise

Die Verfügbarkeit und der Inhalt sind vom jeweiligen Sender abhängig.

Die Funktion kann im Menü deaktiviert werden. Bei einer Fehlfunktion wird die Funktion automatisch deaktiviert. Aktivieren Sie HbbTV bei Bedarf erneut über die Menü Taste.

10.7 Teletext

Teletext ist ein Rundfunk Informationssystem der einzelnen Sender in welchem man wie in einer Zeitung nachschlagen kann. Es bietet zudem noch Untertitel für Zuschauer mit schlechtem Hörvermögen oder die der gesprochenen Sprache nicht mächtig sind an. (Kabelanschluss, Satellitenkanäle, etc.)

<i>Drücken Sie</i>	<i>Sie bekommen folgendes angezeigt</i>
<p>TEXT</p>	<p>Mit dieser Taste können Sie den Teletext aufrufen oder schließen. Eine Aufstellung wird angezeigt mit den Eintragungen die aufrufbar sind. Jeder Eintrag hat eine 3-stellige Seitennummer. Wenn das Programm, das Sie ausgewählt haben keinen Teletext unterstützt, wird die Seite 100 angezeigt und das Bild ist weiß (verlassen Sie in diesem Fall den Teletext und wählen Sie ein anderes Programm aus).</p>
<p>Wählen Sie die Seite A</p> <p>▲ ◆◆◆◆ ▼ ◆◆◆◆ ◆◆◆◆</p>	<p>Geben Sie die Nummer der Seite ein, die Sie sich ansehen möchten mit den Tasten 0 bis 9 oder hoch/runter. Beispiel: Seite 120, geben Sie 120 ein. Die Nummer wird oben links angezeigt, die Seite mit der Zahl 120 wird angezeigt. Wiederholen Sie diesen Vorgang, um eine andere Seite aufzurufen. Wenn das Zählwerk die angegebene Seite nicht aufruft, sondern weiterzählt, wird diese Seite nicht unterstützt. Wählen Sie eine andere Nummer aus.</p>

Direkter
Aufruf der
Artikel

Die Farben der Tasten sind auch auf dem Bildschirm angezeigt. Die 4 farbigen Tasten um die Seiten anzuschließen oder zugehörige Seiten aufzurufen. Wenn die Seite nicht verfügbar ist, blinken die Farben kurz auf.

10.8 Hotel Modus

Hinweis zur Bedienung im Hotel Modus

Um in den Hotel Modus zu gelangen, drücken Sie die MENU Taste und wählen Sie Einstellungen.

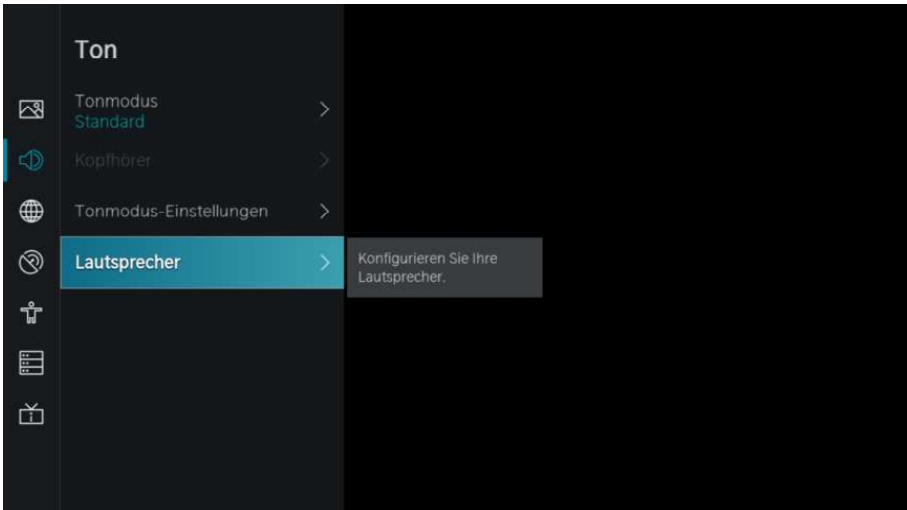

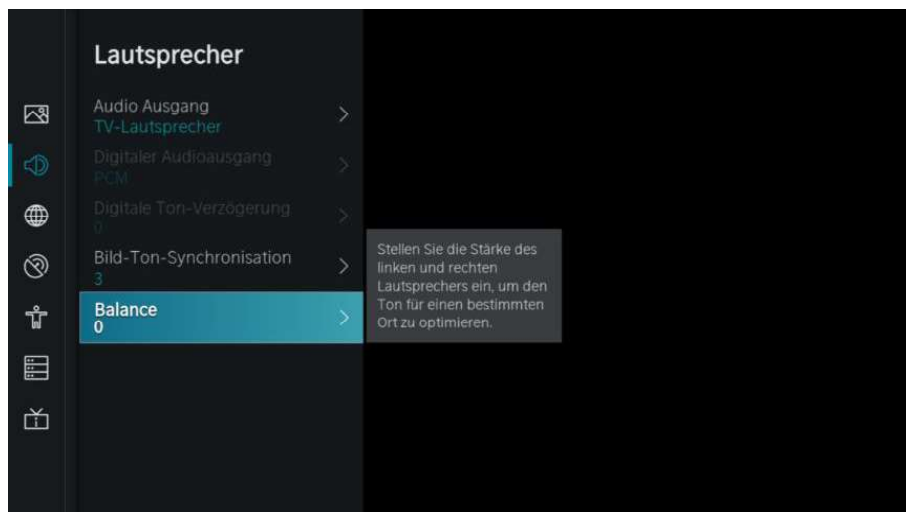

Wählen Sie das Menü Ton, wählen Sie Lautsprecher, markieren Sie nun Balance und geben Sie nun direkt das **Kennwort 0548** ein. Die Hotel Modus Einstellungen werden direkt angezeigt.

Drücken Sie die ◀ / ▶ Tasten zum Öffnen der Einstellung (Ein/Aus) und wählen Sie dann „Ein“. Bestätigen Sie mit der OK Taste, um den Hotel Modus zu aktivieren.

Zum Auswählen der einzelnen Punkte, wählen Sie mit den ▲ / ▼ Tasten den gewünschten Menüpunkt aus und bestätigen Sie diesen mit der ▶ Taste, wo Sie dann über die Pfeiltasten die Einstellung ändern können. Um wieder zum Menüauswahlpunkt zu gelangen, drücken Sie die BACK Taste auf der Fernbedienung. Um diesen Modus komplett zu verlassen, drücken Sie die EXIT Taste.



Hinweis

Die Datenbank muss auf einem Gerät mit gleicher Basis erstellt werden.

DYON SMART 50 VX

Übersicht der einzelnen Menüpunkte

DE

Hotel-Modus	Ein / Aus
Tastensperre	Ein / Aus
Suche gesperrt	Ein / Aus
Untermenü gesperrt	Ein / Aus
Aktuelle Einstellungen sperren	Ein / Aus
App Sperre	
Max. Lautstärke	0-100 einstellbar
Min. Lautstärke	0-100 einstellbar
Lautstärke beim Einschalten	0-100 einstellbar
Quelle beim Einschalten	TV, AV, HDMI1, HDMI2, HDMI3, Speichern
Sender beim Einschalten	
Betriebsmodus	Ein, Standby Erinnern
Automatischer Ruhezustand	Ein / Aus
Quelle gesperrt	TV, AV, HDMI1, HDMI2, HDMI3
Logo	Aus, Lokal, Willkommen, USB-Eingang
Sprachauswahl	Ein / Aus
Anzeige der Hotel Info	Aus, Grafik, Intervall Zeit
Klonen	Auf USB speichern, Per USB wiederherstellen
Hotel Info-Webseite	Ein / Aus

11 Bearbeitungs Menü

Im Bearbeitungs Menü können Sie der Benutzerdefinierten/Bearbeiten Taste (Bearbeiten1) eine Eingangsquelle oder App zuweisen.

Halten Sie die Benutzerdefinierte Taste lange gedrückt, bis das Bearbeitungs Menü sich öffnet. Wählen Sie nun mit Hilfe der Pfeiltasten die gewünschte Eingangsquelle oder App aus und drücken Sie die OK Taste, um die Auswahl zu bestätigen. Wählen Sie nun Speichern, um die Auswahl zu übernehmen.

Drücken Sie die Benutzerdefinierte/Bearbeiten Taste kurz, um die gewählte Direktwahl Funktion zu öffnen.

Um die gewählte Funktion zu ändern, führen Sie die oben genannte Schritte erneut durch.

12 Bildschirmmenü

Schnelles und einfaches Anpassen kleiner Einstellungen. Drücken Sie die MENU Taste, um das Bildschirmmenü zu öffnen.

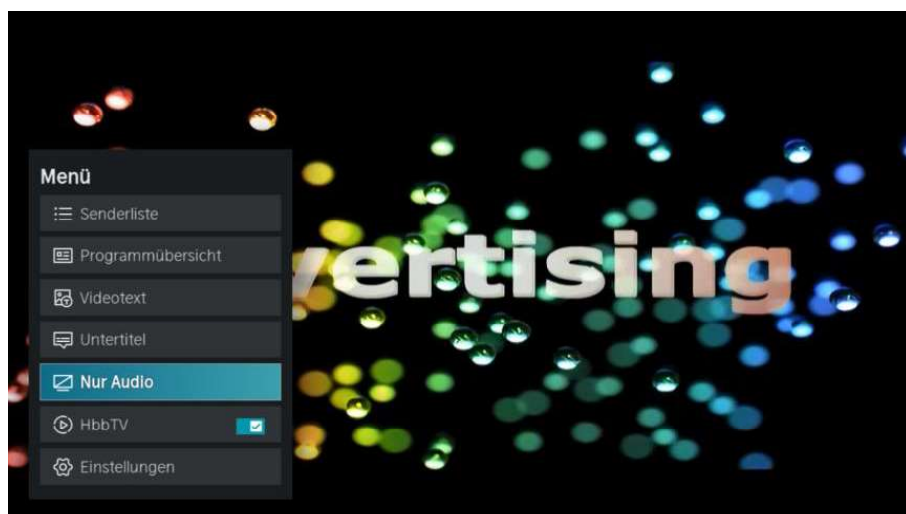

Drücken Sie die ▲/▼ Tasten, um eine Einstellung auszuwählen und drücken Sie dann die OK Taste, um die Einstellung zu öffnen.

13 Menü Einstellungen

Drücken Sie die MENU Taste, wählen Sie Einstellungen und die ▲/▼ Tasten, um eine Funktion auszuwählen. Drücken Sie die ◀/▶ Tasten, um eine Einstellung zu öffnen.

13.1 Bild Menü

Sie können hier Bildeinstellung wie Kontrast, Helligkeit usw. vornehmen. Drücken Sie die ▲/▼ Tasten, um eine Einstellung auszuwählen, drücken Sie die ◀/▶ Tasten, um die Einstellung zu ändern und die OK Taste zur Bestätigung. Drücken Sie die BACK Taste, um zum vorhergehenden Menü zurückzukehren.

Übersicht der einzelnen Menüpunkte

Bildmodus	Standard, Kino Tag, Kino Nacht, Dynamisch, Sport
Bildseitenformat	16:9, 4:3, Panorama, Film Zoom, Direkt
Spielemodus	Aus/Ein
Bildmodus Einstellungen Anpassen der Anzeigeeinstellungen für die einzelnen Bildmodi	

13.2 Ton Menü

Hier können Sie Einstellungen zum Ton vornehmen. Drücken Sie die ▲/▼ Tasten, um eine Einstellung auszuwählen, drücken Sie die ◀/▶ Tasten, um die Einstellung zu ändern und die OK Taste zur Bestätigung. Drücken Sie die BACK Taste, um zum vorhergehenden Menü zurückzukehren.

Übersicht der einzelnen Menüpunkte

Tonmodus	Standard, Kino, Musik, Sprache, Nachtmodus, Sport
Kopfhörer Einstellung für die Wiedergabe für Kopfhörer	
Tonmodus Einstellungen Audioeinstellungen konfigurieren	
Lautsprecher Lautsprecher konfigurieren	



Hinweis

Tonbeschreibung (AD) ist nur bei einigen Sendern und wenigen Programmen verfügbar. Bestimmte Toneinstellungen können aufgrund der Auslegung des Gerätes und der bauartbedingten Nähe der Stereo-Lautsprecher gegebenenfalls nur einen geringen Effekt erzielen.

13.3 Netzwerk Menü

Sie können hier Einstellungen der Netzwerkverbindung vornehmen. Drücken Sie ▲/▼ die Tasten, um eine Einstellung auszuwählen, drücken Sie die ◀ / ▶ die Tasten, um die Einstellung zu ändern und die OK Taste zur Bestätigung. Drücken Sie die BACK Taste, um zum vorhergehenden Menü zurückzukehren.

Übersicht der einzelnen Menüpunkte

Netzwerkconfiguration Netzwerk einrichten	Aus, Ethernet, WLAN
Internetverbindung Internetverbindung überprüfen	
Wake on WLAN WLAN Verbindung, um den TV mit der Bildübertragungsfunktion aus einer App zu starten	Ein / Aus
Wake On Lan Lan Verbindung, um den TV mit der Bildübertragungsfunktion aus einer App zu starten	Ein / Aus

13.4 Sender Menü

Sie können hier Einstellungen der Sendersuche vornehmen. Drücken Sie die ▲/▼ Tasten, um eine Einstellung auszuwählen, drücken Sie die ◀ / ▶ Tasten, um die Einstellung zu ändern und die OK Taste zur Bestätigung. Drücken Sie die BACK Taste, um zum vorhergehenden Menü zurückzukehren.

Übersicht der einzelnen Menüpunkte

Automatische Suche Automatischer Sendersuchlauf
Sender bearbeiten Senderliste bearbeiten
Erweiterte Einstellungen Erweiterte Einstellungen für Sender



Hinweis

Nach der Erstinstantion können hier nur Sender der aktuell gewählten Empfangsquelle bearbeitet werden.



Hinweis

Alle gespeicherten Sender werden beim automatischen Sendersuchlauf gelöscht und überschrieben. Nach dem automatischen Sendersuchlauf wird der erste DTV-Sender angezeigt. Wenn 5 Minuten lang kein Signal empfangen wird, aktiviert das Fernsehgerät automatisch den Ruhemodus.

13.5 Barrierefreiheit Menü

Drücken Sie die ▲/▼ Tasten, um eine Einstellung auszuwählen, drücken Sie die ◀ / ▶ Tasten, um die Einstellung zu ändern und die OK Taste zur Bestätigung.

Drücken Sie die BACK Taste, um zum vorhergehenden Menü zurückzukehren.

DE

Übersicht der einzelnen Menüpunkte

Menüdarstellung Menü Motiv auswählen	Dunkel, Hell
Menü mit hohem Kontrast	Ein / Aus
Menütransparenz	Aus, Mittel, Hoch
Untertitel für Hörgeschädigte	Ein / Aus
Audiotyp Audioauswahl für Sehgeschädigte	
Dialogue Enhancement	Ein / Aus

DYON

13.6 System Menü

Sie können hier Einstellungen wie Sprache, System-Pin, Fernsehmodus usw. vornehmen. Drücken Sie die ▲/▼ Tasten, um eine Einstellung auszuwählen, drücken Sie die ◀ / ▶ Tasten, um die Einstellung zu ändern und die OK Taste zur Bestätigung. Drücken Sie die BACK Taste, um zum vorhergehenden Menü zurückzukehren.

Übersicht der einzelnen Menüpunkte

Zeit Aktuelle Zeit gemäß Standort einstellen	
Timer-Einstellungen	
System-PIN	
Jugendschutzeinstellungen	
Sprache und Standort	
Sprachassistent Richten Sie einen Sprachassistenten ein, um Ihr Fernsehgerät mit Ihrer Stimme zu steuern	
Einstellungen für Apps Einstellungen für Apps konfigurieren	
Verbindung zu mobilen Geräten Verwaltung der Verbindung eines mobilen Geräts	
HDMI & CEC Steuerung von CEC-fähigen Geräten per Fernbedienung konfigurieren	
Erweiterte Einstellungen	

13.7 Support Menü

Drücken Sie die ▲/▼ Tasten, um eine Einstellung auszuwählen, drücken Sie die ◀/▶ Tasten, um die Einstellung zu ändern und die OK Taste zur Bestätigung. Drücken Sie die BACK Taste, um zum vorhergehenden Menü zurückzukehren.

DE

Übersicht der einzelnen Menüpunkte

Systeminformationen
Selbstdiagnose Selbstdiagnose durchführen, um Ton, Bild und Anschlüsse zu testen
Elektronische Bedienungsanleitung E-Manual öffnen
System Upgrade Einstellungen für Firmware Aktualisierungen
Haftungsausschluss und Datenschutzbestimmungen
Mobile App herunterladen QR Code, um VIDAA App herunterzuladen
Zurücksetzen auf Werkseinstellungen



Hinweis

Das Zurücksetzen auf den Auslieferungszustand löscht alle Programme und Kennwörter.

14 Smart Funktionen

Drücken Sie die HOME Taste, um die Smart Funktionen zu öffnen. Netflix, Prime Video und YouTube können über die jeweiligen Tasten direkt geöffnet werden.

Die Navigation erfolgt über die Pfeiltasten und die OK Taste.

Zum Anmelden beim jeweiligen Dienst oder zur Eingabe von Daten wählen Sie das Eingabefeld aus und drücken Sie dann auf OK.



Hinweis

Beachten Sie bitte, dass der jeweilige Dienst- oder Portalanbieter für alle Funktionen und Inhalte verantwortlich ist. Hierbei kann es vorkommen, dass manche Inhalte nur in Englisch verfügbar sind, eine Anmeldung notwendig wird, oder Dienste teilweise kostenpflichtig erweitert werden können. Es gelten die Allgemeinen Geschäftsbedingungen sowie die Datenschutzerklärung des Anbieters.

Zur Nutzung der Smart-Funktionen ist eine bestehende Internetverbindung notwendig.

15 CI+ Information

DE

Der Fernseher verfügt über einen Schacht für CI+ Zusatzmodule mit Kartensteckplatz.

Unterschiedliche Module und Karten für Pay-TV sind im Fachhandel erhältlich.

- Einstecken: Der Fernseher ist ausgeschaltet. Stecken Sie das Zusatzmodul in den Schacht.
- Entfernen: Der Fernseher ist ausgeschaltet. Zum Entfernen ziehen Sie das Zusatzmodul heraus

Wenn sich ein Zusatzmodul im CI+ Schacht befindet, können über das Menü *CI Informationen* Änderungen vorgenommen werden.

1. Drücken Sie die MENU Taste, um das Hauptmenü anzuzeigen.

2. Drücken Sie wiederholt ▼ Taste, bis *CI Informationen* markiert ist und drücken Sie die OK Taste zum Öffnen der Einstellungen.

Die Unterpunkte werden aktiviert und können geändert werden. Beachten Sie bitte, dass hier verfügbare Einstellungen von dem verwendeten CAM Modul zur Verfügung gestellt werden.

Dieses Menü ist somit nicht fester Bestandteil des Gerätes.

3. Markieren Sie mit den Pfeiltasten den gewünschten Punkt und drücken Sie OK Taste, um den Punkt zu ändern.

4. Drücken Sie die EXIT Taste, um das Menü zu verlassen und die Einstellung zu speichern.



Wichtig

Menü Optionen und vorhandene Einstellungspunkte sind abhängig von dem jeweils verwendete CA Modul. Das CA Modul (nicht im Lieferumfang) ist notwendig, um mit Hilfe einer Smartcard (nicht im Lieferumfang) verschlüsselte Sender empfangen zu können. Bitte achten Sie darauf, dass CA Modul und Smartcard kompatibel zueinander sind.

Das Gerät kann mit CI+ fähigen Modulen betrieben werden.

Welche Sender und Inhalte frei geschaltet werden hängt von verwendetem CA Modul und genutzter Smartcard ab.

Beachten Sie, dass nicht alle Serviceanbieter das notwendige CA Modul zur Verfügung stellen bzw. unterschiedliche Module verwenden, die möglicherweise nicht kompatibel sind.

Bitte informieren Sie sich im Fachhandel oder kontaktieren Sie die Hotline falls Sie nicht sicher sind, ob die gewünschte Kombination möglich ist.

Bei DVB-T2 ist die Smartcard im CA Modul integriert.

16 USB Medium

16.1 USB Medium anschließen

DE

Dieses Gerät ist mit USB Ports zur Aktualisierung der Software ausgestattet sowie um Medien Dateien wiederzugeben.



Bitte schließen Sie USB Medien möglichst direkt an der USB Schnittstelle des Gerätes an.

Ist dies nicht möglich verwenden Sie bitte nur Anschluss- oder Verbindungskabel die nicht länger als 25cm sind.

Befolgen Sie die nächsten Schritte, um eine Softwareaktualisierung per USB durchzuführen. Drücken Sie die MENU Taste, gehen Sie dann auf Einstellungen und wählen Sie Support. Wählen Sie nun System Upgrade und dann Aktualisierung mit dem USB Gerät.

Bitte stellen Sie sicher, dass ein USB-Gerät angeschlossen ist. Wenn Sie Ihr USB-Gerät angeschlossen haben, wird Ihnen nach paar Sekunden ein Fenster angezeigt und drücken Sie hierzu die MENU Taste. Alternativ können Sie auch die INPUT oder MEDIA Taste drücken, um auf die Dateien des USBs zuzugreifen.

Drücken Sie die ◀ / ▶ Tasten, um die Datei auszuwählen und drücken Sie die OK Taste, um die Datei- und Verzeichnisliste anzuzeigen oder drücken Sie die BACK Taste, um zurück zum Medienauswahlmenü zu gelangen.

16.2 Videowiedergabe

Wählen Sie mit den ◀ / ▶ Tasten oder den ▲ / ▼ Tasten eine Mediendatei aus. Ein Vorschaubild wird angezeigt.

Drücken Sie die OK Taste, um die Mediendatei im Vollbildmodus abzuspielen.



Hinweis zur Videowiedergabe

Bitte beachten Sie, dass aufgrund der Vielzahl verschiedener Videoformate nicht garantiert werden kann, dass alle Dateien abgespielt werden können, selbst wenn das eigentliche Dateiformat unterstützt wird. Video- und Audioformat innerhalb der Datei können vom Standard abweichen und zur Inkompatibilität mit dem Gerät führen. Ähnliches gilt für Fotos und Musikdateien.

16.3 Fotowiedergabe

Wählen Sie mit den ◀ / ▶ Tasten oder den ▲ / ▼ Tasten ein Foto aus. Ein Vorschaubild wird angezeigt.

Drücken Sie die OK Taste, um das Foto im Vollbildmodus anzuzeigen.

16.4 Musikwiedergabe

Wählen Sie mit den ◀ / ▶ Tasten oder den ▲ / ▼ Tasten eine Musikdatei aus. Ein Infofeld wird angezeigt.

Drücken Sie die OK Taste oder Playtaste, um die Musikdatei abzuspielen.

17 Fehlersuche

Bei Problemen mit diesem Gerät oder seiner Installation sehen Sie sich bitte noch einmal genau den entsprechenden Abschnitt in dieser Bedienungsanleitung an und lesen Sie Einzelheiten in der nachstehenden Tabelle.

DE

17.1 Fehlermeldungen

Problem	Mögliche Ursache	Lösungsvorschlag
Kein Bild	Netzstecker nicht in der Steckdose.	Stecken Sie den Netzstecker in die Steckdose.
	Gerät ist nicht eingeschaltet.	Schalten Sie das Gerät ein.
Anzeige „Kein Signal“	Antennenkabel ist nicht angeschlossen.	Schließen Sie das Antennenkabel an.
	Falsche Einstellung.	Stellen Sie die Parameter korrekt ein.
Kein Ton	Audiokabel nicht oder nicht korrekt angeschlossen.	Schließen Sie das Audiokabel korrekt an.
	Ton ist stummgeschaltet.	Stellen Sie die Lautstärke ein.
	Falscher Soundtrack gewählt.	Wählen Sie einen anderen Soundtrack.
Ton, jedoch kein Bild	AV-Kabel nicht oder nicht korrekt angeschlossen.	Schließen Sie das AV-Kabel korrekt an.
	Dies ist ein Radiokanal.	Drücken Sie TV/RADIO zum Umschalten in den TV-Modus.











DYON SMART 50 VX

Kanal kann nicht gesehen werden	Kanal ist verschlüsselt.	Wählen Sie einen alternativen Kanal.
Kanalsperrcode vergessen		Installieren Sie den Kanal erneut, damit umgehen Sie die Kanalsperre.
Fernbedienung funktioniert nicht	Gerät ist ausgeschaltet.	Stecken Sie den Netzstecker in die Steckdose und schalten Sie das Gerät ein.
	Fernbedienung ist nicht auf den Sensor ausgerichtet.	Richten Sie die Fernbedienung auf die Frontblende des Gerätes aus.
	Frontblende ist nicht in freier Sicht.	Entfernen Sie Behinderungen.
	Batterien der Fernbedienung nicht korrekt eingesetzt.	Überprüfen Sie die Polarität.
	Batterien der Fernbedienung erschöpft.	Tauschen Sie die Batterien der Fernbedienung aus.
Bild bleibt stehen oder Mosaik	Das Signal ist zu schwach.	Verstärken Sie das Signal.

DE

17.2 Kein Bild / kein Ton

DE

Fehler / Problem / Symptom		Kontrolle
Bild	Ton	
 Schnee	 Rauschen	Position der Antenne, Ausrichtung und Verbindung
 Schatten	 Ton normal	Position der Antenne, Ausrichtung und Verbindung
 Störungen	 Rauschen	elektronische Geräte, Auto/Motorrad, Leuchtstoffröhren
 Normales Bild	 Stumm	Lautstärke (überprüfen Sie, ob die Stummschaltung aktiv ist oder ob alle Verbindungen des Audiosystems intakt sind)
Kein Bild	 Stumm	Das Netzkabel ist nicht eingesteckt. Der Netzschalter ist nicht eingeschaltet Kontrast und Helligkeit / Lautstärkeinstellungen Drücken Sie die Standby-Taste auf der Fernbedienung zur Kontrolle
 Keine Farbe	 Ton normal	Farbsteuerung

18 Spezifikationen

ATV (PAL, SECAM)	Frequenzgang	48.25MHz ~ 863.25MHz	
	Eingangsimpe	75 Ω	
	Video System	PAL, SECAM, NTSC	
	Sound System	BG, DK, I, L, MN NICAM/A2	
	Teletext	1000Pages	
	Max. Senderanzahl	99CH	
DTV (DVB- T/C/T2/S/S2)	Frequenzgang	VHF (50MHz ~ 230 MHz) UHF (474MHz ~ 862 MHz)	
	Eingangsimpe	75 Ω	
	Sender Bandweite	6MHz/8MHz	
	Modulation	DVB-T	COFDM 2K/8K QPSK, 16QAM, 64QAM
		DVB-S/S2	QPSK, 8PSK
		DVB-T2	QPSK, 16QAM, 64QAM, 256QAM
		DVB-C	16QAM, 32QAM, 64QAM,
	Video System	MPEG-2 MP@ML, MPEG-2 MP@HL, H.265	
	Sound System	MPEG-1 layer 1/2, DD, DD+, AAC, HE-AAC	
	Basis Funktionen	EPG, Subtitle, LCN, TELETTEXT(Europe),	
	Common Interface	Built-In	
Max. Senderanzahl	700CH(DVB-T+DVB-C)		
	3500CH(DVB-S/S2)		

HDMI®

HIGH-DEFINITION MULTIMEDIA INTERFACE

DE

Die Begriffe HDMI, HDMI High-Definition Multimedia Interface, HDMI-Aufmachung (HDMI Trade Dress) und die HDMI-Logos sind Marken oder eingetragene Marken von HDMI Licensing Administrator, Inc.

Dolby Audio

Hergestellt unter der Lizenz von Dolby Laboratories. Dolby, Dolby Audio und das Doppel-D-Symbol sind eingetragene Marken von Dolby Laboratories Licensing Corporation.

DYON SMART 50 VX

Produktinformationen über die Energieeffizienz dieses Gerätes nach EU Verordnung (EU) 2019/2013 finden Sie auf folgender Internetseite der Europäischen Union. Bitte scannen Sie den folgenden QR Code beispielsweise mit Ihrem Mobiltelefon, um die Seite zu öffnen.

DE



Maximale Sendeleistung

DE

Funktion	Frequenzen (MHz)	Ausgangsleistung (dBm)
Wi-Fi	2412-2472 (802.11b/g)	16,2
	2412-2472 (802.11n(HT20))	
	2412-2472 (802.11n(HT40))	



Hinweis zur Sendeleistung

Dieses Gerät entspricht den CE-Grenzwerten. Das Gerät sollte mit einem Mindestabstand von 20cm zwischen Gerät und Körper installiert und betrieben werden.



Entsorgung elektrischer und elektronischer Geräte

Dieses Produkt muss am Ende seiner Gebrauchsfähigkeit ordnungsgemäß entsorgt werden. Eine Entsorgung mit dem Hausmüll ist nicht statthaft.

Dieses Produkt muss bei den entsprechenden Recycling-Sammelstellen oder dem Fachhändler abgegeben werden, von dem ein gleichartiges Produkt erneut erworben wird. Das Symbol der Mülltonne bestätigt, dass dieses Produkt den Bestimmungen der Umwelt-Richtlinien (2002/95/EC, 2002/96/EC, 2003/108/EC) entspricht und entsprechend ordnungsgemäß entsorgt werden muss. Nähere Einzelheiten zu den Recycling-Sammelstellen erfahren Sie von Ihren örtlichen Behörden. Zuwiderhandlungen werden entsprechend verfolgt.

19 Glossar

DiSEqC	Digital Satellite Equipment Control; Digitalsystem, mit dem der Empfänger unterschiedliche Komponenten des externen Geräts steuern kann. Wird insbesondere zur Auswahl zwischen mehreren Satellitenpositionen benutzt (z.B. Astra und Eutelsat).
EPG	Elektronische Programmzeitschrift
RF-Anschluss	Koaxialanschluss für LNB-Antennenkabel.
FTA	Free to Air-Dienste (frei empfangbar). Diese Kanäle können ohne Decoder empfangen werden.
LNB	Low Noise Block Verstärker / Konverter; Gerät in der Mitte der Antenne, welches die eingehenden Hochfrequenzsignale von Satelliten in den Niederfrequenzbereich umwandelt und gleichzeitig verstärkt.
Mute	Taste auf der Fernbedienung, mit welcher der Ton vorübergehend stummgeschaltet wird.
OSD	On-Screen Display; Bildschirmmenü zur Steuerung der Funktionen.
PID	Identifizierungsnummer eines empfangenen Datenstreams. Die PIDs gewährleisten, dass ein Kanal vollständig empfangen wird.
Receiver	Empfänger, der Signale von der Antenne in Video- und Audiosignale umwandelt.
HDMI	High Definition Multimedia Interface. Anschluss zur Übertragung von Bild und Ton in HD-Qualität.
Y/PB/PR	Anschluss zur Übertragung von Bild in Hoher Qualität nach RGB Farben getrennt
RGB	Getrennte Farbinformationsübertragung (Rot-Grün-Blau)
HD	Hochauflösendes Fernsehen (High Definition)

Hersteller

Axdia International GmbH
 Hanns-Martin-Schleyer-Straße 36-38
 D-47877 Willich (Germany)

20 Garantiebedingungen

Die Axdia International GmbH, Hanns-Martin-Schleyer-Straße 36-38, 47877 Willich, weiterführend als AXDIA bezeichnet, gewährt Verbrauchern für Produkte der Marken ODYS und DYON nachfolgend als Produkt bezeichnet, eine durch die folgenden Garantiebedingungen dargestellte begrenzte Garantie. Mit dieser Garantie gewährleistet AXDIA, dass die Produkte innerhalb des angegebenen Garantiezeitraums ab dem Datum des Erstkaufs frei von Material- und Verarbeitungsfehlern sind.

DE

Für unsere Produkte leisten wir Garantie gemäß nachfolgenden Bedingungen:

1. Innerhalb von 12 Monaten ab Kaufdatum beheben wir unentgeltlich nach Maßgabe der folgenden Garantiebedingungen Schäden oder Mängel am Produkt. Bei einem Mangel oder Defekt, der später als 12 Monate nach dem Kaufdatum festgestellt wird, muss für eine Garantiereparatur ein Fabrikationsfehler nachweislich vorliegen.
2. Die Garantie erstreckt sich nicht auf Akkus, Batterien, Reifen, Bremsbeläge und andere Teile, die zu den Verbrauchsgütern zählen, leicht zerbrechliche Teile, wie z.B. Glas oder Kunststoff sowie Defekte aufgrund des normalen Verschleißes. Eine Garantiepflicht wird nicht ausgelöst durch geringfügige Abweichungen von der Soll-Beschaffenheit, die für die Wert- und Gebrauchstauglichkeit des Produkts unerheblich sind, durch Schäden aus chemischen und elektrochemischen Einwirkungen, von Wasser sowie allgemein aus anormalen Bedingungen. Schäden, die durch Missachtung der Bedienungsanleitung oder sonstige unsachgemäße Handhabung, nicht autorisierte Eingriffe in das installierte System oder die Installation von Zusatzsoftware herbeigeführt werden, sind ebenfalls ausgeschlossen.
3. Die Garantie erstreckt sich weiterhin nicht auf die reine Verfügbarkeit von Software Aktualisierungen, sofern der Bestimmungsgemäße Gebrauch sowie die Datensicherheit des Produkts nach professioneller und fundierter Einschätzung durch AXDIA weiter gewährleistet sind.
4. Die Garantieleistung erfolgt in der Weise, dass mangelhafte Teile nach unserer Wahl unentgeltlich instandgesetzt oder durch einwandfreie Teile ersetzt werden. AXDIA behält sich das Recht auf Austausch gegen ein gleichwertiges Ersatzgerät vor, falls das eingesandte Produkt innerhalb eines angemessenen Zeit- und Kostenrahmens nicht instandgesetzt werden kann. Ebenso kann das Produkt gegen ein anderes gleichwertiges Modell ausgetauscht werden. Instandsetzungen vor Ort können nicht verlangt werden. Ersetzte bzw. getauschte Teile gehen in unser Eigentum über.
5. Der Garantieanspruch erlischt, wenn Reparaturen oder Eingriffe von

Personen vorgenommen werden, die hierzu von uns nicht ermächtigt sind, oder wenn unsere Produkte mit Ergänzungs- oder Zubehörteilen versehen werden, die nicht auf unsere Produkte abgestimmt sind.

6. Garantieleistungen bewirken weder eine Verlängerung der Garantiefrist, noch setzen sie eine neue Garantiefrist in Lauf. Die Garantiefrist für eingebaute Ersatzteile endet mit der Garantiefrist für das ganze Produkt.
7. Weitergehende und andere Ansprüche, insbesondere solche auf Ersatz außerhalb des Produkts entstandener Schäden sind – soweit eine Haftung nicht zwingend gesetzlich angeordnet ist – ausgeschlossen. Wir haften also nicht für zufällige, indirekte oder sonstige Folgeschäden aller Art, die zu Nutzungseinschränkungen, Datenverlusten, Gewinneinbußen oder Betriebsausfall führen.
8. Sofern das Gerät einen eingebauten Datenspeicher hat, ist der Kunde für eine Datensicherung vor Rücksendung verantwortlich. AXDIA haftet nicht für Datenverluste eingesandter Kundengeräte. AXDIA behält sich das Recht vor, bei eingesandten Geräten die Werkseinstellungen wiederherzustellen. Bitte notieren Sie sich daher gegebenenfalls Ihre persönlichen Einstellungen.
9. Diese Garantie hat keine Auswirkungen auf Ihre unentgeltlichen gesetzlichen Gewährleistungsansprüche bei einem festgestellten Mangel und unterliegt dem geltenden Recht des Landes, in dem der Ersterwerb des Produktes durch den Endkunden erfolgte.
10. Erfüllungsort ist der Axdia International Service-Center, Schmelzerstrasse 27, 47877 Willich, Deutschland.

Geltendmachung eines Garantiefalles

1. Um den Garantieservice in Anspruch zu nehmen, nehmen Sie bitte Kontakt mit dem AXDIA Service-Center per E-Mail oder Telefon auf (Kontaktdaten siehe unten). Ebenso steht Ihnen dafür unser Serviceformular auf unserer Webseite oder auf der Rückseite der Garantiebedingungen zur Verfügung.
2. Das AXDIA Service-Center wird versuchen, Ihr Problem zu diagnostizieren und zu lösen. Wird ein Garantiefall festgestellt, erhalten Sie eine RMA Nummer (Return Material Authorization) und werden gebeten, das Produkt zu AXDIA einzusenden.

ACHTUNG: AXDIA nimmt nur Sendungen an, die mit einer RMA-Nummer versehen sind.

DE

Für die Einsendung des Produktes ist folgendes zu beachten:

1. Die Sendung ist ausreichend frankiert, versichert und transportgerecht einzusenden. Dem Produkt muss das Originalzubehör wie beispielsweise USB-Kabel und Netzteil beigelegt sein, wenn nicht vom AXDIA Service-Center anders bestimmt.
2. Die RMA-Nummer ist sichtbar und lesbar von außen auf der Verpackung zu vermerken.
3. Eine Kopie des Kaufbelegs muss als Garantienachweis beigelegt werden.
4. Nach Eingang des eingesandten Produktes leistet AXDIA Garantie gemäß Garantiebedingungen und sendet das Produkt frei Haus versichert zurück.

Außerhalb der Garantie

AXDIA kann einen Serviceanspruch außerhalb der Garantie ablehnen. Willigt AXDIA in einen Service außerhalb der Garantie ein, so werden alle Instandsetzungs- und Transportkosten in Rechnung gestellt. AXDIA nimmt keine Sendungen an, die nicht zuvor von AXDIA durch RMA (Return Material Authorization) genehmigt wurden.

Kontakt

Axdia International Service-Center, Schmelzerstrasse 27, 47877
Willich, Deutschland

Internetadresse: www.axdiaservice.de

Kontaktformular: www.axdiaservice.de/kontakt

Telefon: +4921548826111



Hinweis Updates

Die Verfügbarkeit von Updates können Sie auf www.axdiaservice.de finden.

DYON

Axia International GmbH
Hanns-Martin-Schleyer-Straße 36-38
47877 Willich, Deutschland

www.dyon.eu