

medion

Bedienungsanleitung



Ultra HD Smart TV

MEDION LIFE

X14308 (MD 31640) / X15015 (MD 31641) / X15517 (MD 31642) / X16514 (MD 31643) / X17502 (MD 31644)

Inhaltsverzeichnis

1. Informationen zu dieser Bedienungsanleitung	3
1.1. Zeichenerklärung	3
1.2. Bestimmungsgemäßer Gebrauch	3
2. Lieferumfang	4
3. Sicherheitshinweise	4
3.1. Betriebssicherheit	4
3.2. Aufstellungsort	5
3.3. Umgebungstemperatur	6
3.4. Reparatur	6
3.5. Sicherheit beim Anschließen	7
3.6. Umgang mit Batterien	7
4. EU - Konformitätsinformation	8
4.1. Informationen zum WLAN	8
5. Geräteübersicht	9
5.1. Vorderseite	9
5.2. Rückseite und rechte Seite	9
5.3. Fernbedienung	10
6. Inbetriebnahme	11
6.1. Auspacken	11
6.2. Montage	11
6.3. Batterien in die Fernbedienung einlegen	11
6.4. Antenne anschließen	11
6.5. Common Interface	12
6.6. Stromversorgung anschließen	12
6.7. Smart-TV ein- und ausschalten	12
6.8. Erstmals Einschalten des Geräts	12
6.9. TV-Empfang einrichten	13
6.10. Infos anzeigen lassen	16
7. TV-Menü	16
7.1. Senderliste	16
7.2. Programmübersicht	17
7.3. Videotext	17
7.4. Audiosprache	17
7.5. Untertitel	17
7.6. Aufnahmeliste	17
7.7. Aufnahme	17
7.8. Timeshift	18
7.9. HbbTV	18
7.10. Elektronische Bedienungsanleitung	18
7.11. Nur Audio	18
7.12. Einstellungen	18
8. HDMI- und AV-Menü	18
8.1. HDMI	18
8.2. AV	18
9. PVR-Aufnahme	19
9.1. Verwendung der Multimedia-Anschlüsse	20
10. Bedienung	21
10.1. Programmauswahl	21
10.2. Toneinstellungen	21
10.3. Quelle wählen	21
11. Multi Media Player	21
11.1. Hauptmenü des Media Players	22
11.2. Bildschirmfreigabe	23
12. Menü Home	24
12.1. Sprachassistenten einrichten	24
12.2. Menü Einstellungen	25
13. Datenschutz MEDION Smart TV	33
14. Problembehebung	34
14.1. Benötigen Sie weitere Unterstützung?	34
14.2. Pixelfehler bei Smart-TVs	35
15. Reinigung	35
16. Lagerung bei Nichtbenutzung	35
17. Entsorgung	36
18. Technische Daten	36
19. Produktdatenblatt	38
20. Serviceinformationen	39
21. Impressum	39
22. Index	40

1. Informationen zu dieser Bedienungsanleitung



Vielen Dank, dass Sie sich für unser Produkt entschieden haben. Wir wünschen Ihnen viel Freude mit dem Gerät.

Lesen Sie vor Inbetriebnahme die Sicherheitshinweise aufmerksam durch. Beachten Sie die Warnungen auf dem Gerät und in der Bedienungsanleitung.

Bewahren Sie die Bedienungsanleitung immer in Reichweite auf. Wenn Sie das Gerät verkaufen oder weitergeben, händigen Sie unbedingt auch diese Bedienungsanleitung aus, da sie ein wesentlicher Bestandteil des Produktes ist.

1.1. Zeichenerklärung

Ist ein Textabschnitt mit einem der nachfolgenden Warnsymbole gekennzeichnet, muss die im Text beschriebene Gefahr vermieden werden, um den dort beschriebenen, möglichen Konsequenzen vorzubeugen.

	GEFAHR! Warnung vor unmittelbarer Lebensgefahr!
	WARNUNG! Warnung vor möglicher Lebensgefahr und/oder schweren irreversiblen Verletzungen!
	VORSICHT! Warnung vor möglichen mittleren und oder leichten Verletzungen!
	HINWEIS! Hinweise beachten, um Sachschäden zu vermeiden!
	Weiterführende Informationen für den Gebrauch des Gerätes!
	HINWEIS! Hinweise in der Bedienungsanleitung beachten!
	Bedingt durch den 5 GHz-Frequenzbereich der verwendeten Wireless LAN Lösung ist der Gebrauch in den EU-Ländern nur innerhalb von Gebäuden gestattet.
	WARNUNG! Warnung vor Gefahr durch elektrischen Schlag!
	WARNUNG! Warnung vor Gefahr durch hohe Lautstärke!

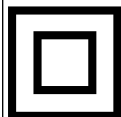

Schutzklasse II

Elektrogeräte der Schutzklasse II sind Elektrogeräte die durchgehend doppelte und/oder verstärkte Isolierung besitzen und keine Anschlussmöglichkeiten für einen Schutzleiter haben. Das Gehäuse eines isolierstoffumhüllten Elektrogerätes der Schutzklasse II kann teilweise oder vollständig die zusätzliche oder verstärkte Isolierung bilden.

1.2. Bestimmungsgemäßer Gebrauch

Dies ist ein Gerät der Informationselektronik und ist auch für Multimediaanwendungen geeignet. Dieses Gerät dient zum Empfang und zur Wiedergabe von Fernsehprogrammen. Die unterschiedlichen Anschlussmöglichkeiten ermöglichen eine zusätzliche Erweiterung der Empfangs- und Wiedergabequellen (Receiver, DVD-Player, DVD-Recorder, Videorecorder, PC etc.). Ihr Gerät bietet Ihnen vielfältige Möglichkeiten der Nutzung.

Das Gerät ist nur für den privaten und nicht für den industriellen/kommerziellen Gebrauch bestimmt.

- Bitte beachten Sie, dass im Falle des nicht bestimmungsgemäßen Gebrauchs die Haftung erlischt.
- Bauen Sie das Gerät nicht ohne unsere Zustimmung um und verwenden Sie keine nicht von uns genehmigten oder gelieferten Zusatzgeräte.
- Verwenden Sie nur von uns gelieferte oder genehmigte Ersatz- und Zubehörteile.
- Beachten Sie alle Informationen in dieser Bedienungsanleitung, insbesondere die Sicherheitshinweise. Jede andere Bedienung gilt als nicht bestimmungsgemäß und kann zu Personen- oder Sachschäden führen.
- Nutzen Sie das Gerät nicht unter extremen Umgebungsbedingungen.
- Dieses Gerät ist nur für den Gebrauch in trockenen Innenräumen geeignet.
- Dieses Gerät ist nicht als Datenmonitor für Büroarbeitsplätze geeignet.



Bitte beachten Sie, dass das Gerät nicht für den mobilen Einsatz geeignet ist und nur stationär an einem dafür vorgesehenen Ort betrieben werden sollte. Im mobilen Einsatz kann keine einwandfreie Funktion garantiert werden, da es zu Empfangsproblemen oder ähnlichem kommen könnte.

2. Lieferumfang

Bitte überprüfen Sie die Vollständigkeit der Lieferung und benachrichtigen Sie uns innerhalb von 14 Tagen nach dem Kauf, falls die Lieferung nicht komplett ist.

Mit dem von Ihnen erworbenen Produkt haben Sie erhalten:

- Ultra HD Smart-TV
- Fernbedienung (RC1844) inkl. 2 x Batterien 1,5V AAA
- Netzanschlusskabel
- Standfüße inkl. Schrauben
- Dokumentation



GEFAHR!

Erstickungsgefahr!

Verpackungsfolien können verschluckt oder unsachgemäß benutzt werden, daher besteht Erstickungsgefahr!

- Halten Sie das Verpackungsmaterial, wie z.B. Folien oder Plastikbeutel von Kindern fern.

3. Sicherheitshinweise

3.1. Betriebssicherheit

- Überprüfen Sie das Gerät vor der ersten Verwendung nach Schäden. Ein defektes oder beschädigtes Gerät darf nicht in Betrieb genommen werden.
- Dieses Gerät kann von Kindern ab 8 Jahren und darüber sowie von Personen mit verringerten physischen, sensorischen oder mentalen Fähigkeiten oder Mangel an Erfahrung und Wissen benutzt werden, wenn sie beaufsichtigt werden oder bezüglich des sicheren Gebrauchs des Gerätes unterwiesen wurden und die daraus resultierenden Gefahren verstanden haben.
- Kinder dürfen nicht mit dem Gerät spielen. Reinigung und Benutzer-Wartung dürfen nicht von Kindern ohne Beaufsichtigung durchgeführt werden.



GEFAHR!

Erstickungsgefahr!

Verpackungsmaterial ist kein Spielzeug! Verpackungsfolien können verschluckt oder unsachgemäß benutzt werden, daher besteht Erstickungsgefahr!

- Halten Sie das Verpackungsmaterial, wie z.B. Folien oder Plastikbeutel von Kindern fern.



GEFAHR!

Stromschlaggefahr!

Gefahr eines elektrischen Schlages, Kurzschluss- und Brandgefahr!

- Öffnen Sie niemals das Gehäuse des Smart-TVs und führen Sie keine Gegenstände durch die Schlitze und Öffnungen ins Innere des Smart-TVs ein.



WARNUNG!

Überhitzung! Brandgefahr!

Überhitzung kann Beschädigungen des Smart-TVs und Brandgefahr zur Folge haben!

- Schlitze und Öffnungen des TV-Geräts dienen der Belüftung. Decken Sie diese Öffnungen nicht, z. B. mit Zeitungen, Tischdecken, Vorhängen etc., ab.

- Üben Sie keinen Druck auf das Display aus. Es besteht die Gefahr, dass das Glas des Bildschirms bricht.
- Die Fernbedienung besitzt eine Infrarot-Diode der Klasse 1. Betrachten Sie die LED nicht mit optischen Geräten.



VORSICHT!

Verletzungsgefahr!

Bei gebrochenem Display besteht Verletzungsgefahr!

- Berühren Sie nicht das Display mit den Fingern oder mit kantigen Gegenständen, um Beschädigungen zu vermeiden.
- Packen Sie mit Schutzhandschuhen die geborstenen Teile ein.
- Waschen Sie anschließend Ihre Hände mit Seife, da nicht auszuschließen ist, dass Chemikalien austreten können.
- Senden Sie die Bruchteile zur fachgerechten Entsorgung an Ihr Service Center.
- Trennen Sie das Gerät im Notfall sofort vom Netz und benutzen Sie es erst wieder, wenn es durch ein befähigte Person oder den Kundendienst geprüft wurde. Eine Notsituation liegt u. a. dann vor, wenn z. B. Rauch oder ungewöhnliche Geräusche aus dem Gerät kommen, Wasser eingedrungen ist, das Netzkabel oder das Gehäuse beschädigt ist.

Wenden Sie sich an den Kundendienst, wenn:

- das Netzkabel angeschmort oder beschädigt ist
- Flüssigkeit in das Gerät eingedrungen ist
- das Gerät nicht ordnungsgemäß funktioniert
- das Gerät gestürzt, oder das Gehäuse beschädigt ist
- Rauch aus dem Gerät aufsteigt

3.2. Aufstellungsort

- Die Wandmontage des TV-Gerätes darf eine Höhe von 2 m nicht überschreiten. Das Gerät muss an feste Oberflächen wie Zement oder Beton montiert werden.
- Stellen Sie das TV-Gerät auf eine ebene, feste Oberfläche. Einige aggressive Möbellacke können die Gummifüße des Gerätes angreifen.

- Neue Geräte können in den ersten Betriebsstunden einen typischen, unvermeidlichen aber völlig ungefährlichen Geruch abgeben, der im Laufe der Zeit immer mehr abnimmt. Um der Geruchsbildung entgegenzuwirken, empfehlen wir Ihnen, den Raum regelmäßig zu lüften. Wir haben bei der Entwicklung dieses Produktes Sorge dafür getragen, dass geltende Grenzwerte deutlich unterschritten werden.
- Halten Sie Ihren Smart-TV und alle angeschlossenen Geräte von Feuchtigkeit fern und vermeiden Sie Staub, Hitze und direkte Sonneneinstrahlung. Das Nichtbeachten dieser Hinweise kann zu Störungen oder zur Beschädigung des Smart-TVs führen.
- Betreiben Sie Ihr Gerät nicht im Freien, da äußere Einflüsse wie Regen, Schnee etc. das Gerät beschädigen könnten.
- Das Gerät darf nicht Tropf- oder Spritzwasser ausgesetzt werden. Stellen Sie keine mit Flüssigkeit gefüllten Gefäße (Vasen oder ähnliches) auf oder in die Nähe des Gerätes. Das Gefäß kann umkippen und die Flüssigkeit kann die elektrische Sicherheit beeinträchtigen.



HINWEIS!

Beschädigungsgefahr!

Bei Kerzen und anderen offenen Flammen besteht Verletzungsgefahr.

- Halten Sie Kerzen und andere offene Flammen zu jeder Zeit von diesem Produkt fern, um das Ausbreiten von Feuer zu verhindern.
- Achten Sie auf genügend große Abstände in der Schrankwand. Halten Sie einen Mindestabstand von 10 cm rund um das Gerät zur ausreichenden Belüftung ein.
- Vermeiden Sie Blendwirkungen, Spiegelungen und zu starke Hell-Dunkel-Kontraste, um Ihre Augen zu schonen.
- Der optimale Betrachtungsabstand beträgt 3 mal die Bildschirmdiagonale.



GEFAHR!

Verletzungsgefahr! Lebensgefahr!

Stellen Sie ihr TV-Gerät nur auf stabile Untergründe. Umstürzende Fernsehgeräte können zu ernsthaften Verletzungen und zum Tod führen. Viele Verletzungen, speziell bei Kindern, können vermieden werden, indem folgende Vorsichtsmaßnahmen getroffen werden.

- Betreiben Sie alle Komponenten auf einer stabilen, ebenen und vibrationsfreien Unterlage, um Stürze des Smart-TVs zu vermeiden.
- Benutzen Sie nur die mit dem TV-Gerät mitgelieferten Standfüße und Schrauben.
- Benutzen Sie nur Möbel, die ein sicheres Aufstellen des TV-Gerätes gewährleisten.
- Achten Sie darauf, dass das TV-Gerät nicht über die Kanten des Möbels hinausragt.
- Stellen Sie das TV-Gerät nicht auf hoch aufgehängte Möbel, wie z. B. Hängeschränke oder Regale, ohne beides, Möbel und TV-Gerät, sicher und stabil zu befestigen. Achten Sie hier auf die korrekte Montage der Möbel und überschreiten Sie nicht deren maximale Traglast.
- Legen Sie keine Decken oder Ähnliches unter das TV-Gerät, um einen sicheren Stand zu gewährleisten.
- Weisen Sie Kinder auf die Gefahren hin, die durch das Klettern auf Möbel bestehen, wenn Sie versuchen an das TV-Gerät oder dessen Bedienelemente zu gelangen.

Wenn Sie Ihr TV-Gerät einlagern oder umsetzen, beachten Sie ebenfalls die oben genannten Sicherheitshinweise.

3.3. Umgebungstemperatur

- Das Gerät kann bei einer Umgebungstemperatur von +5 °C bis +35 °C und bei einer relativen Luftfeuchtigkeit von 20 % - 85 % (nicht kondensierend) betrieben werden.
- Im ausgeschalteten Zustand kann der Smart-TV bei -20 °C bis +60 °C gelagert werden.
- Wahren Sie mindestens einen Meter Abstand von hochfrequenten und magnetischen Störquellen (Fernsehgerät, Lautsprecherboxen, Mobiltelefon usw.), um Funktionsstörungen zu vermeiden.
- Ziehen Sie während eines Unwetters oder wenn das Gerät für längere Zeit nicht benutzt wird den Stecker aus der Steckdose und das Antennenkabel aus der Antennenbuchse.



HINWEIS!

Beschädigungsgefahr!

Bei großen Temperatur- oder Feuchtigkeitsschwankungen kann es durch Kondensation zur Feuchtigkeitsbildung innerhalb des Smart-TVs kommen, die einen elektrischen Kurzschluss verursachen kann.

- Warten Sie nach einem Transport des Smart-TVs solange mit der Inbetriebnahme, bis das Gerät die Umgebungstemperatur angenommen hat.

3.4. Reparatur

- Überlassen Sie die Reparatur Ihres Smart-TVs ausschließlich qualifiziertem Fachpersonal.
- Im Falle einer notwendigen Reparatur wenden Sie sich ausschließlich an unsere autorisierten Servicepartner.
- Stellen Sie sicher, dass bei Ersatzteilen nur die vom Hersteller angegebenen benutzt werden. Die Benutzung von unpassenden Ersatzteilen kann zur Beschädigung des Gerätes oder zur Gefahr eines Brandes führen.

3.5. Sicherheit beim Anschließen

3.5.1. Stromversorgung

- Auch im deaktivierten Zustand sind Teile des Gerätes unter Spannung. Um die Stromversorgung zu Ihrem Smart-TV zu unterbrechen oder das Gerät gänzlich von Spannung frei zu schalten, trennen Sie das Gerät vollständig vom Stromnetz. Ziehen Sie hierfür den Netzstecker aus der Steckdose.



GEFAHR!

Stromschlaggefahr!

Bei geöffnetem Gehäuse besteht Lebensgefahr durch elektrischen Schlag!

- Öffnen Sie nicht das Gehäuse des Geräts. Es enthält keine zu wartenden Teile.
- Betreiben Sie den Smart-TV nur an geerdeten Steckdosen mit 220 - 240 V ~ 50 Hz. Wenn Sie sich der Stromversorgung am Aufstellort nicht sicher sind, fragen Sie bei Ihrem Energieversorger nach.
- Die Steckdose muss immer leicht erreichbar sein, um den Netzstecker in einer Not-situation schnell aus der Steckdose ziehen zu können.
- Um die Stromversorgung zu Ihrem TV-Gerät zu unterbrechen, ziehen Sie den Netzstecker aus der Steckdose.
- Wir empfehlen zur zusätzlichen Sicherheit die Verwendung eines Überspannungsschutzes, um Ihren Smart-TV vor Beschädigung durch Spannungsspitzen oder Blitzschlag aus dem Stromnetz zu schützen.
- Verlegen Sie die Kabel so, dass niemand darauf treten oder darüber stolpern kann.
- Stellen Sie keine Gegenstände auf die Kabel, da diese sonst beschädigt werden könnten.
- Berühren Sie den Stecker nicht mit nassen Händen.
- Fassen Sie den Stecker immer am Gehäuse an und ziehen Sie ihn niemals am Kabel aus der Steckdose.
- Beachten Sie, dass das TV-Gerät auch im Standby-Betrieb weiterhin Strom verbraucht.



Sollte sich das Gerät im USB Modus (Mediaplayer), im optionalen HbbTV Modus oder im optionalen LAN/WLAN Betrieb (Mediaplayer/Portal) durch eine elektrische Entladung abschalten und wieder neu starten, kann es den letzten Betriebszustand nicht selbstständig wiederherstellen. Bitte starten Sie die entsprechenden Medien oder Anwendungen erneut.

Die zuletzt getroffenen Benutzereinstellungen könnten durch eine statische Entladung, die ein Abschalten des TV verursacht, ggf. nicht wieder hergestellt werden, da diese erst 5 Minuten nach einem Programmwechsel abgespeichert werden.



Alle Multimediageräte, die an die entsprechenden Anschlüsse des TV-Gerätes angeschlossen werden, müssen den Anforderungen der Niederspannungsrichtlinie entsprechen.

3.6. Umgang mit Batterien



WARNUNG!

Explosionsgefahr!

Batterien können brennbare Stoffe enthalten und auslaufen, sich stark erhitzen, entzünden oder gar explodieren.

- Vermeiden Sie unsachgemäße Behandlung, um Schäden für Ihr Gerät und Ihre Gesundheit zu vermeiden.

Befolgen Sie unbedingt folgende Hinweise:

- Halten Sie Kinder von Batterien fern. Sollten Batterien verschluckt worden sein, suchen Sie sofort einen Arzt auf.
- Laden Sie Batterien niemals auf (es sei denn, dies ist ausdrücklich angegeben).
- Entladen Sie die Batterien niemals durch hohe Leistungsabgabe.
- Schließen Sie die Batterien niemals kurz.
- Setzen Sie Batterien niemals übermäßiger Wärme wie durch Sonnenschein, Feuer oder dergleichen aus!
- Zerlegen oder verformen Sie die Batterien nicht.
- Ihre Hände oder Finger könnten verletzt werden oder Batterieflüssigkeit könnte in Ihre Augen oder auf Ihre Haut gelan-

gen. Sollte dies passieren, spülen Sie die entsprechenden Stellen mit einer großen Menge klaren Wassers und suchen Sie sofort einen Arzt auf.

- Vermeiden Sie starke Stöße und Erschütterungen.
- Vertauschen Sie niemals die Polarität.
- Achten Sie darauf, dass die Pole Plus (+) und Minus (-) korrekt eingesetzt sind, um Kurzschlüsse zu vermeiden.
- Vermischen Sie keine neuen und alten Batterien oder Batterien unterschiedlichen Typs.

Dies könnte bei Ihrer Fernbedienung zu Fehlfunktionen führen. Darüber hinaus würde sich die schwächere Batterie zu stark entladen.

- Entfernen Sie verbrauchte Batterien sofort aus der Fernbedienung. Bei leeren Batterien besteht erhöhte Auslaufgefahr.
- Entfernen Sie die Batterien aus der Fernbedienung, wenn diese über einen längeren Zeitraum nicht benutzt wird.
- Ersetzen Sie alle verbrauchten Batterien Fernbedienung gleichzeitig mit neuen Batterien des gleichen Typs.
- Isolieren Sie die Kontakte der Batterien mit einem Klebestreifen, wenn Sie Batterien lagern oder entsorgen wollen.
- Bei Bedarf reinigen Sie die Batterie- und Gerätekontakte vor dem Einlegen.
- Tragen Sie bei ausgelaufenen Batterien Schutzhandschuhe und reinigen Sie die Kontakte gründlich.

4. EU - Konformitätsinformation

Hiermit erklärt Medion AG, dass sich dieses Gerät in Übereinstimmung mit den grundlegenden Anforderungen und den übrigen einschlägigen Bestimmungen befindet und alle in der EU erforderlichen Richtlinien erfüllt:

- Funkanlagenrichtlinie 2014/53/EU
- Öko-Design Richtlinie 2009/125/EG
- RoHS-Richtlinie 2011/65/EU

Die vollständige EU-Konformitätserklärung kann unter www.medion.com/conformity heruntergeladen werden.



Bedingt durch den 5 GHz-Frequenzbereich der eingebauten Wireless LAN Lösung ist der Gebrauch in den EU-Ländern (s. Tabelle) nur innerhalb von Gebäuden gestattet.



AT	BE	BG	CZ	DK
EE	FR	DE	IS	IE
IT	EL	ES	CY	LV
LI	LT	LU	HU	MT
NL	NO	PL	PT	RO
SI	SK	TR	FI	SE
CH	UK(NI)	HR		

AT = Österreich, BE = Belgien, BG = Bulgarien, CZ = Tschechien, DK = Dänemark, EE = Estland, FR = Frankreich, DE = Deutschland, IS = Island, IE = Irland, IT = Italien, EL = Griechenland, ES = Spanien, CY = Zypern, LI = Liechtenstein, LV = Lettland, LT = Litauen, LU = Luxemburg, HU = Ungarn, MT = Malta, NL = Niederlande, NO = Norwegen, PL = Polen, PT = Portugal, RO = Rumänien, SI = Slowenien, SK = Slowakei, TR = Türkei, FI = Finnland, SE = Schweden, CH = Schweiz, UK(NI) = Nordirland, HR = Kroatien

4.1. Informationen zum WLAN

WLAN		
Frequenzbereich	2,4 GHz/5 GHz	
WLAN Standard	802.11 a/b/g/n	
Verschlüsselung	WEP/WPA/WPA2	
Frequenzbereich/MHz	Kanal	max. Sendeleistung/mW
2400 – 2483,5	1 - 13	100
5150 – 5250	36 – 48	200
5250 – 5350	52 – 64	100
5470 – 5725	100 – 140	100
Bluetooth		
max. Sendeleistung	100 mW bei 2,4 GHz	

5. Geräteübersicht

5.1. Vorderseite:

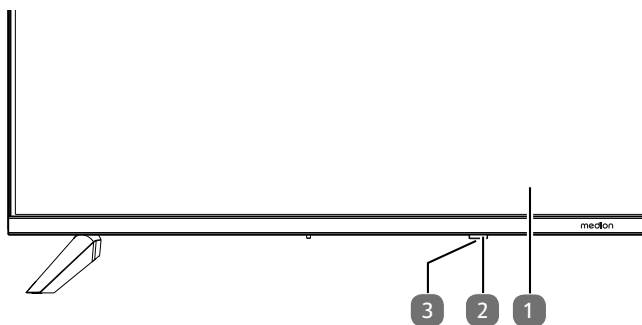

1. LCD-Bildschirm
2. Betriebsanzeige: leuchtet rot auf, wenn sich das Gerät im Standby-Modus befindet.
Leuchtet blau, wenn das Gerät eingeschaltet ist.
Infrarot-Sensor: Empfangsfeld für die Infrarot-Signale der Fernbedienung.
3. : Gerät ein- und ausschalten (MD31643 / MD31644)

5.2. Rückseite und rechte Seite

MD 31640 / MD 31641 / MD 31642

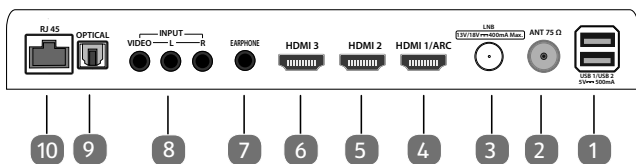

MD 31643 / MD 31644

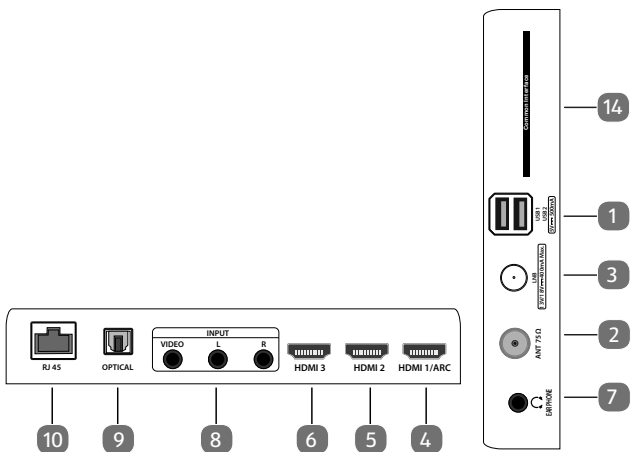

1. **USB 1/ USB 2 (5V===500mA)**: USB-Anschlüsse zum Anschluss externer Speichermedien für die Medienviedergabe.
2. **ANT 75Ω**: Antennenanschluss (DVB-T/DVB-T2 HD/DVB-C/Analog)
3. **LNB (13 V/18 V===400 mA Max.)**: Zum Anschluss der Antenne (Satellit)
4. **HDMI1/ ARC**: HDMI-Anschluss für Geräte mit HDMI-Ausgang (kann für ARC genutzt werden)

5. **HDMI2** HDMI-Anschluss für Geräte mit HDMI-Ausgang
6. **HDMI3**: HDMI-Anschluss für Geräte mit HDMI-Ausgang
7. **EARPHONE**: Zum Anschluss eines Kopfhörers mit 3,5-mm-Klinkenstecker
8. **INPUT (AV)**
R: Audio-Eingang (rechts)
L: Audio-Eingang (links)
VIDEO: Video-Eingang
9. **OPTICAL**: Digitaler Audio-Ausgang (SPDIF optisch)
10. **RJ45**: Netzwerkanschluss zur Verbindung mit dem Internet (LAN)

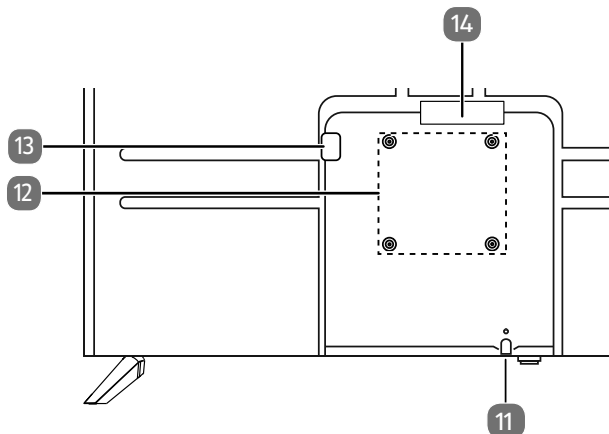

11. : Gerät ein- und ausschalten (MD31640 / MD31641 / MD31642)
12. Befestigungslöcher für eine Wandhalterung
MD 31640: Vesa Standard, Lochabstand 200 x 200 mm
MD 31641: Vesa Standard, Lochabstand 200 x 200 mm
MD 31642: Vesa Standard, Lochabstand 200 x 200 mm
MD 31643: Vesa Standard, Lochabstand 200 x 200 mm
MD 31644: Vesa Standard, Lochabstand 400 x 200 mm



Wandhalterung nicht im Lieferumfang enthalten. Achten Sie bei der Montage darauf, dass Schrauben der Größe M6 (MD31644: M8) verwendet werden. Die maximale Länge der Schrauben ergibt sich aus der Dicke der Wandhalterung zuzüglich 8 mm. Die Wandmontage des TV-Gerätes darf eine Höhe von 2 m nicht überschreiten. Das Gerät muss an feste Oberflächen wie Zement oder Beton montiert werden.

13. Anschluss für Netzstecker
14. **COMMON INTERFACE (CI+)**: Einschubfach zur Nutzung von Pay-TV-Karten

5.3. Fernbedienung

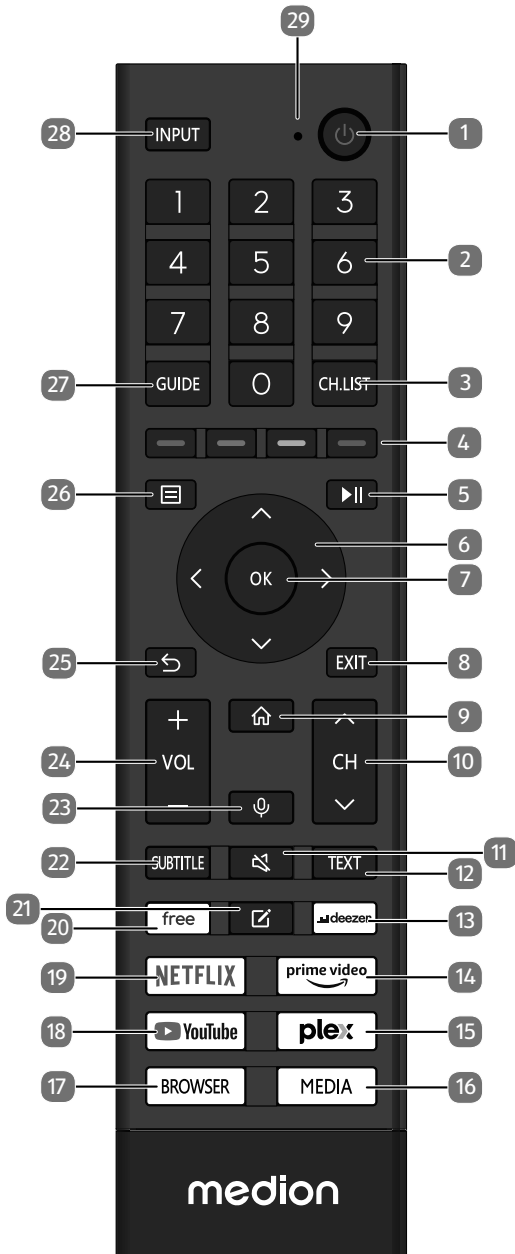

1. : Smart-TV ein-/ausschalten (Standby-Modus ein-/ausschalten).
2. Zifferntasten:
TV: Programmwahl, Videotext: Seitenwahl
3. **CH.LIST**: Aufrufen/schließen der Kanalliste
4. **Rote Taste**: Für Teletext oder Menüs, HbbTV
Grüne Taste: Für Teletext oder Menüs, HbbTV
Gelbe Taste: Für Teletext oder Menüs, HbbTV
Blaue Taste: Für Teletext oder Menüs, HbbTV
5. : Medienwiedergabe: Menüeinblendung für Wiedergabefunktionen/PVR-Aufnahme
6. Richtungstaste : Im Menü nach oben
Digital-TV: Infoleiste des aktuellen Programms auswählen, Videotext: die vorherige Seite auswählen;
Richtungstaste : Im Menü nach unten / Suchenseite aufrufen,
Digital-TV: Infoleiste des aktuellen Programms auswählen, Videotext: die nächste Seite auswählen;
Richtungstaste : Im Menü nach links
Videotext: Unterseite aufrufen;
Richtungstaste : Im Menü nach rechts
Videotext: Unterseite aufrufen / HbbTV-Informationen einblenden
7. **OK**: In bestimmten Menüs Auswahl bestätigen
Digital-TV: Erweiterte Informationen in der Infoleiste anzeigen
8. **EXIT**: Menü verlassen
9. : Öffnen des Startbildschirms
10. **CH** / : Programmwahltasten (TV); nächste (+) / vorherige (-) Seite auswählen (Videotext)
11. : Stummschalten
12. **TEXT**: Videotext ein- und ausschalten
13. **DEEZER**: Deezer App aufrufen
14. **PRIME VIDEO**: Amazon Prime Video App aufrufen
15. **PLEX**: Plex App aufrufen
16. **MEDIA**: Aufrufen externer USB-Speichermedien
17. **BROWSER**: Internet Browser aufrufen
18. **YOUTUBE**: YouTube App aufrufen
19. **NETFLIX**: Netflix App aufrufen
20. **FREE**: Free App aufrufen
21. : Multifunktionstaste für benutzerdefinierte Optionen
22. **SUBTITLE**: DTV/Satellit/Mediabrowser: Untertitelfunktion
23. : Mikrofontaste zur Aktivierung der Sprachsteuerung
24. **VOL** / **+** : Lautstärke erhöhen (+) oder verringern (-)
25. : In Menüs einen Schritt zurück
26. : Menü aufrufen
27. **GUIDE**: Digital-TV: elektronisches TV-Programm aufrufen
28. **INPUT**: Eingangssignal angeschlossener Geräte anwählen
29. Mikrofon für die Sprachsteuerung / Betriebs-LED

6. Inbetriebnahme



Lesen Sie vor der Inbetriebnahme bitte unbedingt die „Sicherheitshinweise“.

6.1. Auspacken

- Wählen Sie vor dem Auspacken einen geeigneten Platz zum Aufstellen.
- Öffnen Sie den Karton sehr vorsichtig, um eine mögliche Beschädigung des Gerätes zu verhindern. Dies kann passieren, wenn zum Öffnen ein Messer mit einer langen Klinge verwendet wird.
- Entfernen Sie das Verpackungsmaterial vollständig.
- In der Verpackung befinden sich verschiedene Kleinteile (Batterien, u. a.). Halten Sie diese von Kindern fern, es besteht Verschluckungsgefahr.
- Bewahren Sie das Verpackungsmaterial bitte gut auf und benutzen Sie ausschließlich dieses, um den Fernseher zu transportieren.



GEFAHR!

Erstickungsgefahr!

Verpackungsfolien können verschluckt oder unsachgemäß benutzt werden, daher besteht Erstickungsgefahr!

- Halten Sie das Verpackungsmaterial, wie z.B. Folien oder Plastikbeutel von Kindern fern.

6.2. Montage

Befestigen Sie den Fuß wie in der Zeichnung abgebildet. Führen Sie diesen Schritt vor dem Anschluss des Smart-TVs durch.

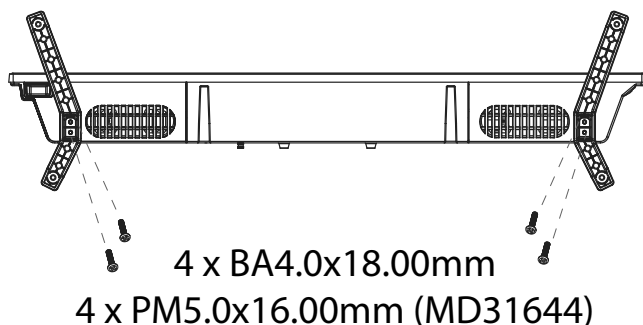

6.3. Batterien in die Fernbedienung einlegen

- ▶ Entfernen Sie die Batteriefachabdeckung auf der Rückseite der Fernbedienung.
- ▶ Legen Sie zwei Batterien vom Typ LR03 / AAA / 1,5V in das Batteriefach der Fernbedienung ein. Beachten Sie dabei die Polung der Batterien (im Batteriefachboden markiert).
- ▶ Schließen Sie das Batteriefach.



HINWEIS!

Beschädigungsgefahr!

Die Fernbedienung könnte durch auslaufende Batterien beschädigt werden, wenn Sie sie längere Zeit nicht benutzen!

- Nehmen Sie die Batterien aus der Fernbedienung heraus, wenn das Gerät längere Zeit nicht benutzt wird.

6.4. Antenne anschließen

Ihr LCD-TV unterstützt unterschiedliche Antennensignale. An den Anschluss mit der Bezeichnung **ANT 75Ω** können Sie folgende Bildsignale einspeisen:

- über Analog Kabel / eine Analoge Hausantenne,
- über eine DVB-T/DVB-T2¹ Antenne oder
- über einen DVB-C¹ Anschluss
- ▶ Stecken Sie ein Antennenkabel entweder von der Hausantenne / vom analogen Kabelanschluss, von der DVB-T Antenne oder vom DVB-C Anschluss in den Antennenanschluss am LCD-TV.

An den Anschluss mit der Bezeichnung **LNB** haben Sie zusätzlich noch die Möglichkeit eine digitale Satellitenanlage anzuschließen.

- ▶ Schrauben Sie den F-Stecker eines Koaxialantennenkabels an den Anschluss am LCD-TV fest.



Um verschlüsselte/kostenpflichtige Programme empfangen zu können, ist der Einsatz einer entsprechenden Karte erforderlich. Setzen Sie dazu ein CAM-Modul (im Fachhandel erhältlich) in den dafür vorgesehenen Schacht an der linken Geräteseite ein (**COMMON INTERFACE**). In das CAM-Modul stecken Sie anschließend die Karte Ihres Anbieters.

¹ Dieser Service muss in Ihrer Region verfügbar sein

6.5. Common Interface

Wenn Sie kostenpflichtige Kanäle anschauen möchten, müssen Sie sich zuvor bei einem entsprechenden Anbieter anmelden. Nach der Anmeldung erhalten Sie von Ihrem Anbieter ein Conditional Access Module (CAM-Modul) und eine spezielle Karte. Hinweise zu den Einstellungen finden Sie in der mit dem Modul gelieferten Dokumentation.

Installieren Sie die CI-Komponenten auf folgende Weise in Ihrem Fernsehgerät:

- ▶ Setzen Sie zunächst das CAM-Modul in den Steckplatz an der Seite des LCD-TVs ein. Anschließend stecken Sie die Karte ein.
- ▶ Verbinden Sie das Fernsehgerät mit der Stromversorgung, schalten Sie es ein und warten Sie einen Moment, bis die Karte erkannt wird.



Beachten Sie, dass Sie das CI Modul nur einsetzen oder herausnehmen dürfen, wenn sich das Gerät im STANDBY-Modus befindet oder vom Stromnetz getrennt ist.

Das CAM-Modul muss richtig herum eingesetzt werden; falsch herum lässt es sich nicht einschieben. CAM-Modul oder Fernsehgerät können beschädigt werden, falls Sie versuchen, das CAM-Modul mit Gewalt einzuschieben.

6.6. Stromversorgung anschließen

- ▶ Verbinden Sie den Netzstecker am Gerät mit einer gut erreichbaren Netzsteckdose 220 - 240 V ~ 50 Hz.

6.7. Smart-TV ein- und ausschalten

- ▶ Das Gerät befindet sich im Standby-Betrieb, sobald sie den Netzstecker mit der Netzsteckdose verbunden haben.
- ▶ Um das Gerät einzuschalten, drücken Sie
 - an der Fernbedienung: die Standby/Ein-Taste;
 - am Gerät: die Taste .
- ▶ Mit der Standby/Ein-Taste der Fernbedienung schalten Sie das Gerät wieder in den Standby-Modus. Das Gerät wird zwar ausgeschaltet, aber es wird weiterhin Strom verbraucht..

6.8. Erstmaliges Einschalten des Geräts

Wenn Sie Ihr Gerät zum ersten Mal einschalten, gelangen Sie direkt in den Installationsmodus.

Menüpunkt	Einstellung
SPRACHE AUSWÄHLEN	Wählen Sie die gewünschte Sprache aus und markieren Sie sie mit Drücken der Taste OK .
ÜBER EIN MOBILGERÄT EINRICHTEN / ÜBER DEN FERNSEHER EINRICHTEN	Wählen Sie anschließen, ob Sie das Gerät über ein mobiles Gerät (per QR Code) oder über den Fernseher einrichten wollen. Bestätigen Sie die Auswahl mit der Taste OK .

Menüpunkt	Einstellung
MIT DEM INTERNET VERBINDEN	Eine LAN-Internetverbindung wird automatisch hergestellt, sobald das Gerät über ein LAN-Kabel angeschlossen wird. Ist kein LAN-Kabel angeschlossen, werden die verfügbaren WLAN-Netzwerke angezeigt. Wählen Sie die gewünschte WLAN-Verbindung mit den Tasten ▲ ▼ und bestätigen Sie die Auswahl mit der Taste OK . Geben Sie anschließend das erforderliche Passwort ein, um die Verbindung herzustellen.
STANDORT AUSWÄHLEN	Wählen Sie das gewünschte Land aus. Bestätigen Sie daraufhin mit der Taste OK .
AGB, DATENSCHUTZBESTIMMUNGEN	Die Nutzung Ihres Geräts unterliegt der Endnutzerlizenzvereinbarung. Falls Sie dieser nicht zustimmen, werden alle intelligenten Funktionen deaktiviert. Die verschiedenen Smart Feature-Typen können einzeln aktiviert/deaktiviert werden. Indem Sie auf das entsprechende Kästchen klicken, akzeptieren Sie die geltenden Datenschutzhinweise und Nutzerbedingungen.
VIDAA-KONTO EINRICHTEN	Hierüber können Sie Ihr Gerät mit einem VIDAA-Konto verbinden. Die Einrichtung eines VIDAA-Kontos wird für die VIDAA VOICE-Sprachsteuerung benötigt.
SPRACHSTEUERUNG AUSWÄHLEN	Wählen Sie hier die gewünschte Sprachsteuerung AMAZON ALEXA oder VIDAA VOICE .
FERNSEHER BENENNEN	Hier können Sie dem TV-Gerät einen Namen geben, um es bei weiteren Konfigurationen mit anderen Geräten erkennen zu können. Wählen Sie aus den vorgegebenen Bezeichnungen oder vergeben Sie einen eigenen Namen.
Die Erstinstallation des Gerätes ist damit abgeschlossen. Sie können nun direkt die Netflix-App öffnen, den Home-Bildschirm aufrufen oder in den TV-Modus schalten. Wählen Sie die Option LIFE-TV SCHAUEN , um nach Fernsehsendern zu suchen.	

6.9. TV-Empfang einrichten

Mit den Tasten **▲ ▼** können Sie die gewünschte Option auswählen und mit **OK** markieren. Mit der Taste **▶** fahren Sie mit dem Vorgang fort und mit **◀** oder **↶** gelangen Sie einen Schritt zurück.

- ▶ Wählen Sie nach der Einrichtung des Geräts die Option **LIFE-TV SCHAUEN > SENDERSUCHE** oder drücken Sie die Taste **INPUT** und wählen Sie als Einganquelle **TV**. Es erscheint eine Willkommenseite und der Hinweis, dass keine Kanalinformationen vorhanden sind.
- ▶ Wählen Sie **SUCHE STARTEN** und drücken Sie die Taste **OK**:



- ▶ Markieren Sie nun die gewünschte Empfangsart **SATELLIT, ANTENNE** oder **KABEL**.
- ▶ Drücken Sie die Taste **▶**, um in der Installation weiterzugelangen.

6.9.1. Antenne



Achten Sie darauf, dass Sie eine DVB-T2-Antenne am Anschluss **RF** angeschlossen haben.

- ▶ Wählen Sie zunächst einen Betreiber aus.
- ▶ Anschließend können Sie Einstellungen für die Sendersuche vornehmen.

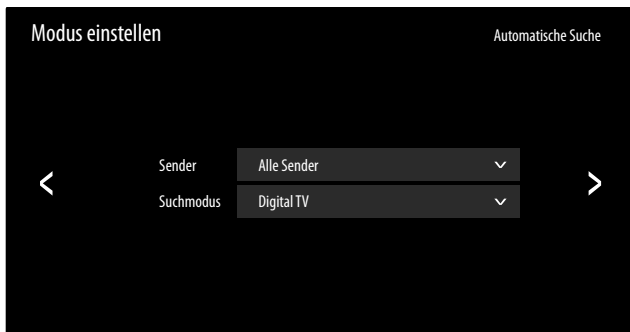

Folgende Optionen stehen Ihnen anschließend zur Verfügung:

SENDER

Hier wählen Sie **ALLE SENDER** oder **FREIE SENDER**. Diese Option ist je nach Land/Region/Betreiber möglicherweise nicht verfügbar.

SUCHMODUS

Wählen Sie zwischen nur digitalen Sendern (**DIGITAL TV**), digitalen und analogen Sendern (**DIGITAL TV+ANALOG TV**) oder nur analogen Sendern (**ANALOG TV**).

- ▶ Drücken Sie die Taste **▶**, um den Suchlauf zu starten.
- ▶ Wählen Sie **BEENDEN**, um den Vorgang abzubrechen.
- ▶ Bestätigen Sie **FERTIG**, um den Vorgang abzuschließen.
- ▶ Wählen Sie **ERNEUT SUCHE**, um eine erneute Sendersuche zu starten.

6.9.2. Kabel



Achten Sie darauf, dass Sie Ihren Kabelanschluss am Anschluss **RF** angeschlossen haben.

- ▶ Wählen Sie zunächst den Betreiber aus.
- ▶ Anschließend können Sie Einstellungen für die Sendersuche vornehmen.

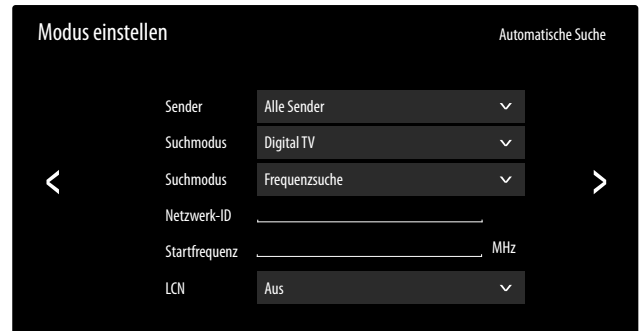

Wenn Sie den Betreiber **STANDARD** gewählt haben, stehen Ihnen anschließend folgende Optionen zur Verfügung:

SENDER

Hier wählen Sie **ALLE SENDER** oder **FREIE SENDER**. Diese Option ist je nach Land/Region/Betreiber möglicherweise nicht verfügbar.

SUCHMODUS

Wählen Sie zwischen nur digitalen Sendern (**DIGITAL TV**), digitalen und analogen Sendern (**DIGITAL TV+ANALOG TV**) oder nur analogen Sendern (**ANALOG TV**).

SUCHMODUS

Wählen Sie den gewünschten Suchmodus **FREQUENZSUCHE** oder **NETZWERKSUCHE**. Belassen Sie die Einstellung bei **FREQUENZSUCHE**, wenn Sie keine weiteren Einstellungen vornehmen wollen.

NETZWERK-ID

Geben Sie hier die Netzwerk-ID für die Netzwerksuche ein. Dies ist nur möglich, wenn Sie zuvor den Suchmodus **NETZWERKSUCHE** gewählt haben.

STARTFREQUENZ

Geben Sie hier die Startfrequenz für die Netzwerksuche ein.

Dies ist nur möglich, wenn Sie zuvor den Suchmodus **NETZWERKSUCHE** gewählt haben.

LCN

Logical Channel Numbering: Wählen Sie die Einstellung **EIN**, wenn die Sender anhand einer voreingestellten Senderliste sortiert werden sollen (sofern vom Programmanbieter verfügbar)

- ▶ Drücken Sie die Taste ▶, um den Suchlauf zu starten.
- ▶ Wählen Sie **BEENDEN**, um den Vorgang abzubrechen.
- ▶ Bestätigen Sie **FERTIG**, um den Vorgang abzuschließen.
- ▶ Wählen Sie **ERNEUT SUCHEN**, um eine erneute Sendersuche zu starten.

6.9.3. Satellit



Achten Sie darauf, dass Ihr Satellitenkabel mit dem Anschluss **LNB IN** verbunden ist.

- ▶ Wählen Sie zunächst die Betreibereinstellung **ASTRA 19.2°, FAST SCAN DEUTSCHLAND** oder **STANDARD**.



Eine Sendersortierung durch den Benutzer ist nur im Modus **STANDARD** möglich.

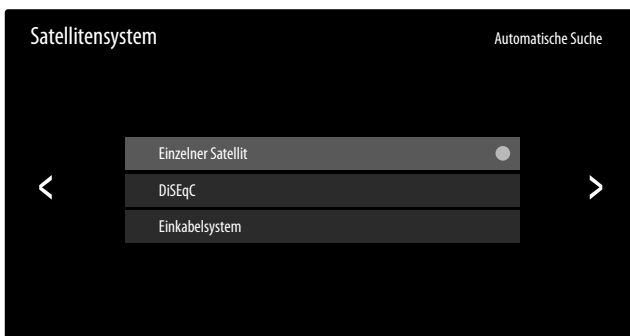

Folgende Optionen stehen Ihnen anschließend zur Verfügung:

EINZELNER SATELLIT

Wählen Sie hier den gewünschten Satelliten. Hier kann eine automatische Satellitenerkennung gestartet und zusätzlich die Signalqualität und der Signalpegel des angezeigten Satelliten angezeigt werden. Unter **ANTENNENEINSTELLUNG** kann für den gewählten Satelliten die **LNB-FREQUENZ** eingestellt werden.

- ▶ Drücken Sie die Taste ▶.
- ▶ Wählen Sie anschließend die gewünschten Sender: **ALLE SENDER, FREIE SENDER**
- ▶ Drücken Sie die Taste ▶, um den Suchlauf zu starten.
- ▶ Bestätigen Sie **FERTIG**, um den Vorgang abzuschließen.

DISEQC

Wenn Sie eine Satelliten-Antenne mit mehreren LNBs bzw. einem DiSEqC-Schalter angeschlossen haben, wählen Sie hier die gewünschte DiSEqC-Einstellung.

DISEQC 1.0

– DISEQC-MODUS

Im DiSEqC-Modus **DISEQC 1.0** können Sie zusätzlich mit der Option **AUTOMATISCHE SATELLITENERKENNUNG** die automatische Satellitenerkennung starten. Wenn Sie die Taste ▶ drücken, stehen folgende Optionen zur Verfügung.

SATELLIT

Wählen Sie hier die gewünschten Satelliten für die entsprechenden DiSEqC-Schalter aus.

SENDER

Hier wählen Sie **ALLE SENDER** oder **FREIE SENDER**. Diese Option ist je nach Land/Region/Betreiber möglicherweise nicht verfügbar.

SUCHMODUS (nur in der Betreibereinstellung **STANDARD**)

Wählen Sie den gewünschten Suchmodus **FREQUENZSUCHE** oder **SCHNELLER SCAN**.

– DISEQC A / B / C / D

Die Signalqualität und der Signalpegel der entsprechenden Satelliten wird angezeigt.

Unter **ANTENNENEINSTELLUNG** können folgende Optionen bearbeitet werden. Wenn Sie die Taste ▶ drücken, stehen folgende Optionen zur Verfügung.

SATELLIT

Wählen Sie hier die gewünschten Satelliten für die entsprechenden DiSEqC-Schalter aus.

SENDER

Hier wählen Sie **ALLE SENDER** oder **FREIE SENDER**. Diese Option ist je nach Land/Region/Betreiber möglicherweise nicht verfügbar.

SUCHMODUS (nur in der Betreibereinstellung **STANDARD**)

Wählen Sie den gewünschten Suchmodus **FREQUENZSUCHE** oder **SCHNELLER SCAN**.

LNB-LEISTUNG	Aktivieren/Deaktivieren Sie die Option LNB-Leistung
SATELLIT	Wählen Sie hier die gewünschten Satelliten für die entsprechenden DiSEqC-Schalter aus..
LNB-FREQUENZ	Wählen Sie die gewünschte LNB-Frequenz für den ausgewählten Satelliten.
TON 22KHZ	Wählen Sie für diese Option die Einstellung AUS, BAND oder POSITION .
TONBURST	Wählen Sie für diese Option die Einstellung AUS, POSITION oder OPTIONEN .
WIEDERHOLEN	Wählen Sie für diese Option die Einstellung OHNE, 1 oder 2 .

DISEQC 1.2

– DISEQC-MODUS

Im DiSEqC-Modus **DISEQC 1.2** können Sie für die Motorbewegung Ihrer Sat-Drehanlage mit der Taste ▶ folgende Optionen aufrufen.

NACH WESTEN BEWEGEN

Drehbewegung nach Westen starten.

STOPPEN DER BEWEGUNG

Drehbewegung anhalten.

NACH OSTEN BEWEGEN

Drehbewegung nach Osten starten.

ZUR NULLPOSITION VERSCHIEBEN

Drehbewegung zur Nullposition starten.

GRENZEN SETZEN

Grenzen für die Drehbewegung setzen.

AKTUELLEN STANDORT SPEICHERN?

Die aktuelle Satellitenposition wird gespeichert.

– SATELLIT

Die Signalqualität und der Signalpegel der entsprechenden Satelliten wird angezeigt. Unter **ANTENNENEINSTELLUNG** können Sie folgende Einstellungen vornehmen.

BASISFREQUENZ

Geben Sie über die Zahlentasten die Basisfrequenz ein.

SYMBOLRATE

Geben Sie über die Zahlentasten die Symbolrate ein.

POLARISATION

Wählen Sie eine Einstellung für die Polarisati-on.

LNB-FREQUENZ

Wählen Sie die gewünschte LNB-Frequenz für den angewählten Satelliten.

– MOTORBEWEGUNG

Stellen Sie hier die Art der Motorbewegung der Sat-Drehanlage ein. Wählen Sie **KONTI-NUIERLICH** oder **SCHRITTWEISE**. Bei der Einstellung Schrittwaise können Sie anschließend über eine virtuelle Tastatur die Schrittgröße bestimmen.

– STOPP BEI SIGNAL

Wählen Sie, ob die Motorbewegung bei Empfang eines Signals stoppen soll (**EIN/AUS**).

– GEHEN SIE ZU REFERENZ

Hier können Sie eine Referenz angeben zur Suche von Signalen.

EINKABELSYSTEM

Wählen Sie hier aus den vorgegebenen Voreinstellungen die gewünschte Unicable-Einstellung aus. Unter der Option **BENUTZERDEFINIERT** können folgende Einstellungen vorgenommen werden.

– EINKABEL-MODUS

Wählen Sie den Modus **STANDARD** oder **JESS**

– USER BAND

Wählen Sie das gewünschte **USER BAND 1-8**.

– FREQUENZBAND

Geben Sie über die virtuelle Tastatur das Frequenzband ein.

Wenn Sie bei einer dieser Optionen die Taste ▶ drücken, stehen folgende Optionen zur Verfügung.

– AUTOMATISCHE SATELLITENERKENNUNG

Starten Sie hier die automatische Satellitenerkennung.

– EINKABELSYSTEM A

Wählen Sie den gewünschten Satelliten für das Einkabelsystem A.

– EINKABELSYSTEM B

Wählen Sie den gewünschten Satelliten für das Einkabelsystem B.

– ANTENNENEINSTELLUNG

Unter **ANTENNENEINSTELLUNG** können Sie folgende Einstellungen vornehmen.

SATELLIT

Hier wird der Satellit des entsprechenden Einkabelsystems angezeigt.

LNB-FREQUENZ

Wählen Sie die gewünschte LNB-Frequenz für den angewählten Satelliten.

TON 22KHZ

Wählen Sie für diese Option die Einstellung **AUS, BAND** oder **POSITION**.

Wenn Sie bei einer dieser Optionen die Taste ▶ drücken, stehen folgende Optionen zur Verfügung.

SATELLIT

Wählen Sie hier die gewünschten Satelliten für das entsprechende Einkabelsystem aus.

SENDER

Hier wählen Sie **ALLE SENDER** oder **FREIE SENDER**. Diese Option ist je nach Land/Region/Betreiber möglicherweise nicht verfügbar.

SUCHMODUS (nur in der Betreibereinstellung **STANDARD**)

Wählen Sie den gewünschten Suchmodus **FREQUENZSUCHE** oder **SCHNELLER SCAN**.

- ▶ Drücken Sie die Taste ▶, um den Suchlauf zu starten.
- ▶ Wählen Sie **BEENDEN**, um den Vorgang abzubrechen.
- ▶ Bestätigen Sie **FERTIG**, um den Vorgang abzuschließen.
- ▶ Wählen Sie **ERNEUT SUCHEN**, um eine erneute Sendersuche zu starten.

6.10. Infos anzeigen lassen

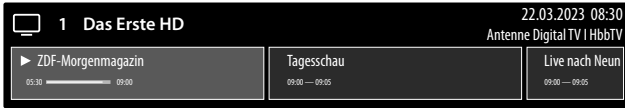

- ▶ Drücken Sie die Taste **▲**, um Informationen zum aktuellen Programm aufzurufen. Dieselben Informationen erhalten Sie beim Umschalten auf ein anderes Programm.
- ▶ Wenn Sie anschließend die Taste **OK** drücken, wird eine Beschreibung der laufenden TV-Sendung eingeblendet (sofern verfügbar). Sie können auch zuvor mit der Taste **▶** die folgenden Programme des aktuellen Senders anwählen und mit **OK** diese Beschreibungen aufrufen. Mit den Tasten **▲ ▼** können Sie durch den Text scrollen.
- ▶ Wenn Sie die Beschreibung der gewünschten Sendung aufrufen, können Sie Aufnahmen und Erinnerungen für diese Sendung programmieren. Nähere Informationen hierzu finden Sie im Kapitel „PVR-Aufnahme“ auf S.19.

7. TV-Menü

Wenn Sie den TV-Empfang eingerichtet haben und sich im TV-Modus befinden, können Sie mit der Taste **≡** das TV-Menü aufrufen. Mit den Tasten **▲ ▼** können Sie die Optionen anwählen. Mit der Taste **OK** rufen Sie diese auf.

7.1. Senderliste

Drücken Sie bei laufendem TV-Betrieb die Taste **OK**, um die Senderliste zu öffnen.

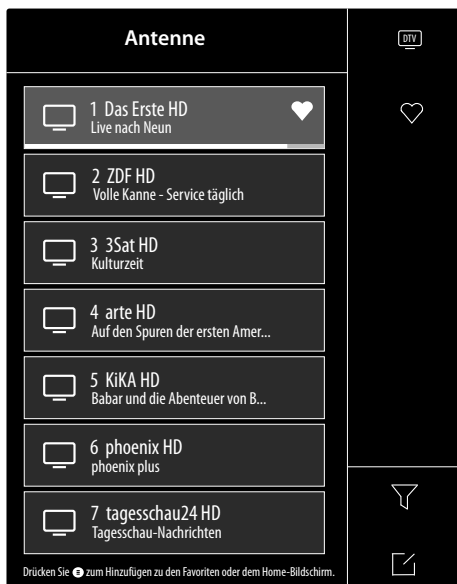

- ▶ Mit den Tasten **▲ ▼** können Sie die aufgeführten Sender anwählen und mit der Taste **OK** aufrufen.
- ▶ Wenn Sie die Taste **▶** drücken können Sie folgende Einstellungen vornehmen:
 - **ANTENNE / KABEL / SATELLIT:** Wählen der gewünschten Senderliste für Antennen-, Kabel- oder Satellitenempfang
 - **FAV 1 - 4:** Aufrufen der Favoritenlisten 1 - 4
 - **FILTER:** Filtern der angezeigten Sender nach folgenden Kriterien

- **INHALT:** Bestimmen Sie, ob nur TV-Sender, nur Radiosender oder alle Sender angezeigt werden sollen.
- **HD:** Bestimmen Sie, ob nur SD-Sender, nur HD-Sender oder alle Sender angezeigt werden sollen.
- **KINDERSPERRE:** Bestimmen Sie, ob nur gesperrte Sender, nur freie Sender oder alle Sender angezeigt werden sollen.
- **VERSCHLÜSSELT:** Bestimmen Sie, ob nur freie Sender, nur verschlüsselte Sender oder alle Sender angezeigt werden sollen.
- **SORTIEREN:** Wählen Sie eine numerische oder alphabetische Sortierung aus.
- **BEARBEITEN:** Hier können Sie die aktuell gewählte Senderliste bearbeiten-
 - **SORTIEREN:** Wählen Sie mit den Tasten **▲ ▼** den gewünschten Sender, den Sie umsortieren wollen und drücken Sie die Taste **◀**. Der Sender erscheint nun neben der Senderliste. Mit den Tasten **▲ ▼** können Sie nun einen neuen Platz in der Liste anwählen. Drücken Sie nun die Taste **▶**, um den Sender an dieser Stelle einzufügen.



Diese Option ist im Kabelbetrieb nur bei der Betreiberauswahl **STANDARD** und ausgeschalteter LCN-Funktion möglich. Im Satellitenbetrieb können die Sender nur bei der Betreiberauswahl **STANDARD** sortiert werden.

- **LÖSCHEN:** Wählen Sie mit den Tasten **▲ ▼** den gewünschten Sender, den Sie löschen wollen, und drücken Sie die Taste **▶**. Bestätigen Sie anschließend die Sicherheitsabfrage mit **OK**. Daraufhin wird der Sender aus der aktuellen Senderliste gelöscht.
- **GELÖSCHTE SENDER** (Rote Taste): Mit der roten Taste rufen Sie die Liste der gelöschten Sender auf. Um Sender wiederherzustellen, wählen Sie ihn aus und drücken Sie die Taste **◀**. Der Sender befindet sich nun wieder in der aktuellen Senderliste. Drücken Sie erneut die rote Taste, um dorthin zurück zu gelangen.
- **FILTER** (gelbe Taste): hier haben Sie noch einmal die Möglichkeit, die Filteroptionen, wie zuvor beschrieben, zu verwenden.
- **SUCHE** (blaue Taste): Hier können Sie über eine virtuelle Tastatur nach Sendern suchen.

Sie können den aktuell gewählten Sender einer von vier Favoritenlisten zuordnen oder dem Home-Bildschirm hinzufügen.

- ▶ Drücken Sie Taste **≡** und wählen Sie anschließend mit den Tasten **▲ ▼** den gewünschten Kanal. Markieren Sie diesen nun mit der Taste **OK**.
- ▶ Drücken Sie nun die Taste **◀** und wählen Sie mit den Tasten **▲ ▼** die Option **ZU FAVORITEN HINZUFÜGEN** oder **ZUM HOME-BILDSCHIRM HINZUFÜGEN**.
- **ZU FAVORITEN HINZUFÜGEN:** Wählen Sie hier nun die gewünschte Favoritenliste (**FAV 1 - 4**) aus und drücken Sie **OK**.
- **ZUM HOME-BILDSCHIRM HINZUFÜGEN:** Wenn Sie nun mit der Taste **🏠** den Home-Bildschirm öffnen, finden Sie unter **HINZUGEFÜGTE VERKNÜPFUNGEN** den entsprechenden Sender und können ihn von dort direkt aufrufen.

7.2. Programmübersicht

Hier öffnen Sie den EPG (Electronic Program Guide). Die **PROGRAMMÜBERSICHT** können Sie mit der Taste **GUIDE** auch direkt öffnen. In der folgenden Anzeige werden die aktuellen sowie die nächsten Sendung aller verfügbarer Sender aufgeführt.

- ▶ Wählen Sie mit **▲ ▼** ein Programm und blättern Sie mit **◀ ▶** durch das Programm.
- ▶ Wenn Sie eine Sendung wählen und **OK** drücken, öffnen sich Programminformationen zur entsprechenden Sendung.



Die angezeigten Programminformationen werden von den Sendeanstalten erstellt. Falls keine Programminformation dargestellt wird, ist dies kein Fehler Ihres TV-Geräts.

- ▶ Über die Programminformationen können Sie Aufnahmen und Erinnerungen programmieren. Nähere Informationen hierzu finden Sie im Kapitel „PVR-Aufnahme“ auf S.19.

Folgende Funktionen stehen Ihnen zur Verfügung:

- Rote Taste (**GEPLANT**): Aufrufen geplanter Erinnerungs-Timer.
- Grüne Taste (**GENRE FARBEN**): Über diese Funktion können Sie drei Farben jeweils einem Genre zuzuordnen. Entsprechende Sendungen werden in der Programmübersicht daraufhin farblich markiert.
- Blaue Taste (**24H+**): Das Programm des nächsten Tages wird aufgerufen.
- Gelbe Taste (**24H-**): Haben Sie zuvor das Programm des nächsten Tages aufgerufen, gelangen Sie zurück zum aktuellen Tag.
- Taste **CH ▼ / ▲**: Mit dieser Taste können Sie in 5er-Schritten durch die Programmliste scrollen.

7.3. Videotext

Videotext ist ein kostenloser Service, der von den meisten Fernsehstationen ausgestrahlt wird und aktuelle Informationen bezüglich Nachrichten, Wetter, Fernsehprogrammen, Aktienkursen, Untertiteln und anderen Themen bietet. Ihr TV-Gerät bietet viele nützliche Funktionen für die Bedienung des Videotextes sowie Multipage-Text, Unterseitenspeicherung oder schnelle Navigation.

Der Videotext lässt sich auch über die Taste **TEXT** aufrufen.



Manche Sender bieten einen digitalen und analogen Videotext an. Um den analogen Videotext anzeigen zu lassen, muss die Taste **TEXT** zweimal gedrückt werden.

Sobald Sie den Videotext aufgerufen haben, erscheinen rechts verschiedene Optionen. Diese schließen sich nach einer gewissen Zeit automatisch, können mit der Taste **OK** aber wieder aufgerufen werden.

- **VIDEOTEXT**: Anpassen der Videotextdarstellung. Nachdem Sie den analogen Videotext aufgerufen haben, drücken Sie die Taste **TEXT** oder **OK** einmal zur transparenten Darstellung, zweimal zur kleinen Darstellung mit TV-Bildvorschau oder dreimal, um den Videotext zu schließen.
- **INDEX**: Wählen Sie die Indexseite aus, die eine Liste des Videotextinhalts enthält.

- **SEITE HOCH**: Im Videotext nach oben scrollen.
- **SEITE RUNTER**: Im Videotext nach unten scrollen.
- **EINFRIEREN**: Das aktuelle Bild der Videotext-Anzeige einfrieren/stoppen
- **EINBLENDEN**: keine Funktion
- **UNTERSEITE**: Manche Videotextseiten beinhalten Unterseiten. Am unteren Bildrand wird z. B. **1/3** angezeigt. Die Unterseiten werden im Abstand von ca. einer halben Minute nacheinander eingeblendet. Sie können die Unterseiten auch selbst aufrufen, indem Sie die Taste **◀ ▶** drücken.
- **ABBRECHEN**: Schließen der Videotext-Anzeige.
- **Farbtasten**: Wenn farbige Texteinträge eingeblendet sind, können Sie diese Inhalte anwählen. Wählen Sie die entsprechende Farbe und drücken Sie **OK**.
- **Zifferntasten**: Geben Sie die gewünschte Videotextseite als dreistellige Nummer direkt mit den Zifferntasten ein. Der Videotextzähler sucht solange, bis die gewählte Seitennummer gefunden ist.

7.4. Audiosprache

Stellen Sie hier die gewünschte Audiosprache des aktuellen Senders ein. Die Einstellmöglichkeiten variieren, abhängig vom aktuellen Programm.

7.5. Untertitel

Aktivieren/Deaktivieren Sie den gewünschten Untertitel der aktuellen Sender. Die Einstellmöglichkeiten variieren, abhängig vom aktuellen Programm. Dieses Option lässt sich auch mit der Taste **SUBTITLE** aufrufen.

7.6. Aufnahmeliste

Hier öffnen Sie die Auflistung aller bestehenden und geplanten Aufnahmen. Über eine Filterfunktion können Sie alle oder nur Genre-spezifische Aufnahmen anzeigen lassen.

- ▶ Wählen Sie diese Option oberhalb der Aufnahmen (Voreinstellung **ALLE**) und drücken Sie **OK**. Wählen Sie anschließend das gewünschte Genre. Daraufhin werden nur diesem Genre entsprechende Aufnahmen angezeigt.

Über die Option **BEARBEITEN** können Sie Aufnahmen löschen.

- ▶ Wählen Sie diese Option und drücken Sie **OK**.
- ▶ Markieren Sie anschließend die gewünschten Aufnahmen und drücken Sie die Taste **▶**. Bestätigen Sie die anschließende Abfrage mit **LÖSCHEN**, um sie zu löschen.

7.7. Aufnahme

Über diese Option können Sie eine Aufnahme des aktuellen Programms starten. Nähere Informationen hierzu finden Sie im Kapitel „PVR-Aufnahme“ auf S.19.



Zur Aufnahme von Sendungen müssen Sie über einen USB-Anschluss ein USB-Speichermedium anschließen (z.B. eine externe Festplatte).

7.8. Timeshift

Diese Option erlaubt Ihnen, das aktuelle Programm anzuhalten und anschließend zeitversetzt weiterzuschauen. Während die Sendung angehalten wird läuft im Hintergrund eine temporäre Aufnahme, die Sie dann nach Wunsch starten können.



Zur Timeshift-Aufnahme von Sendungen müssen Sie über einen USB-Anschluss ein USB-Speichermedium anschließen (z.B. eine externe Festplatte).

- ▶ Wählen Sie diese Option und drücken Sie die Taste **OK**, um die Timeshift-Aufnahme zu starten. Das TV-Bild pausiert anschließend.
- ▶ Drücken Sie anschließend die Taste **II**, um die virtuellen Medientasten aufzurufen.

Mit Hilfe der Medientasten können Sie die Aufnahme- und Wiedergabe direkt bedienen.

●	Hierüber starten Sie eine PVR-Aufnahme.
II ▶	Mit dieser Taste starten Sie die Timeshift-Aufnahme. Anschließend können Sie mit der gleichen Taste die Timeshift-Aufnahme abspielen und die Sendung zeitversetzt anschauen.
■	Beenden Sie die Timeshift-Wiedergabe und kehren Sie in den nicht zeitversetzten TV-Betrieb zurück.
◀◀	Aktivieren Sie mit dieser Taste während der Wiedergabe den langsamen bzw. schnellen Rücklauf in verschiedenen Geschwindigkeitsstufen: x1/2, x1/4, x2, x4, x8, x16
▶▶	Aktivieren Sie mit dieser Taste während der Wiedergabe den langsamen bzw. schnellen Vorlauf in verschiedenen Geschwindigkeitsstufen: x1/2, x1/4, x2, x4, x8, x16



Wenn Sie die virtuellen Medientasten mit der Taste **II** aufrufen, können Sie die Timeshift Aufnahme direkt mit der Option **II ▶** starten.

7.9. HbbTV

Aktivieren/Deaktivieren Sie hier die HbbTV-Option. HbbTV (Hybrid Broadcast-Breitband-TV) ermöglicht eine inhaltliche Verknüpfung von Rundfunk- und Internet-Inhalten, die gewöhnlich mit Hilfe der roten Farbtaste der Fernbedienung sichtbar geschaltet wird. Dienste über HbbTV schließen herkömmliche Rundfunk-TV-Kanäle, Catch-Up-Fernsehen, Video-On-Demand, EPG, interaktive Werbung, Personalisierung, Abstimmungen, Spiele, Soziale Netzwerke und andere Multimedia-Anwendungen mit ein. HbbTV-Anwendungen sind nur abrufbar, wenn der Rundfunksender diese Signale ausstrahlt und eine Internet-Verbindung am TV-Gerät besteht. Sowohl der Umfang als auch die Bedienung unterscheiden sich je nach Programm und Sender.

Ob ein Sender HbbTV-Anwendungen anbietet, wird durch eine kurze Einblendung im Bildschirm angezeigt. Die genaue Form und die Position ist von den einzelnen Anwendungen abhängig. Mit der roten Farbtaste öffnen und schließen Sie die Anwendungsseiten. Das Navigieren innerhalb der Anwendungen erfolgt über die Farbtasten der Fernbedienung, kann aber je nach Programm und Sendung variieren. Beachten Sie die Meldungen innerhalb der Anwendungen.

7.10. Elektronische Bedienungsanleitung

Öffnen Sie hier die Elektronische Bedienungsanleitung. Es werden Ihnen zahlreiche Beschreibungen angeboten, die für den TV-Betrieb relevant sind.



Um die aktuelle Version der Elektronische Bedienungsanleitung zu nutzen, ist eine Internet-Verbindung erforderlich.

7.11. Nur Audio

Hierüber können Sie das Bild abschalten, wenn Sie das Gerät z. B. nur als Bluetooth-Lautsprecher verwenden wollen.

7.12. Einstellungen

Hierüber gelangen Sie in die Einstellungen des Geräts. Nähere Erklärungen hierzu finden Sie in Kapitel „Menü Einstellungen“ auf S.25.

8. HDMI- und AV-Menü

Im HDMI- und AV-Betrieb ist das Menü auf wenige Optionen reduziert.

8.1. HDMI

Wenn Sie als Quelle einen der HDMI-Eingänge gewählt haben, stehen Ihnen nur die folgenden Menü Optionen zur Verfügung:

- **UNTERTITEL**
- **HDMI-FORMAT** (Direkter Link zu **EINSTELLUNGEN > SYSTEM > HDMI & CEC > HDMI-FORMAT**)
- **SPIELEMODUS** (Direkter Link zu **EINSTELLUNGEN > BILD > SPIELEMODUS**)
- **NUR AUDIO**
- **EINSTELLUNGEN**

8.2. AV

Wenn Sie als Quelle den AV-Eingang gewählt haben, stehen Ihnen nur die folgenden Menü Optionen zur Verfügung:

- **UNTERTITEL**
- **SPIELEMODUS** (Direkter Link zu **EINSTELLUNGEN > BILD > SPIELEMODUS**)
- **NUR AUDIO**
- **EINSTELLUNGEN**

9. PVR-Aufnahme



Zur Aufnahme von Sendungen müssen Sie über einen USB-Anschluss ein USB-Speichermedium anschließen (z.B. eine externe Festplatte).

Sie haben die Möglichkeit, auf verschiedenen Wegen Aufnahmen und Erinnerungen für Sendungen zu programmieren.

- **Über die Programminformationen:** Drücken Sie im TV-Betrieb die Taste **▲**, um die Programminformationen des aktuell gewählten Senders aufzurufen. Wählen Sie eine Sendung und drücken Sie **OK**. Hier können Sie nur Aufnahmen und Erinnerungen für den aktuell gewählten Sender programmieren.
- **Über die Programmübersicht (EPG):** Drücken Sie im TV-Betrieb die Taste **☰** und wählen Sie die Option **PROGRAMMÜBERSICHT** oder drücken Sie im TV-Betrieb die Taste **GUIDE**, um die Programmübersicht aller Sender aufzurufen. Wählen Sie eine Sendung und drücken Sie **OK**.
- **Über das TV-Menü:** Drücken Sie im TV-Betrieb die Taste **☰** und wählen Sie die Option **AUFNAHME**. Über diesen Weg können nur Aufnahmen programmiert werden.
- **Über die Medientaste:** Drücken Sie im TV-Betrieb die Taste **▶||** und wählen Sie mit der Taste **▲** das Aufnahmesymbol **●**. Über diesen Weg können nur Aufnahmen für den aktuell gewählten Sender programmiert werden.

AUFNAHME

- ▶ Wählen Sie **AUFNAHME** und drücken Sie **OK**. Folgende Optionen stehen Ihnen hier zur Verfügung:
- **AUFNAHMEMODUS:** Wählen Sie hier den gewünschten Aufnahmemodus.

Aufnahmemodus **ZEIT:** hier können Sie folgende Einstellungen vornehmen:

- **STARTZEIT:** hier können Sie die Startzeit der Aufnahme manuell eingeben.
- **ENDZEIT:** hier können Sie die Endzeit der Aufnahme manuell eingeben.



Start- und Endzeit der betreffenden Sendung sind automatisch voreingestellt und müssen nicht zwingend angepasst werden.

- **WIEDERHOLEN:** wählen Sie hier einen Wiederholungsmodus.
 - **EINMAL:** die Aufnahme wird einmalig durchgeführt.
 - **TÄGLICH:** die Aufnahme wird täglich zur selben Zeit durchgeführt.
 - **MO BIS FR:** die Aufnahme wird an den Werktagen Montags bis Freitags zur selben Zeit durchgeführt.
 - **SA BIS SO:** die Aufnahme wird jedes Wochenende (Samstags und Sonntags) zur selben Zeit durchgeführt.
 - **WÖCHENTLICH:** die Aufnahme wird jede Woche zur gleichen Zeit durchgeführt.

Aufnahmemodus **PROGRAMM:** in diesem Aufnahmemodus können Sie keine manuelle Zeitanpassung vornehmen. Start- und Endzeit richten sich nach den Senderinformationen. Die Option **WIEDERHOLEN** steht Ihnen hier auch zur Verfügung.

- ▶ Wählen Sie schließlich **SPEICHERN** und drücken Sie **OK**, um die PVR-Aufnahme zu speichern. Wenn die gewählte Sendung aktuell schon läuft, startet die Aufnahme direkt. Sobald eine Aufnahme automatisch startet, schaltet das Gerät zum entsprechenden Sender.

ERINNERUNG

Wenn das gewählte Programm noch in der Zukunft liegt, können Sie eine Erinnerung programmieren. Es erscheint dann zur programmierten Zeit ein Hinweis auf dem Bildschirm mit der Option **ANSEHEN**. Wählen Sie diese und drücken Sie **OK**, um direkt zu dem entsprechenden Programm zu wechseln. Dieser Hinweis schließt sich nach einigen Sekunden automatisch.

- ▶ Wählen Sie **ERINNERUNG** und drücken Sie **OK**. Folgende Optionen stehen Ihnen hier zur Verfügung:
- **STARTZEIT:** hier können Sie die Startzeit der Erinnerung manuell eingeben.
- **WIEDERHOLEN:** wählen Sie hier einen Wiederholungsmodus.
 - **EINMAL:** die Erinnerung wird einmalig durchgeführt.
 - **TÄGLICH:** die Erinnerung wird täglich zur selben Zeit durchgeführt.
 - **MO BIS FR:** die Erinnerung wird an den Werktagen Montags bis Freitags zur selben Zeit durchgeführt.
 - **SA BIS SO:** die Erinnerung wird jedes Wochenende (Samstags und Sonntags) zur selben Zeit durchgeführt.
 - **WÖCHENTLICH:** die Erinnerung wird jede Woche zur gleichen Zeit durchgeführt.
- ▶ Wählen Sie schließlich **SPEICHERN** und drücken Sie **OK**, um die Erinnerung zu speichern.



Wenn Sie im TV-Betrieb mit der Taste **☰** das TV-Menü aufrufen, finden Sie dort alle bestehenden und alle geplanten Aufnahmen. Unter **AUFNAHMELISTE** können Sie die Liste aller Aufnahmen und Erinnerungen aufrufen.

9.1. Verwendung der Multimedia-Anschlüsse



HINWEIS!

Beschädigungsgefahr!

Fehlbedienung kann zu Beschädigung der verwendeten Geräte führen.

- Lesen Sie vor der Verkabelung und Inbetriebnahme unbedingt auch die Gebrauchsanleitungen der anzuschließenden Geräte. Achten Sie darauf, dass während der Verkabelung alle Geräte ausgeschaltet sind.



HINWEIS!

Beschädigungsgefahr!

Wenn Stecker und Buchsen falsch zusammgeführt werden, kann es zu Beschädigungen an den Kontakten kommen.

- Achten Sie darauf, dass Stecker und entsprechende Buchsen genau zusammen passen, um eine Beschädigung der Kontakte zu vermeiden. Durch die Anordnung der Kontakte passen manche Stecker nur in einer Position in die Buchse.

9.1.1. AV

Die AV-Übertragung (Composite) funktioniert über drei Cinch-Anschlüsse, wobei einer das Videosignal (gelb) und zwei das Stereo-Audiosignal (rot/weiß) übertragen. Verwenden Sie hierfür ein handelsübliches AV-Kabel.

- ▶ Verbinden Sie den AV-Ausgang des Wiedergabegerätes mit dem AV-Eingang des TV-Gerätes.

9.1.2. HDMI

HDMI (High Definition Multimedia Interface) ist eine Schnittstelle für digitale Bild- und Tonübertragung. Sie ist die qualitativ beste Übertragungsart und kann ab Version 2.0 auch Ultra HD-Auflösung wiedergeben. Verwenden Sie hierfür handelsübliche HDMI-Kabel:

- ▶ Verbinden Sie die entsprechenden HDMI-Anschlüsse der verwendeten Geräte mit einem HDMI-Kabel.

9.1.3. HDMI ARC (Audio Return Channel)

Wenn Sie ein TV-Gerät als Signalempfänger UND Signalquelle (zur Übertragung des Tonsignals an einen Audio-Receiver) verwenden wollen, müssen Sie den HDMI2-Anschluss mit Audio-Rückführungskanal (ARC - Audio Return Channel) verwenden. Die HDMI-Verbindung zum TV-Gerät funktioniert dann in beide Richtungen. Es können von einem Videogerät Bild- und Tonsignale empfangen und zusätzlich das Tonsignal des TV-Geräts über den Audio Return Channel an den Audio Receiver gesendet werden.

- ▶ Verbinden Sie das Videogerät (z.B. BluRay-Player) über HDMI mit dem Audio Receiver.
- ▶ Verbinden Sie den Audio Receiver über HDMI/ARC mit dem TV-Gerät.
- ▶ Achten Sie darauf, dass die Lautsprechersteuerung des TV-Geräts auf den externen Verstärker geroutet ist.

9.1.4. HDMI CEC (Consumer Electronics Control)

CEC ist die Abkürzung für Consumer Electronics Control. Wenn Sie verschiedene Geräte über CEC-fähige HDMI-Anschlüsse miteinander verbinden, können Sie gewisse Funktionen des gesamten HDMI-Netzwerks mit einer Fernbedienung steuern (z.B. Standby- oder Record-Funktionen):

- ▶ Verbinden Sie alle Geräte über CEC-fähige HDMI-Anschlüsse mit HDMI-Kabeln. Die HDMI-Anschlüsse Ihres TV-Gerätes sind alle CEC-fähig.
- ▶ Achten Sie darauf, dass die CEC-Funktionen für alle Anschlüsse aktiviert sind und alle Geräte entsprechend eingebunden werden.

9.1.5. USB

Über einen USB-Anschluss können Sie Speichermedien wie USB-Sticks oder externe Festplatten anschließen und auslesen. Verwenden Sie hierfür ein passendes USB-Kabel. Falls ein entsprechendes USB-Kabel im Lieferumfang enthalten ist, verwenden Sie bitte dieses (z.B. bei Festplatten). Achten Sie immer auf die Stromaufnahme der verwendeten USB-Speichermedien und verwenden Sie entsprechend passende USB-Anschlüsse.

- ▶ Verbinden Sie die entsprechenden USB-Anschlüsse der Geräte mit einem passenden USB-Kabel. Verwenden Sie nach Möglichkeit kein USB-Verlängerungskabel, da es hier, abhängig von der Spannung, zu Problemen führen könnte.

9.1.6. SPDIF

SPDIF (Sony-/Phillips Digital Interface) ist eine Schnittstelle zur Übertragung von digitalen Stereo- oder Mehrkanal-Audiosignalen zwischen verschiedenen Geräten. Für gewöhnlich wird das digitale Audiosignal über einen koaxialen (Cinch) oder einen optischen Anschluss ausgegeben. Ihr TV-Gerät verfügt über einen optischen SPDIF-Anschluss. Verwenden Sie hierfür ein handelsübliches, optisches SPDIF-Kabel.

- ▶ Verbinden Sie die SPDIF-Anschlüsse der verwendeten Geräte mit einem entsprechenden SPDIF-Kabel.

9.1.7. LAN

Sie haben die Möglichkeit, das TV-Gerät über den LAN-Anschluss mit dem Internet zu verbinden und somit Online-Inhalte (z.B. Streaming-Dienste) über das Gerät in Anspruch zu nehmen.

- ▶ Verbinden Sie den LAN-Anschluss des TV-Gerätes unter Verwendung eines Netzkabels (Ethernet-Kabel) mit Ihrem Netzwerk bzw. Router.
- ▶ Nehmen Sie alle notwendigen Netzwerkeinstellung an den Geräten vor.

9.1.8. Kopfhörerausgang (Headphones Out)

Der Kopfhöreranschluss dient zum Anschluss eines Kopfhörers mit Stereo-Miniklinkenanschluss.

- ▶ Verbinden Sie den Kopfhörer mit der Stereo-Miniklinkenbuchse des Geräts.



Gefahr von Hörschäden!

Um eine mögliche Schädigung des Hörsinns zu verhindern, vermeiden Sie das Hören bei großer Lautstärke über lange Zeiträume.

- Stellen Sie die Lautstärke vor der Wiedergabe auf den niedrigsten Wert ein.
- Starten Sie die Wiedergabe und erhöhen Sie die Lautstärke auf den Pegel, der für Sie angenehm ist.

10. Bedienung

10.1. Programmauswahl

Um ein Programm auszuwählen, drücken Sie entweder eine der Tasten **CH** ▼ / ▲ an der Fernbedienung oder wählen Sie das Programm über eine Zifferntasten direkt an.

Für eine zwei- oder dreistellige Nummer drücken Sie die Zifferntasten in entsprechender Reihenfolge.

- ▶ Durch Drücken der Taste **OK** auf der Fernbedienung können Sie die Programmliste aufrufen, mit den Tasten ▲ und ▼ das Programm auswählen und mit **OK** aufrufen.

10.2. Toneinstellungen

- ▶ Mit den Lautstärketasten **VOL** - / + an der Fernbedienung erhöhen oder verringern Sie die Lautstärke.
- ▶ Um den Ton ganz aus- und wieder einzustellen, drücken Sie die Taste Stummschaltung.

10.3. Quelle wählen

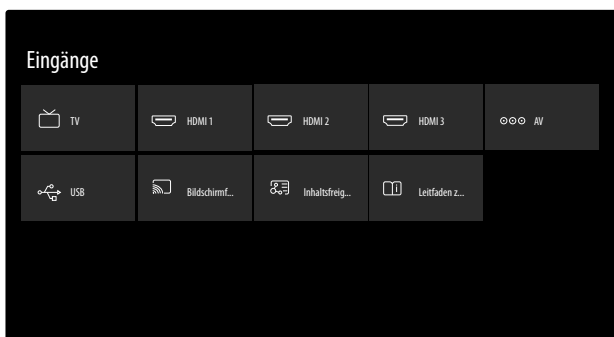

- ▶ Mit der Taste **INPUT** (am Gerät die Taste **SOURCE**) wählen Sie die Eingänge der angeschlossenen Geräte.

TV

TV-Betrieb (es werden Antennen-, Kabel- und Satellitensignale wiedergegeben)

HDMI1

HDMI-Eingang 1 (kann für ARC genutzt werden)

HDMI2

HDMI-Eingang 2

HDMI3

HDMI-Eingang 3

AV

Audio-/Video-Eingang (AV)

USB

USB-Speichermedium

BILDSCHIRM-FREIGABE

Wiedergabe von Inhalten eines anderen Zuspieldgeräts

INHALTSFREIGABE

Netzwerkdienst zum Datenaustausch zwischen Geräten

LEITFADEN ZUM ANSCHLUSS

Aufrufen des Kapitels **VERBINDUNG** der Elektronischen Bedienungsanleitung

- ▶ Wählen Sie mit den Richtungstasten die gewünschte Quelle und bestätigen Sie Ihre Wahl mit der Taste **OK**.



Bei aktivierter CEC Funktion könnten ggf. die HDMI Quellen vom Zuspieldgerät umbenannt werden. Die Fernbedienung des TV-Geräts steuert die angeschlossenen Geräte.

11. Multi Media Player

Wenn Sie einen USB-Datenträger an das TV-Gerät anschließen, können Sie Fotos, Musik oder Videos wiedergeben.

- ▶ Drücken Sie die Taste **INPUT** (am Gerät die Taste **SOURCE**) und wählen Sie das USB-Laufwerk als Quelle aus. Alle angeschlossenen USB-Laufwerke werden hier angezeigt. Der Multi Media Player wird nun geöffnet.

Hinweise zur USB Nutzung

- ▶ Unter Umständen sind bestimmte Arten von USB-Geräten (MP3-Player) mit diesem Smart-TV nicht kompatibel.
- ▶ Schließen Sie das USB-Gerät direkt an.
- ▶ Benutzen Sie kein separates Kabel, da Kompatibilitätsprobleme entstehen können.
- ▶ Ziehen Sie das USB-Gerät nicht ab, während eine Datei wiedergegeben wird.



HINWEIS!

Beschädigungsgefahr!

Schnelles und mehrmaliges An- und Abstecken von USB-Geräten ist gefährlich und kann zu physische Schäden am USB-Gerät und besonders am Smart-TV führen.

- Sie sollten insbesondere nicht mehrmals schnell hintereinander das USB-Gerät einstecken und wieder abziehen.

Alle Ordner und abspielbaren Daten werden im Multi Media Player angezeigt. Mit den Richtungstasten ◀ ▶ ▲ ▼ navigieren Sie im Media Player. Mediendateien lassen sich mit der Taste **OK** öffnen.

11.1. Hauptmenü des Media Players

Nachdem Sie wie oben beschrieben auf den Media Player zugegriffen haben, gelangen Sie in das Hauptmenü. Sie können hier über eine Textsuche direkt nach Dateien suchen, die Darstellung ändern (**RASTER** oder **LISTE**) und die Art der Anordnung verändern (alphabetisch (**NAME**), nach zuletzt geänderten Daten (**DATEN GEÄNDERT**) oder nach Dateigröße (**GRÖSSE**)). Zusätzlich stehen Ihnen die nachstehenden Auswahlmöglichkeiten zur Verfügung:

- **ALLE MEDIEN** - es werden alle Mediendateien angezeigt
 - **FOTO** - es werden nur Fotodateien angezeigt
 - **VIDEO** - es werden nur Videodateien angezeigt
 - **MUSIK** - es werden nur Musikdateien angezeigt
 - **AUFGENOMMEN** - es werden nur über die PVR-Funktion aufgenommene Dateien angezeigt
- Navigieren Sie anschließend durch die Ordner und suchen Sie die gewünschten Mediendateien. Folgende Tastenfunktionen stehen Ihnen hier zur Verfügung:

Richtungstasten ◀ ▶ ▲ ▼	Navigieren durch die Ordnerstruktur.
OK	Auswählen der Ordner und Starten der Dateien
EXIT	Verlassen des Media Players
☰	Wiedergabelisten erstellen.

11.1.1. Video

Wählen Sie ein Video aus und drücken Sie die Taste **OK**, um es zu starten. Durch erneutes Drücken von **OK** wird die Wiedergabe unterbrochen und durch nochmaliges Drücken wieder fortgesetzt. Mit den Richtungstasten ◀ ▶ der Fernbedienung kann während der Wiedergabe in 10 Sekunden-Schritten vor- und zurückgespult werden. Folgende Funktionen können mit der Fernbedienungstaste ◀ aufgerufen und für die Video-Wiedergabe verwendet werden:

	Wiedergabe des angewählten PVR-Videos unterbrechen. Drücken Sie hierfür die Taste OK .
▶	Wiedergabe des angewählten PVR-Videos starten. Drücken Sie hierfür die Taste ▲.
◀◀	Schneller Rücklauf (x2, x4, x8, x16). Drücken Sie hierfür die Taste ◀.
▶▶	Schneller Vorlauf (x2, x4, x8, x16). Drücken Sie hierfür die Taste ▶.
■	Stoppen der Wiedergabe. Drücken Sie hierfür die Taste ▼.

Folgende Funktionen werden aufgerufen, wenn Sie während der Wiedergabe die Fernbedienungstaste ▼ oder **OK** drücken:

◀	Wählen Sie mit den Richtungstasten diese Option und drücken Sie OK . Sie wechseln daraufhin zum vorherigen Video.
---	--

▶	Wählen Sie mit den Richtungstasten diese Option und drücken Sie OK . Sie wechseln daraufhin zum nächsten Video.
...	Aufrufen des Menüs MEHR .

Wenn Sie während der Wiedergabe die Taste ☰ drücken oder alternativ die Option **MEHR** neben den Medientasten anwählen, erscheinen folgende Optionen:

- **ZOOM-MODUS**: Wählen Sie den gewünschten Zoom-Modus
- **DREHEN** (nicht bei allen Videoformaten verfügbar): Dreht das gewählte Video um 90 Grad wahlweise gegen/im Uhrzeigersinn
- **WIEDERHOLEN-MODUS**: Stellen Sie eine Wiederholung der Videos ein
- **VERLAUF ANZEIGEN**: Aktivieren/Deaktivieren der Verlaufsanzeige
- **INFORMATIONEN**: Zeigt Informationen zur angezeigten Videodatei an
- **WIEDERGABELISTE**: Zeigt die Wiedergabeliste der Videos an
- **NUR AUDIO**: Das Bild wird abgeschaltet während das Audiosignal des Videos hörbar bleibt
- **EINSTELLUNGEN**: Hierüber öffnen Sie die Einstellungen.

11.1.2. Foto

Folgende Funktionen können für die Foto-Wiedergabe verwendet werden:

Richtungstaste ◀	Vorheriges Foto
Richtungstaste ▶	Nächstes Foto

Drücken Sie während der Wiedergabe **OK**, um folgende Optionen aufzurufen:



- **ZOOM**: Vergrößert/verkleinert das angezeigte Bild
- **DREHEN**: Dreht das gewählte Bild um 90 Grad wahlweise gegen/im Uhrzeigersinn
- **DIASHOW**: Starten/Stoppen Sie die Diashow
- **ANIMATION**: Wählen Sie die Art des Überblendens während der Diashow
- **HINTERGRUNDMUSIK**: Wählen Sie aus Ihren Dateien eine oder mehrere Musikdateien aus, die als Hintergrundmusik verwendet werden. Wählen Sie zusätzlich einen Wiederholungsmodus.

Wenn Sie während der Wiedergabe die Taste ☰ drücken oder alternativ die Option **MEHR** neben den Medientasten anwählen, erscheinen folgende Optionen:

- **ZOOM-MODUS**: Wählen Sie den gewünschten Zoom-Modus
- **WIEDERHOLEN-MODUS**: Stellen Sie eine Wiederholung der Fotos ein.
- **INTERVALL**: Bestimmen Sie die Anzeigedauer eines Fotos während der Diashow
- **INFORMATIONEN**: Zeigt Informationen zur angezeigten Fotodatei an
- **WIEDERGABELISTE**: Zeigt die Wiedergabeliste der Fotos an
- **EINSTELLUNGEN**: Hierüber öffnen Sie die Einstellungen

11.1.3. Musik



Folgende Funktionen können für die Musik-Wiedergabe verwendet werden:









	Wählen Sie mit den Richtungstasten diese Option und drücken Sie OK . Sie wechseln daraufhin zum vorherigen Musiktitel.
	Wiedergabe des angewählten Musiktitels starten/unterbrechen.
	Wählen Sie mit den Richtungstasten diese Option und drücken Sie OK . Sie wechseln daraufhin zum nächsten Musiktitel.
WIEDERHOLEN-MODUS	Stellen Sie eine Wiederholung der Musiktitel ein und drücken Sie OK : ALLE WIEDERHOLEN, WIEDERHOLEN DER AKTUELLEN DATEI, ZUFALLSGENERATOR, KEINE WIEDERHOLUNG

Wenn Sie während der Wiedergabe die Taste  drücken oder alternativ die Option **MEHR** neben den Medientasten anwählen, erscheinen folgende Optionen:

- **INFORMATIONEN:** Zeigt Informationen zur angezeigten Musikdatei an
- **WIEDERGABELISTE:** Zeigt die Wiedergabeliste der Musiktitel an
- **NUR AUDIO:** Das Bild wird abgeschaltet während die Musik hörbar bleibt
- **EINSTELLUNGEN:** Hierüber öffnen Sie die Einstellungen













11.1.4. Aufgenommen

Wählen Sie eine PVR-Aufnahme aus und drücken Sie die Taste **OK**, um es zu starten. Mit den Richtungstasten   der Fernbedienung kann während der Wiedergabe in 10 Sekunden-Schritten vor- und zurückgespult werden. Folgende Funktionen können mit der Fernbedienungstaste  aufgerufen und für die Video-Wiedergabe verwendet werden:

	Wiedergabe des angewählten PVR-Videos unterbrechen. Drücken Sie hierfür die Taste OK .
	Wiedergabe des angewählten PVR-Videos starten. Drücken Sie hierfür die Taste  .
	Schneller Rücklauf (x2, x4, x8, x16). Drücken Sie hierfür die Taste  .
	Schneller Vorlauf (x2, x4, x8, x16). Drücken Sie hierfür die Taste  .
	Stoppen der Wiedergabe. Drücken Sie hierfür die Taste  .

Folgende Funktionen können während der Wiedergabe mit der Fernbedienungstaste  oder **OK** aufgerufen und für die Video-Wiedergabe verwendet werden:

	Wiedergabe des angewählten PVR-Videos unterbrechen/starten. Drücken Sie hierfür die Taste OK .
---	---

	Schneller Rücklauf (x2, x4, x8, x16). Wählen Sie diese Option mit den Tasten   aus und drücken Sie OK .
	Schneller Vorlauf (x2, x4, x8, x16). Wählen Sie diese Option mit den Tasten   aus und drücken Sie OK .
	Wählen Sie mit den Tasten   diese Option und drücken Sie OK . Sie wechseln daraufhin zum vorherigen PVR-Video.
	Wählen Sie mit den Tasten   diese Option und drücken Sie OK . Sie wechseln daraufhin zum nächsten PVR-Video.

Wenn Sie während der Wiedergabe die Taste  drücken oder alternativ die Option **MEHR** neben den Medientasten anwählen, erscheinen folgende Optionen:

- **AUDIOSPRACHE:** Wählen Sie die gewünschte Audiosprache aus
- **UNTERTITEL:** Aktivieren Sie die gewünschten Untertitel
- **ZOOM-MODUS:** Wählen Sie den gewünschten Zoom-Modus
- **NUR AUDIO:** Das Bild wird abgeschaltet während das Audiosignal des Videos hörbar bleibt
- **WIEDERHOLEN-MODUS:** Stellen Sie eine Wiederholung der PVR-Videos ein
- **STARTPOSITION FÜR DIE WIEDERGABE:** Geben Sie hier eine Startposition ein, von der das PVR-Video starten soll
- **INFORMATIONEN:** Zeigt Informationen zur angezeigten PVR-Videodatei an
- **WIEDERGABELISTE:** Zeigt die Wiedergabeliste der PVR-Videos an
- **EINSTELLUNGEN:** Hierüber öffnen Sie die Einstellungen

11.2. Bildschirmfreigabe

Mit der integrierten Cast-Technologie können Sie Inhalte von Ihrem Mobilgerät direkt auf das TV-Gerät übertragen. Wenn Ihr Mobilgerät über die Cast-Funktion verfügt, können Sie über WLAN den Bildschirm Ihres Mobilgeräts auf das TV-Gerät spiegeln.

- ▶ Wählen Sie die Option zur Bildschirmdarstellung (z. B. Smart View) auf Ihrem Mobilgerät. Verfügbare Geräte in der Umgebung werden erkannt und aufgelistet.
- ▶ Wählen Sie Ihr TV-Gerät aus der Liste aus und tippen Sie darauf, um die Verbindung herzustellen. Der Bildschirm Ihres Mobilgeräts wird daraufhin vom TV-Gerät angezeigt.
- ▶ Sie können den Netzwerknamen Ihres TV-Geräts über das Menü **EINSTELLUNGEN > SYSTEM > ERWEITERTE EINSTELLUNGEN > TV-NAME** abrufen. Sie können hier auch den Namen des Geräts ändern.



Cast funktioniert unter Android und iOS. Stellen Sie sicher, dass Ihr Mobilgerät mit demselben Netzwerk verbunden ist wie das TV-Gerät. Die Menüoptionen und Bezeichnungen für die Cast-Funktion auf Ihrem Mobilgerät können je nach Marke unterschiedlich sein oder sich ändern. Informationen zur Cast-Funktion finden Sie im Handbuch Ihres Mobilgeräts.

12. Menü Home





Um die Vorzüge Ihres VIDAA-Fernsehgeräts nutzen zu können, muss Ihr TV-Gerät mit dem Internet verbunden sein. Schließen Sie das TV-Gerät über eine Internetverbindung an ein Heimnetzwerk an. Sie können Ihr TV-Gerät über WLAN oder LAN verbinden. Weitere Informationen zur Internetverbindung finden Sie im Kapitel **Erstmaliges Einschalten des Geräts** oder in der Menübeschreibung **NETZWERK**.

- ▶ Um das Home-Menü während des Betriebs aufzurufen, drücken Sie die Taste  (Home-Taste) auf der Fernbedienung.

Im Home-Menü werden alle vorinstallierten Apps und die von Ihnen installierten Anwendungen angezeigt und können von hier gestartet werden.



Abhängig von Ihrer TV-Einrichtung und Ihrer Länderauswahl bei der Ersteinrichtung kann das Home-Menü verschiedene Elemente enthalten.





- ▶ Um eine App zu starten, wählen Sie diese mit den Richtungstasten     aus und drücken Sie **OK**.

Oberhalb des Bildschirms werden folgende Optionen angezeigt:

- **Suche:** Mit der Lupe können Sie über eine virtuelle Tastatur einen Suchbegriff eingeben.
- **Alle Eingänge:** Über diese Option können Sie, wie mit der Taste **INPUT**, die Quelle für das TV-Gerät wählen.
- **Einstellungen:** Über diese Option rufen Sie das Menü **EINSTELLUNGEN** auf.
- **Benachrichtigungen:** Hier können Sie Benachrichtigungen einsehen und bearbeiten.
- **VIDAA-Konto anmelden:** Hier können Sie sich über ein bestehendes VIDAA-Konto anmelden oder ein neues Konto erstellen.
- **Einen Sprachassistenten auswählen:** Über diese Option können Sie die Sprachsteuerung einrichten.
- **Live TV:** Über diese Option gelangen Sie in den Life TV-Betrieb

Zusätzlich werden Netzwerkstatus und Uhrzeit angezeigt. Über den App Store können weitere Anwendungen installiert werden.

12.2.1. Menü Medienportal

Im Medienportal haben Sie Zugriff auf News, Spiele, Shopping u. v. m. durch vorinstallierte Applikationen. Mit den Richtungstasten     blättern Sie durch die verschiedenen Apps und bestätigen Ihre Auswahl durch Drücken der Taste **OK**. Das Medienportal verbirgt sich hinter dem Button **MEDION**. Beim ersten Verwenden müssen Sie die Lizenzbedingungen akzeptieren. Wählen Sie anschließend die gewünschte Sprache aus.



Bestätigen Sie Ihre Auswahl durch Drücken der Taste **OK**. Im Anschluss erscheint die Startseite des Medienportals, wo eine Vorauswahl von bestimmten Apps angezeigt wird.







Die Startansicht des Medienportals erscheint nur bei der ersten Nutzung oder nach Zurücksetzen des Medienportals über die **gelbe Taste EINSTELLUNGEN**.

- ▶ Mit der Taste  können Sie jederzeit aus der aktuell gewählten App zurück auf die Startseite wechseln. Mit der Taste **EXIT** verlassen Sie das Medienportal.

Mit der **gelben Taste** rufen Sie die **EINSTELLUNGEN** auf. Hier können Sie bestimmen, aus welchen Sprachbereichen die Apps ausgewählt werden. Zusätzlich können Sie das Portal zurücksetzen, so dass die Startseite des Portals wieder im Auslieferungszustand angezeigt wird.

12.1. Sprachassistenten einrichten

Sie haben die Möglichkeit, einen Sprachassistenten zu aktivieren, um Ihr Gerät über Sprachbefehle zu steuern.

- ▶ Wählen Sie auf dem Home-Bildschirm die oberhalb gelegene Option zur Einrichtung des Sprachassistenten und drücken Sie **OK**.
- ▶ Wählen Sie den gewünschten Sprachassistenten AMAZON ALEXA oder VIDAA VOICE und folgen Sie den Anweisungen auf dem Bildschirm. Nutzen Sie die Richtungstasten     und **OK**, um die Einrichtung durchzuführen.







Für die Nutzung von VIDAA VOICE müssen Sie über ein VIDAA-Konto angemeldet sein. Bei der Verwendung von AMAZON ALEXA ist dies nicht zwingend notwendig.

- ▶ Bei der Verwendung des AMAZON ALEXA-Sprachassistenten haben Sie zusätzlich die Möglichkeit, die YouTube-App mit VIDAA VOICE zu steuern, da ALEXA nicht YouTube-kompatibel ist. Aktivieren Sie hierfür unter **EINSTELLUNGEN** die Funktion **YOUTUBE-APP MIT VIDAA VOICE STEuern**.

Nach Einrichten des Sprachassistenten können Sie bei gedrückter Mikrofontaste  Sprachbefehle eingeben.

12.2. Menü Einstellungen

12.2.1. Im Menü navigieren

- ▶ Wenn Sie noch keine TV-Kanäle eingerichtet haben, drücken Sie die Menü-Taste , um das OSD zu aktivieren. Folgende Optionen erscheinen daraufhin:
 - **ELEKTRONISCHE BEDIENUNGSANLEITUNG:** Aufrufen der elektronischen Bedienungsanleitung.
 - **NUR AUDIO:** Hierüber können Sie das Bild abschalten, wenn Sie das Gerät z: B. nur als Bluetooth-Lautsprecher verwenden wollen.
 - **EINSTELLUNGEN:** Über diese Option gelangen Sie in das OSD-Menü des Geräts.
- ▶ Wenn Sie den TV-Empfang schon eingerichtet haben, wählen Sie im Home-Menü mit den Richtungstasten     die Option **EINSTELLUNGEN**. Drücken Sie anschließend **OK**.
- ▶ Mit den Richtungstasten   wählen Sie die Hauptmenüs aus.
- ▶ Mit den Richtungstasten   wählen Sie die Untermenüs der Hauptmenüs.
- ▶ Drücken Sie die Taste **OK**, um die gewählte Option des Untermenüs aufzurufen.
- ▶ Mit den Richtungstasten   wählen Sie die Optionen aus einem Menü.
- ▶ Mit der Taste  kommen Sie jeweils einen Menüschritt und ins Hauptmenü zurück.
- ▶ Mit den Richtungstasten     stellen Sie einen gewünschten Wert ein oder treffen eine andere Auswahl.
- ▶ Mit der Taste **EXIT** schließen Sie das Menü.

Bitte beachten Sie, dass sich je nach Voreinstellung das Menü automatisch schließt, wenn für eine bestimmte Zeit keine Taste bedient wurde.



Aufgrund möglicher technischer Änderungen können die hier beschriebenen Menüs von denen auf Ihrem Bildschirm abweichen. Je nachdem, welche Quelle Sie gewählt haben, sind nicht alle Menüs verfügbar.

12.2.2. Menü Bild

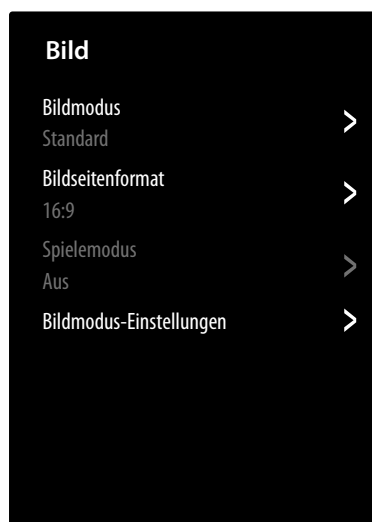

BILDMODUS

Bildmodus wählen: **(HDR) STANDARD, (HDR) KINO TAG, (HDR) KINO NACHT, (HDR) DYNAMISCH, (HDR) SPORT**

BILDSEITENFORMAT

Stellen Sie hier das Bildseitenformat ein: **AUTOMATISCH, 16:9, 4:3, 21:9** (nur HDMI), **FILM ZOOM**

SPIELMODUS (nur bei HDMI verfügbar)

Aktivieren/Deaktivieren Sie den Spielmodus.

BILDMODUS EINSTELLUNGEN

- **BILDEINSTELLUNGEN ANWENDEN**
Entscheiden Sie, ob die Einstellungen nur auf die aktuell gewählte oder auf alle Eingangsquellen angewendet werden soll.
- **HINTERGRUNDBELEUCHTUNG DYNAMISCHE STEUERUNG DER HINTERGRUNDBELEUCHTUNG**
Wählen Sie einen Wert für die Hintergrundbeleuchtung: **AUS, NIEDRIG, HOCH.**
- **HINTERGRUNDBELEUCHTUNG**
Hintergrundbeleuchtung verringern bzw. erhöhen (Skala 0 - 100)
- **HELLIGKEIT**
Helligkeit verringern bzw. erhöhen (Skala 0 - 100)
- **KONTRAST**
Kontrast verringern bzw. erhöhen (Skala 0 - 100)
- **FARBESÄTTIGUNG**
Farbstärke verringern bzw. erhöhen (Skala 0 - 100)
- **SCHÄRFE**
Schärfe verringern bzw. erhöhen (Skala 0 - 100)
- **ADAPTIVER KONTRAST**
Diese Funktion passt die Beleuchtung an das Videomaterial an, um eine tiefere Schwarz- und Weißwahrnehmung zu ermöglichen. Wählen Sie zwischen **AUS, NIEDRIG, MITTEL** und **HOCH.**

– RAUSCHREDUZIERUNG

Mit dieser Funktion können Sie das Bildrauschen verringern und die Bildqualität bei schwachem Analogsignal verbessern. Wählen Sie zwischen **AUS**, **NIEDRIG**, **MITTEL** und **HOCH**.

– MPEG-RAUSCHREDUZIERUNG

Die MPEG-Rauschunterdrückung entfernt Bildrauschen in MPEG-komprimierten Videodaten für eine erhöhte Bildqualität. Wählen Sie zwischen **AUS**, **NIEDRIG**, **MITTEL** und **HOCH**.

– FARBTEMPERATUR

Farbton wählen: **WARM1**, **WARM2**, **STANDARD**, **KÜHL**. Zusätzlich können Sie Rot-, Grün- und Blautöne individuell einstellen.

– EINSTELLUNG FÜR EXPERTEN

FARBTUNER

Führen Sie mit dieser Funktion eine Feinabstimmung der Farbe durch. Diese muss aktiviert sein, damit Veränderungen an den Optionen **FARBE**, **FARBTON**, **SÄTTIGUNG** und **HELLIGKEIT** vorgenommen werden können. Mit **WIEDERHERSTELLEN DER FARBTUNER-EINSTELLUNGEN** können Sie die Einstellungen wieder zurücksetzen.

WEISSABGLEICH

Diese Funktion kalibriert die Farbtemperatur in detaillierte Graustufen. Die Graustufengleichmäßigkeit wird dadurch verbessert. Diese Funktion erlaubt die Bearbeitung des Offsets und der Verstärkung von Rot-, Grün- und Blauanteilen.

SCHWARZSTUFE

(optional)

Wählen Sie diese Einstellung entsprechend dem Eingangs-RGB-Signalebereich der HDMI-Quelle. Der Bereich kann begrenzt (16-235) oder vollständig (0-255) sein. Diese Option ist nur verfügbar, wenn die Eingangsquelle auf HDMI eingestellt ist. Wählen Sie **AUTOMATISCH**, **NORMAL** oder **BOOST**.

GAMMA-EINSTELLUNG

(bei HDR-Wiedergabe nicht verfügbar)

Wählen Sie die Gamma-Einstellung:

2.0/2.2/2.4/BT.1886

GAMMA-KALIBRIERUNG

Hier können Sie die Gamma-Kurve der zuvor gewählten Gamma-Einstellung in Eingangsspegel und Verstärkung anpassen.

RGB-MODUS

Aktivieren/Deaktivieren Sie den RGB-Modus:

AUS, **ROT**, **GRÜN**, **BLAU**

– OVERSCAN

(nicht bei HDMI)

Aktivieren/Deaktivieren Sie die automatische Anpassung des Bildformats an das Eingangssignal.

– AKTUELLEN MODUS ZURÜCKSETZEN

Hier können Sie die Bildeinstellungen auf die Werkseinstellung zurücksetzen.

12.2.3. Menü Ton

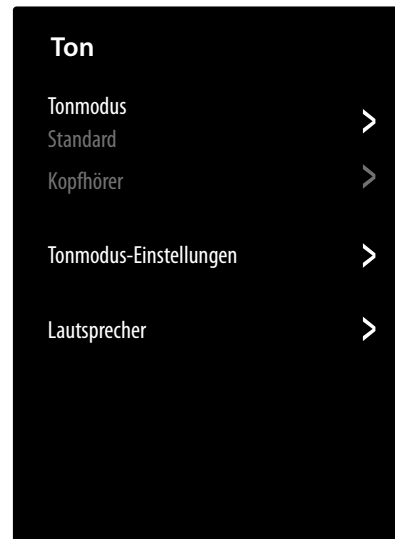

TONMODUS

Wählen Sie hier den gewünschten Modus: **STANDARD**, **KINO**, **MUSIK**, **SPRACHE**, **NACHTMODUS**, **SPORT**. Diese Option ist nicht verfügbar in der Kopfhörermoduseinstellung **NUR KOPFHÖRER**.

KOPFHÖRER

Hier können Sie den Tonmodus für den Kopfhörerausgang einstellen. Diese Option ist nur verfügbar, wenn ein Kopfhörer angeschlossen ist.

– KOPFHÖRER-MODUS

Wählen Sie den gewünschten Kopfhörermodus: **KOPFHÖRER MIT TV-LAUTSPRECHERN**, **NUR KOPFHÖRER**, **AUDIOAUSGABE MIT LAUTSPRECHERN**

– KOPFHÖRERLAUTSTÄRKE

Stellen Sie die Lautstärke für den Kopfhörer ein (Skala 0 - 100)



Gefahr von Hörschäden!

Um eine mögliche Schädigung des Hörsinns zu verhindern, vermeiden Sie das Hören bei großer Lautstärke über lange Zeiträume.

■ Stellen Sie die Lautstärke vor der Wiedergabe auf den niedrigsten Wert ein.

■ Starten Sie die Wiedergabe und erhöhen Sie die Lautstärke auf den Pegel, der für Sie angenehm ist.

TONMODUS-EINSTELLUNGEN

– AUDIOEINSTELLUNGEN ÜBERNEHMEN

Entscheiden Sie, ob die Einstellungen nur auf die aktuell gewählte oder auf alle Eingangsquellen angewendet werden soll. Diese Option ist nicht verfügbar in der Kopfhörermoduseinstellung **NUR KOPFHÖRER**.

– **EQUALIZER**

Hier können Sie eine individuelle Klangeinstellung im Frequenzbereich von **120 HZ, 500 HZ, 1.5 KHZ, 5 KHZ** und **10 KHZ** vornehmen. Zusätzlich können Sie die Einstellungen auf die Werkseinstellung zurücksetzen. Diese Option ist nicht verfügbar in der Kopfhörermoduseinstellung **NUR KOPFHÖRER**.

– **EINRICHTUNG BEI WANDMONTAGE**

Aktivieren/Deaktivieren Sie die Wall Mount Setup-Option zur verbesserten Tonwiedergabe bei an der Wand montierten Geräten. Diese Option ist nicht verfügbar in der Kopfhörermoduseinstellung **NUR KOPFHÖRER**.

– **AUTOMATISCHE LAUTSTÄRKEREGELUNG**

Diese Funktion stellt den Ton so ein, dass zwischen den Programmen ein konstanter Ausgangspegel erhalten bleibt. Deaktiviert hören Sie die Originallautstärken. Aktiviert hören Sie eine gleichmäßige Lautstärke. Diese Option ist nicht verfügbar in der Kopfhörermoduseinstellung **NUR KOPFHÖRER**.

– **AKTUELLEN MODUS ZURÜCKSETZEN**

Hier können Sie die Bildeinstellungen auf die Werkseinstellung zurücksetzen.

LAUTSPRECHER

– **AUDIOAUSGANG**

Wählen Sie den gewünschten Audioausgang: **BLUETOOTH SOUNDBAR, ARC, TV-LAUTSPRECHER, NUR SPDIF**

– **DIGITALER AUSGANG**

(nur verfügbar bei ARC und SPDIF)

Stellen Sie hier den Audiotyp für den Digitalausgang ein.

– **DIGITALE TON-VERZÖGERUNG**

(nur verfügbar bei ARC und SPDIF)

Stellen Sie hier eine Verzögerung der Digitalausgabe ein.

– **BILD-TON-SYNCHRONISATION**

Nutzen Sie diese Option, um Zeitversatz zwischen dem Ton- und Bildsignal zu kompensieren. Diese Option ist nur bei aktivierten TV-Lautsprechern verfügbar.

– **BALANCE**

Stellen Sie die Balance zwischen dem linken und rechten Lautsprecher (Skala -50 und + 50) ein. Diese Option ist nur bei aktivierten TV-Lautsprechern verfügbar.

12.2.4. Menü Netzwerk

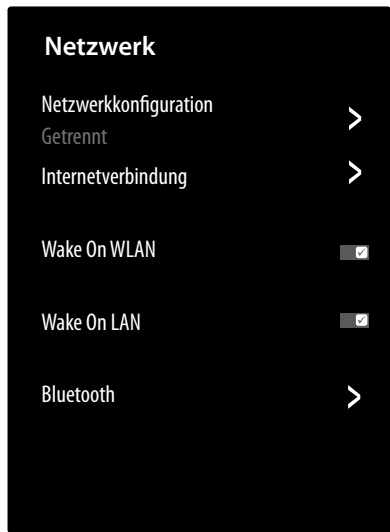

NETZWERKKONFIGURATION

Wählen Sie mit ◀ ▶ den Netzwerktyp **WLAN, ETHERNET** oder **AUS**.

– **VERBINDUNGSTYP**

ETHERNET: Im Ethernet-Modus wird die LAN-Internet-Verbindung automatisch hergestellt. Unter **IP-EINSTELLUNGEN** können Sie die Einstellung **DHCP** oder **MANUELL** wählen. Haben Sie **MANUELL** angewählt, können Sie die Daten für **IP-ADRESSE, NETZMASKE, GATEWAY, DNS-SERVER 1** und **DNS-SERVER 2** manuell mit Hilfe der Richtungstasten ◀ ▶ ▲ ▼ und der Zifferntasten eingeben können. Sie können auch **OK** drücken und anschließend über eine virtuelle Tastatur die Werte eingeben.

WLAN: Im WLAN-Modus erscheint eine Übersicht aller verfügbarer Netzwerke. Treffen Sie eine Auswahl mit den Tasten ▲ ▼ und bestätigen Sie mit der Taste **OK**. Sollte für ein Netzwerk ein Passwort erforderlich sein, erscheint daraufhin eine virtuelle Tastatur, wo Sie dieses mit Hilfe den Richtungstasten ◀ ▶ ▲ ▼ und der Taste **OK** eingeben können. Nach Eingabe des Passworts wählen Sie auf der Tastatur **OK** und bestätigen Sie mit der Taste **OK**.

Folgende Optionen stehen hier zur Verfügung:

AKTUALISIEREN

Es wird erneut nach verfügbaren WLAN-Netzwerken gesucht.

ERWEITERTE EINSTELLUNGEN

PIN: Router-Verbindung anhand eines generierten PIN-Codes. Zur Verbindung geben Sie den angezeigten Code in Ihrem Router ein.

PBC: WPS Schnellverbindung über ein WLAN. Halten Sie die WPS-Taste an Ihrem Router gedrückt und bestätigen mit der Taste **OK**. Daraufhin wird die WPS-Verbindung hergestellt.

IP-EINSTELLUNGEN: Wählen Sie hier die Einstellung **DHCP** oder **MANUELL**. Hier können Sie die gleichen Einstellungen vornehmen, wie in den Ethernet **IP-EINSTELLUNGEN**.

HINZUFÜGEN

Drücken Sie **OK** und geben Sie hier die SSID-Adresse über eine virtuelle Tastatur manuell ein. Wählen Sie anschließend unter **SICHERHEIT** die gewünschten Einstellungen und wählen Sie **VERBINDEN**, um die WLAN-Netzwerkverbindung herzustellen.

INTERNET-VERBINDUNG

Nutzen Sie diese Option, um die Internetverbindung zu testen und Netzwerkinformationen abzurufen.

WAKE ON WLAN

Aktivieren/Deaktivieren der Wake On WLAN-Funktion (WoWLAN). Diese ermöglicht das Einschalten des Smart-TVs über ein anderes Gerät. Beide Geräte müssen hierfür über WLAN mit dem gleichen Netzwerk verbunden sein. Das Gerät zur Fernsteuerung muss einmalig mit dem eingeschalteten TV-Gerät verbunden werden. Die Steuerung funktioniert daraufhin nur, wenn sich das TV-Gerät im Standby-Modus befindet.

WAKE ON LAN

Aktivieren/Deaktivieren der Wake On LAN-Funktion (WoL). Die Funktionsweise ist identisch mit der Wake On WLAN-Option.

BLUETOOTH

Aktivieren/Deaktivieren Sie die Bluetooth-Funktion. Wenn Sie **GERÄTEVERWALTUNG** anwählen, sucht das Gerät automatisch nach Bluetooth-Geräten in der Nähe. Wählen Sie das gewünschte Gerät an und drücken Sie **OK**. Die Verbindung wird daraufhin hergestellt. Wählen Sie das gewünschte Bluetooth-Gerät an und drücken Sie **OK**, um folgende Optionen für dieses Gerät aufzurufen:

- **TRENNEN:** Trennen der Bluetooth-Verbindung. Das Gerät wird aber weiterhin in der Geräteliste aufgeführt.
- **KOPPELUNG AUFHEBEN:** die Bluetooth-Verbindung wird getrennt und das Gerät wird in der Geräteliste nicht mehr aufgeführt.
- **ZURÜCK:** Zurückkehren zur Geräteverwaltung.



Die Fernbedienung hat eine Voice-Control Funktion. Um diese Funktion zu nutzen muss die Fernbedienung per Bluetooth gekoppelt werden. Dazu das Menü **GERÄTEVERWALTUNG** öffnen anschließend auf der Fernbedienung die Taste  solange gedrückt halten, bis das Gerät «Smart TV Remote» in der Geräteliste aufgeführt wird und die Meldung «Erfolgreich gekoppelt!» erscheint.



Um die VIDAA Voice-Funktion nutzen zu können, ist eine Internet Verbindung und ein VIDAA Konto notwendig.

Mit der Funktion **TV-GERÄT ALS BLUETOOTH-LAUTSPRECHER VERWENDEN** können Sie das TV-Gerät als Bluetooth-Lautsprecher für andere mobile Geräte verwenden, Aktivieren Sie auf Ihrem mobilen Gerät die Bluetooth-Funktion und wählen Sie das TV-Gerät zur Verbindung aus.

12.2.5. Menü Sender

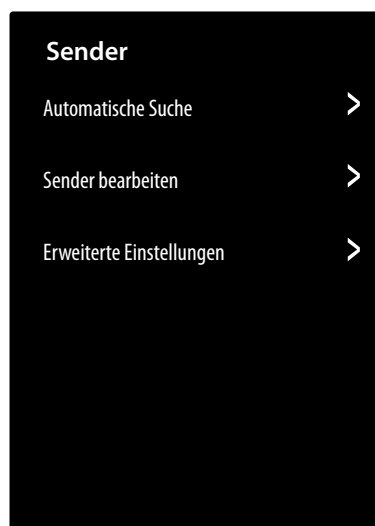

AUTOMATISCHE SUCHE

Hier können Sie eine erneute Sendersuche starten. Die Vorgehensweise ist dieselbe, wie in Kapitel „TV-Empfang einrichten“ auf S. 13 beschrieben.

SENDER BEARBEITEN

In der Senderverwaltung finden Sie verschiedene Optionen zur Bearbeitung von Senderlisten.

- **ANTENNE / KABEL / SATELLIT**
Hier können Sie die aktuell gewählte Senderliste bearbeiten.
- **FAV 1 - 4**
Sie haben die Möglichkeit, vier verschiedene Favoritenlisten zu erstellen. Wählen Sie hierfür die gewünschte Liste an und drücken Sie **OK**. Über die Funktion **SENDER HINZUFÜGEN** können Sie nun aus der aktuellen Senderliste die gewünschten Sender den entsprechenden Favoritenliste zuordnen. Eine Filter- und Suchfunktion (Gelbe Taste **FILTER** / Blaue Taste **SUCHE**) erleichtert Ihnen die Suche nach den Sendern.
- **AUF USB EXPORTIEREN**
Wählen Sie diese Option und drücken Sie **OK**, wenn Sie die aktuelle Senderliste extern auf ein USB-Laufwerk speichern wollen, um sie z. B. auf einem anderen Gerät zu laden.
- **VON USB IMPORTIEREN**
Wählen Sie diese Option und drücken Sie **OK**, wenn Sie eine Senderliste von einem externen USB-Laufwerk auf das TV-Gerät spielen wollen.

ERWEITERTE EINSTELLUNGEN

- **MANUELLE SUCHE**
Diese Option wird zur direkten Eingabe von Sender- oder Satellitentransponderdaten o.ä. verwendet.
- **MANUELLE DIGITAL TV-SUCHE**
Geben Sie hier alle notwendigen Daten für die Suche nach digitalen Sendern der entsprechenden Empfangsart ein.

MANUELLE ANALOG TV-SUCHE

Geben Sie hier alle notwendigen Daten für die Suche nach analogen Sendern ein.

– **SENDERLISTE AUTOMATISCH AKTUALISIEREN**

Aktivieren Sie diese Funktion, wenn die Senderliste automatisch aktualisiert werden soll, sobald der Inhalteanbieter Änderungen vornimmt.

– **PROGRAMMÜBERSICHT AUTOMATISCH AKTUALISIEREN**

Wählen Sie diese Option und drücken Sie **OK**. Aktivieren Sie nun die Option **PROGRAMM AUTOMATISCH AKTUALISIEREN**, wenn Programmdateien der Programmübersicht (EPG) über Nacht im Standby-Modus aktualisiert werden sollen. Über die Option **SENDER AUSWÄHLEN** können Sie bestimmen, für welche Sender die Programmdateien aktualisiert werden.

– **CI+ MODULEINSTELLUNGEN**

Wenn Sie kostenpflichtige Kanäle anschauen möchten, müssen Sie sich zuvor bei einem entsprechenden Anbieter anmelden. Nach der Anmeldung erhalten Sie von Ihrem Anbieter ein Conditional Access Module (CA-Modul) und eine spezielle Karte. Hinweise zu den Einstellungen finden Sie in der mit dem Modul gelieferten Dokumentation.

Installieren Sie die CI-Komponenten auf folgende Weise in Ihrem Fernsehgerät:

- ▶ Schalten Sie das Fernsehgerät aus und ziehen Sie den Netzstecker.
- ▶ Setzen Sie zunächst das CI-Modul in den Steckplatz an der Seite des Smart-TVs ein. Anschließend stecken Sie die Karte ein.



Beachten Sie, dass Sie das CI Modul nur einsetzen oder herausnehmen dürfen, wenn das Gerät vom Stromnetz getrennt ist.



HINWEIS!

Beschädigungsgefahr!

CI-Modul oder Fernsehgerät können beschädigt werden, falls Sie versuchen, das CI-Modul mit Gewalt einzuschieben.

- Das CI-Modul muss richtig herum eingesetzt werden; falsch herum lässt es sich nicht einschieben.
- Verbinden Sie das Fernsehgerät mit der Stromversorgung, schalten Sie es ein und warten Sie einen Moment, bis die Karte erkannt wird.

Die Optionen **COMMON INTERFACE**, **PIN CI-MODUL** und **CAM-PROFILSUCHE** können in diesem Menü bearbeitet werden. Der Inhalt und die Nutzungsmöglichkeiten sind jedoch abhängig vom verwendeten CI-Modul. Wenn kein Modul eingesteckt ist, wird **KEIN CI-MODUL ERKANNT** auf dem Bildschirm angezeigt.

In Abhängigkeit des verwendeten Moduls kann das Aussehen und die Bedienung des Menüs variieren.



12.2.6. Menü Barrierefreiheit



MENÜ MIT HOHEM KONTRAST

Aktivieren Sie diese Funktion, wenn das Menü zur besseren Sichtbarkeit mit höherem Kontrast dargestellt werden sollen.

MENÜTRANSPARENZ

Wählen Sie hier die gewünschte Menütransparenz aus: **HOCH, MITTEL, AUS**

AUDIOTYP

Nehmen Sie hier für Sehgeschädigte Einstellungen an der Audioausgabe vor.

– **AUDIOTYP**

NORMAL: Wählen Sie diese Einstellung, wenn Sie keine Bedienungshilfe benötigen.

AUDIO DISKRIPTION: Wählen Sie diese Option, wenn Sie zusätzliche Audio Beschreibungen benötigen.

GESPROCHENE UNTERTITEL: Aktivieren Sie diese Funktion, wenn die Untertitel einer Sendung hörbar sein sollen. Die entsprechenden Informationen müssen vom jeweiligen Sender bereitgestellt werden.

ZUSÄTZLICHES AUDIO: Wenn der Sender spezielle Signale für Hörgeschädigte überträgt, können Sie diese Funktion aktivieren, um diese Signale zu empfangen. Die entsprechenden Informationen müssen vom jeweiligen Sender bereitgestellt werden.

– **AUDIOFORMAT**

Wählen Sie das gewünschte Audioformat **STEREO** oder **MULTI-KANAL**.

– ÜBERBLENDREGLER

Nehmen Sie hier Einstellungen zur Audiooptimierung von Sprach- und Geräuschesignal vor.

GRUNDTON MAXIMAL: Das Geräuschesignal ist maximal lauter als das Sprachsignal.

GRUNDTON LAUTER: Das Geräuschesignal wird etwas lauter wiedergegeben als das Sprachsignal.

AUSGEGLICHTEN: Sprach- und Geräuschesignale werden bei dieser Einstellung gleich laut wiedergegeben.

SPRACHAUSGABE LAUTER: Das Sprachsignal wird etwas lauter wiedergegeben als das Geräuschesignal.

SPRACHAUSGABE MAXIMAL: Das Sprachsignal ist maximal lauter als das Geräuschesignal.

VERBESSERTE SPRACHVERSTÄNDLICHKEIT

Aktivieren/Deaktivieren Sie die Option zur optimierten Sprachverständlichkeit.

UNTERTITEL-EINSTELLUNGEN

Nehmen Sie hier Einstellungen für die Digital-TV-Untertitelwiedergabe vor.

– UNTERTITEL

Aktivieren/Deaktivieren Sie die Untertitelfunktion.

– PRIMÄRER UNTERTITEL

Wählen Sie die gewünschte Sprache für die Digital-TV Untertitel.

– SEKUNDÄRER UNTERTITEL

Wählen Sie eine zweite Sprache für die Digital-TV Untertitel. Diese Sprache wird dann verwendet, wenn die erste Sprache nicht verfügbar ist.

– KANAL-UNTERTITEL-SPEICHERUNG

Wenn Sie diese Option aktivieren, werden die Einstellungen für den aktuell gewählten Sender gespeichert.

12.2.7. Menü System

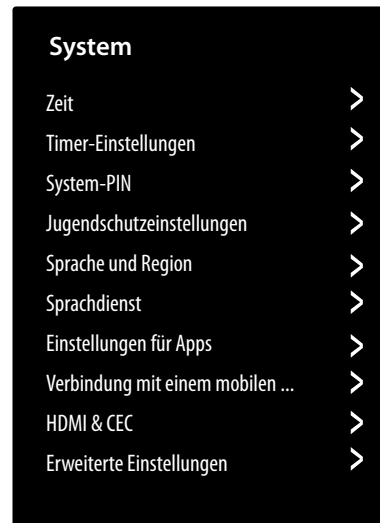

ZEIT

– ZEITFORMAT

Wählen Sie das gewünschte Format für die Zeitanzeige.

– AUTOM. DATUM & UHRZEIT

Aktivieren Sie die Option **AUTOMATISCHE SYNCHRONISATION**, wenn Datum und Uhrzeit automatisch über das Netzwerk aktualisiert werden soll. Deaktivieren Sie diese Option, wenn Sie die Einstellungen manuell vornehmen wollen. In diesem Falle können dann unter **DATUM** und **ZEIT** die gewünschten Einstellungen vorgenommen werden.

– ZEITZONE FESTLEGEN

Wählen Sie hier die gewünschte Zeitzone. Wählen Sie **AUTOMATISCH**, wenn diese sich automatisch aktualisieren soll.

– SOMMERZEIT

Aktivieren/Deaktivieren Sie die Sommerzeit. Wählen Sie die Option **ÜBER TV SIGNAL SYNCHRONISIEREN**, damit sie sich automatisch, analog zum TV-Signal aktiviert/deaktiviert.

TIMER-EINSTELLUNGEN

– SLEEP-TIMER

Bestimmen Sie eine Zeit, nach der das Gerät automatisch ausgeschaltet wird. Wählen Sie **BENUTZERDEFINIERT**, um eine individuelle Zeiteinstellung vorzunehmen. Wählen Sie **AUS**, um die Funktion zu deaktivieren.

– EINSCHALT-TIMER

Bestimmen Sie eine Uhrzeit, zu der das Gerät automatisch eingeschaltet wird. Dieser Timer kann einmalig (**EINMAL**) oder wöchentlich (**WÖCHENTLICH**) angewendet werden. In der Option **WÖCHENTLICH** können Sie die betreffenden Wochentage definieren.

– AUSSCHALT-TIMER

Bestimmen Sie eine Uhrzeit, zu der das Gerät automatisch ausgeschaltet wird. Dieser Timer kann einmalig (**EINMAL**) oder wöchentlich (**WÖCHENTLICH**) angewendet werden. In der

Option **WÖCHENTLICH** können Sie die betreffenden Wochentage definieren.

- **MENÜ-TIMEOUT**
Bestimmen Sie eine Zeit, nach der das Menü ausgeschaltet wird, wenn bis dahin keine Bedienung erfolgt ist.
- **AUTOMATISCHER RUHEZUSTAND**
Bestimmen Sie eine Zeit, nach der das Gerät automatisch ausgeschaltet wird, wenn bis dahin keine Bedienung erfolgt ist. Wählen Sie **AUS**, um die Funktion zu deaktivieren.
- **AUTO-STANDBY BEI SIGNALVERLUST**
In der Einstellung **15 MINUTEN** schaltet das Gerät nach Ablauf dieser Zeitspanne in den Standby-Modus, wenn es kein Signal empfängt. Wählen Sie **AUS**, um die Funktion zu deaktivieren.

SYSTEM-PIN

Hier können Sie für die Jugendschutzeinstellungen, den Sendersuchlauf und die Werkseinstellungen ein Passwort vergeben. Geben Sie zunächst das Sperrpasswort **0532** ein. Vergeben Sie anschließend ein Passwort und bestätigen Sie es ein zweites Mal. Möchten Sie ein bestehendes Passwort ändern, müssen Sie zunächst das alte Passwort eingeben.



Sollten Sie Ihr Passwort vergessen haben, können Sie dieses mit dem Sperrpasswort **0532** erneuern.

JUGENDSCHUTZEINSTELLUNGEN

Sollten Sie unter **SYSTEM-PIN** ein Passwort vergeben haben, müssen Sie dieses hier eingeben. Andernfalls müssen Sie mit Aufrufen der Jugendschutzeinstellungen ein Passwort vergeben.

- **SPERRE**
Aktivieren/Deaktivieren Sie die Kindersicherung.
- **SPERRZEIT**
Geben Sie hier die Start- und Endzeit der Sperre ein. In der Option **WÖCHENTLICH** können Sie die betreffenden Wochentage definieren.
- **SENDER SPERREN**
Wählen Sie die Sender aus, die gesperrt werden sollen.
- **INHALTSSPERRE**
Wählen Sie, ob bestimmte Sendungen gemäß der Altersfreigabe des Senders gesperrt werden sollen. Hier können Sie ein individuelles Kindesalter angeben (3 - 18 Jahre). In der Einstellung **ALLE SPERREN** werden alle Altersbegrenzungen und Sendungen entsprechend gesperrt. In der Einstellung **ALLE ANSEHEN** ist die Inhaltssperre deaktiviert.
- **EINGANG SPERREN**
Wählen Sie Eingänge des Geräts aus, die gesperrt werden sollen.
- **APP BLOCKIEREN**
Wählen Sie Anwendungen aus, die blockiert werden sollen.

– AUF STANDARD ZURÜCKSETZEN



Hier können Sie die Jugendschutzeinstellungen auf Werkseinstellung zurücksetzen.

Mit den Jugendschutzeinstellungen wird auch das vergebene Passwort zurückgesetzt.

SPRACHE UND STANDORT

Bestimmen Sie Ihren Standort und wählen Sie die Sprache für folgende Optionen:

- **MENÜSPRACHE**
- **PRIMÄRES AUDIO**
- **SEKUNDÄRES AUDIO**

Zusätzlich können Sie unter **DIGITALER VIDEOTEXT** Spracheinstellungen für die Videotextwiedergabe vornehmen.

SPRACHDIENST

Wählen Sie hier den gewünschten Sprachassistenten **AMAZON ALEXA** oder **VIDAA VOICE** aus und richten Sie ihn entsprechend ein.



Sollten Sie Amazon Alexa als Sprachassistenten gewählt haben, können Sie für YouTube separat Vidaa Voice zur Sprachsteuerung wählen, da sich YouTube nicht über Amazon Alexa steuern lässt.

EINSTELLUNG FÜR APPS

- **HBBTV**
Aktivieren/deaktivieren Sie die HbbTV-Funktion
- **CACHE LÖSCHEN**
Hier können Sie Benutzerdaten und temporäre Dateien für Browser und Anwendungen löschen.
- **COOKIES LÖSCHEN**
Hier können Sie Cookies für Browser und Anwendungen löschen.
- **NICHT VERFOLGEN**
Aktivieren/Deaktivieren Sie die HbbTV/Internet Tracking-Option. Bei aktivierter Funktion erlauben Sie die Auswertung Ihres HbbTV/Internet-Verhaltens, um den Service optimal an Ihre Vorlieben anzupassen. Wenn Sie das nicht wünschen, deaktivieren Sie diese Funktion.
- **PRIME VIDEO**
Hier können Sie das Gerät aus dem Amazon Prime Video-Konto entfernen.
- **NETFLIX**
Hier können Sie das Gerät aus dem Netflix-Konto entfernen.

VERBINDUNG MIT EINEM MOBILEN ENDGERÄT

Verwalten Sie hier die Verbindungen mit anderen mobilen Endgeräten, wie Smartphones und Computer.

- **INHALTSFREIGABE**
Aktivieren Sie diese Option, um z. B. Videos oder andere Inhalte von einem externen Gerät auf Ihrem TV-Gerät wiedergeben zu können.
- **BILDSCHIRMFREIGABE**
Um den Bildschirm des TV-Geräts auf externen Geräten wiedergeben zu können, aktivieren Sie diese Option.

HDMI & CEC

– HDMI-FORMAT

Wählen Sie das gewünschte HDMI-Format passend zu den entsprechenden Zuspelgeräten. Wählen Sie **AUTOMATISCH**, wenn sich die Einstellungen automatisch an die angeschlossenen HDMI-Geräte anpassen sollen.

– CEC-STEUERUNG

Aktivieren/deaktivieren Sie die CEC-Steuerung.

– AUTOMATISCHE ABSCHALTUNG

Aktivieren/deaktivieren Sie diese Option, um alle über CEC verbundenen Geräte zusammen mit dem TV-Gerät abzuschalten.

– GERÄT AUTOMATISCH EINSCHALTEN

Aktivieren/deaktivieren Sie diese Option, wenn das TV-Gerät bei Einschalten eines über CEC verbundenen Geräts ebenfalls eingeschaltet werden soll.

– AUTOMATISCHE EINSCHALTUNG

Aktivieren/deaktivieren Sie diese Option, um alle über CEC verbundenen Geräte zusammen mit dem TV-Gerät einzuschalten.

– CEC-GERÄTELISTE

CEC fähige Geräte, die über einen HDMI Anschluss mit dem TV-Gerät verbunden sind, werden hier aufgeführt.

ERWEITERTE EINSTELLUNGEN

– TV-NAME

Hier können Sie den Namen des TV-Geräts ändern.

– AUFNAHME & TIMESHIFT

An den folgenden Optionen können Sie Einstellungen für PVR- und Timeshift-Aufnahmen vornehmen.

AUFNAHMEEINSTELLUNGEN: Wählen Sie aus der Geräteliste das gewünschte USB-Laufwerk, das für die PVR-Aufnahme verwendet werden soll.

TIMESHIFT EINRICHTEN. Wählen Sie aus der Geräteliste das gewünschte USB-Laufwerk, das für die Timeshift-Aufnahme verwendet werden soll.

VORLAUFZEIT: Bestimmen Sie, um wieviele Minuten eine Aufnahme früher beginnen soll, um eventuelle Zeitplanabweichungen auszugleichen.

NACHLAUFZEIT: Bestimmen Sie, um wieviele Minuten eine Aufnahme später beendet werden soll, um eventuelle Zeitplanabweichungen auszugleichen.

– BILDSCHIRMSCHONER

Bestimmen Sie die Zeitspanne, nach deren Ablauf der Bildschirmschoner aktiviert werden soll. Bei der Einstellung **OHNE** ist er deaktiviert.

– EINGANGSNAMEN

Hier können Sie die Namen der Eingänge ändern.

– AUTOMATISCHE ERKENNUNG DES SPORT-MODUS

Aktivieren Sie diese Option, wenn Ihr Gerät bei Programmen vom Typ „Sport“ den Bild- und Tonmodus automatisch auf die Einstellung **SPORT** ändern soll.

– SCHNELLES EINSCHALTEN

Aktivieren/deaktivieren Sie die Schnellstartfunktion.

– BETRIEBSMODUS

Bestimmen Sie, in welchem Modus das Gerät schalten soll, wenn es vom Netz getrennt und wieder angeschlossen wird

EINSCHALTEN: Das Gerät schaltet direkt in den aktiven Betrieb

STANDBY: Das Gerät schaltet in den Standby-Modus

ERINNERN: Das Gerät schaltet in den zuletzt genutzten Modus, bevor es vom Netz getrennt wurde.

HEIM-MODUS

Wählen Sie die Einstellung **HEIMMODUS** aus.



Die Option **HÄNDLERMODUS** ist nur für den Einsatz in Geschäften vorgesehen. Der Energieverbrauch ist höher und zahlreiche Einstellungen werden regelmäßig zurückgesetzt.

AUSSCHALT-VORHANG

Bestimmen Sie, wie schnell sich der Ausschaltvorhang bei Ausschalten des Geräts schließen soll (1 - 5 Sekunden). Bei der Einstellung **AUS** ist der Vorhang deaktiviert und das Gerät schaltet sofort aus.

12.2.8. Menü Support



SYSTEMINFORMATIONEN

Unter dieser Option können Sie folgende Informationen abgerufen werden:

– SIGNALINFORMATION

Anzeige zahlreicher Signalinformationen des aktuellen Programms.

– NETZWERKSTATUS

Aufrufen aller Informationen zur Netzwerkverbindung.

- **STATUS DER EINGANGSVERBINDUNG**
Aufrufen aller Informationen zu den Eingangsverbindungen.
- **VERSION**
Anzeige der Software-Version.

SELBSTDIAGNOSE

Folgende Testfunktionen finden Sie unter dieser Option:

- **NETZWERKTEST**
Prüfen Sie den Status der Netzwerkverbindung.
- **BANDBREITENÜBERWACHUNG**
Führen Sie Geschwindigkeitstests mit Drittanbieter-Internetseiten durch.
- **EINGANGSVERBINDUNGSTEST**
Testen Sie die Eingangsverbindungen der externen Quellen.
- **GERÄTESTATUS**
Aufrufen von Gerätestatusinformationen (z. B. Geräte-ID, Betriebsdauer etc.)

ELEKTRONISCHE BEDIENUNGSANLEITUNG

Aufrufen der elektronischen Bedienungsanleitung.

SYSTEM-UPGRADE

Hier können Sie Einstellungen zur Aktualisierung der Firmware vornehmen.

- **AUTOMATISCHE FIRMWARE-AKTUALISIERUNG**
Aktivieren Sie diese Option, wenn sich die Firmware automatisch aktualisieren soll.
- **NACH FIRMWARE-AKTUALISIERUNGEN SUCHEN**
Über diese Option können Sie nach aktualisierter Firmware suchen.
- **AUTOMATISCHE AKTUALISIERUNG DER SYSTEM-APP**
Aktivieren Sie diese Option, wenn sich die System-App automatisch aktualisieren soll.
- **AKTUALISIERUNG MITTELS USB-GERÄT**
Über diese Option können Sie die Aktualisierung über ein USB-Speichermedium vornehmen.

HAFTUNGSAUSSCHLUSS UND DATENSCHUTZBESTIMMUNGEN

Hier können folgende Informationen abgerufen und Einstellungen vorgenommen werden.

- **AGB, DATENSCHUTZBESTIMMUNGEN**
Hier können Sie Ihre Zustimmung zu den entsprechenden Vereinbarungen bearbeiten, wodurch Smart-Funktionen Ihres Geräts aktiviert bzw. deaktiviert werden können.
- **OPEN-SOURCE-LIZENZ**
Hier können Sie Einsicht in die Open-Source-Lizenz-Erklärung bezüglich der verwendeten Open-Source-Anwendungen nehmen.

BENUTZERDATEN ENTFERNEN

Über diese Funktion werden alle Ihre Benutzerdaten vom Gerät und aus der Cloud gelöscht und können nicht wieder hergestellt werden. Das Gerät startet daraufhin neu, woraufhin Sie die Einrichtung des Geräts erneut vornehmen können.

MOBILE APP HERUNTERLADEN

Über diese Option können Sie die Mobile App auf Ihr Mobilgerät installieren, um das TV-Gerät damit zu steuern. Scannen Sie hierfür den QR Code.

ZURÜCKSETZEN AUF WERKSEINSTELLUNGEN

Über diese Option lässt sich das Gerät auf die Werkseinstellung zurücksetzen. Sie haben die Möglichkeit, bestehende Sender- und Favoritenlisten zu speichern, so dass Sie auch nach dem Zurücksetzen darauf zugreifen können.

- ▶ Setzen Sie an der entsprechenden Stelle einen Haken. Andernfalls werden auch diese Listen gelöscht.
- ▶ Wählen Sie **WIEDERHERSTELLEN** und geben Sie anschließend den vorgegebenen Reset-PIN ein, um den Vorgang zu starten.

13. Datenschutz MEDION Smart TV

Ihr internetfähiger MEDION Smart TV verfügt über Internetservicefunktionen. Diese Funktionen ermöglichen es Ihnen, auf Services, Inhalte, Software und Produkte Dritter im Internet zuzugreifen. Darüber hinaus erhalten Sie Zugang zu offenen Internetinhalten. Ihr Gerät überprüft automatisch über diesen Weg, ob es eine neue Software Version für Ihr Gerät gibt. Im Zuge dessen sendet Ihr Gerät die IP Adresse, die Software Version und die MAC Adresse des Gerätes, diese Daten werden benötigt, um den Service des Software Updates zu gewährleisten.

Der Zugang zu Applikationen im Internet oder über HbbTV kann, variierend vom Anbieter, eine Registrierung, das Einrichten eines Nutzerkontos und/oder bei Benutzung bestimmter Services eine Gebühr voraussetzen. Die Registrierung kann von Ihnen das Bereitstellen personenbezogener Daten und die Wahl eines einmaligen und geheimen Passworts erfordern. Bitte überprüfen sie vorher die Datenschutzbestimmungen des entsprechenden Anbieters.

MEDION übernimmt keine Haftung für den Fall, dass das HbbTV oder eine Serviceleistung den Anforderungen des Nutzers nicht entspricht, oder dass die Nutzung des Dienstes ohne Einschränkungen aber insbesondere unterbrechungslos, zur gewünschten Zeit, sicher und fehlerfrei erfolgen kann.

MEDION übernimmt keine Haftung für die über HbbTV oder das offene Internet zugänglichen Informationen, Inhalte und deren Nutzung und deren Zuverlässigkeit. Beim Kauf ihres Smart TV wurden ihnen spezielle Garantien ausgehändigt. Die Gültigkeit dieser Garantien, einschließlich der diesbezüglichen Haftungsausschlüsse, besteht weiterhin.

Bei weitergehenden Fragen zum Thema Datenschutz bei der Nutzung ihres Smart TV wenden Sie sich bitte an die jeweiligen Anbieter der Internetservicefunktionen oder auch direkt an www.medion.com und nehmen über die Rubrik Datenschutz Kontakt zu MEDION auf.

14. Problembhebung

Fehlfunktionen können manchmal banale Ursachen haben, aber manchmal auch von defekten Komponenten ausgehen. Wir möchten Ihnen hiermit einen Leitfaden an die Hand geben, um das Problem zu lösen. Wenn die hier aufgeführten Maßnahmen keinen Erfolg bringen, helfen wir Ihnen gerne weiter. Rufen Sie uns an!

Es erscheint kein Bild und es ist kein Ton zu hören.

- Überprüfen Sie, ob das Netzkabel richtig an der Steckdose angeschlossen ist.
- Überprüfen Sie, ob der Signalempfang auf **TV** eingestellt ist.

Es erscheint kein Bild von AV.

- Überprüfen Sie, ob Kontrast und Helligkeit korrekt eingestellt sind.
- Überprüfen Sie, ob alle externen Geräte korrekt angeschlossen sind.
- Überprüfen Sie, ob die richtige AV-Quelle ausgewählt ist.

Es gibt kein Bild oder keinen Ton. Es sind aber Geräusche zu hören.

- Der Empfang ist möglicherweise schlecht. Kontrollieren Sie, ob die Antenne angeschlossen ist.

Das Bild ist nicht deutlich.

- Der Empfang ist möglicherweise schlecht.
- Kontrollieren Sie, ob die Antenne angeschlossen ist.

Das Bild ist zu hell oder zu dunkel.

- Überprüfen Sie die Einstellungen von Kontrast und Helligkeit.

Das Bild ist nicht scharf.

- Der Empfang ist möglicherweise schlecht.
- Kontrollieren Sie, ob die Antenne angeschlossen ist.
- Überprüfen Sie die Einstellungen der Schärfe und Rauschreduktion im Menü **BILD**.

Es erscheint ein Doppel- oder Dreifachbild.

- Kontrollieren Sie, ob die Antenne richtig ausgerichtet ist.
- Es gibt möglicherweise von Bergen oder Gebäuden reflektierte Wellen.

Das Bild ist gepunktet.

- Es liegen möglicherweise Interferenzen von Autos, Zügen, Leitungen, Neonleuchten, etc. vor.
- Es besteht möglicherweise eine Interferenz zwischen dem Antennen- und Stromkabel. Legen Sie die Kabel weiter auseinander.

Es erscheinen Streifen am Bildschirm oder die Farben verblassen.

- Liegt eine Interferenz von einem anderen Gerät vor?
- Übertragungsantennen von Radiostationen oder Antennen von Funkamateuren und tragbare Telefone können auch Interferenzen verursachen.
- Betreiben Sie das Gerät so weit weg wie möglich von dem Gerät, das die Interferenz möglicherweise verursacht.

Das Bedien-Panel am Gerät funktioniert nicht

- Eventuell ist die Kindersicherung aktiviert.

Die Fernbedienung funktioniert nicht.

- Überprüfen Sie, ob die Batterien in der Fernbedienung geladen und richtig eingelegt sind.
- Vergewissern Sie sich, dass das Sensorfenster nicht starker Lichteinstrahlung ausgesetzt ist.

TV-Gerät schaltet sich aus

- Prüfen Sie, ob unter **TIMER-EINSTELLUNGEN** die automatische TV Abschaltung aktiviert ist.



In manchen Fällen ist das Zurücksetzen auf die Werkseinstellung mit anschließender Neuinstallation sinnvoll.

14.1. Benötigen Sie weitere Unterstützung?

Wenn die Vorschläge in den vorangegangenen Abschnitten Ihr Problem nicht behoben haben, nehmen Sie bitte Kontakt mit uns auf. Sie würden uns sehr helfen, wenn Sie uns folgende Informationen zur Verfügung stellen:

- Welche externen Geräte sind angeschlossen?
- Welche Meldungen erscheinen auf dem Bildschirm?
- Bei welchem Bedienungsschritt ist das Problem aufgetreten?
- Falls Sie einen PC an das Gerät angeschlossen haben:
 - Wie sieht Ihre Rechnerkonfiguration aus?
 - Welche Software haben Sie beim Auftreten des Fehlers verwendet?
- Welche Schritte haben Sie zur Lösung des Problems bereits unternommen?
- Wenn Sie bereits eine Kundennummer erhalten haben, teilen Sie uns diese mit.

14.2. Pixelfehler bei Smart-TV's

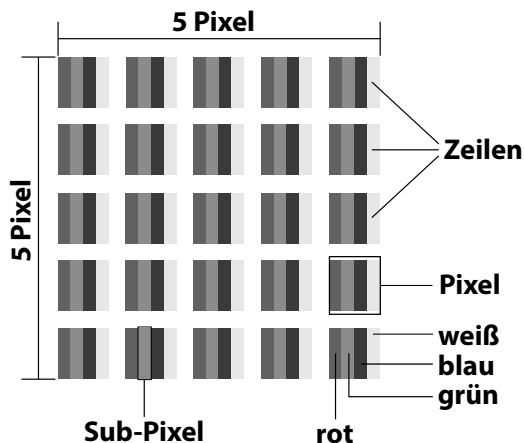

Trotz modernster Fertigung kann es auf Grund der hochkomplexen Technik in seltenen Fällen zu Ausfällen von einzelnen oder mehreren Leuchtpunkten kommen.

Bei Aktiv Matrix TFTs mit einer Auflösung von **3840 x 2160 Pixel**, welche sich aus je vier Sub-Pixel (Rot, Grün, Blau, Weiß) zusammensetzen, kommen insgesamt **ca. 33,2 Mio.** Ansteuerelemente zum Einsatz. Aufgrund dieser sehr hohen Anzahl von Transistoren und des damit verbundenen äußerst komplexen Fertigungsprozesses kann es vereinzelt zu einem Ausfall oder zur fälschlichen Ansteuerung von Pixel bzw. einzelnen Sub-Pixel kommen.

Pixelfehlerklasse	Fehler-typ 1 ständig leuchtender Pixel	Fehler-typ 2 ständig schwarzer Pixel	Fehlertyp3 defekter Subpixel	
			leuchtend	schwarz
0	0	0	0	0
I	1	1	2 1 0	1 3 5
II	2	2	5 5-n* 0	0 2xn* 10
III	5	15	50 50-n* 0	0 2xn* 100
IV	50	150	500 500-n* 0	0 2xn* 1000

n*=1,5

Die erlaubte Anzahl von Fehlern der o. g. Typen in jeder Fehlerklasse bezieht sich auf eine Million Pixel und muss entsprechend der physikalischen Auflösung der Displays umgerechnet werden.

Ihr Gerät entspricht der europäischen Norm ISO 9241-307 Klasse II (Pixelfehlerklasse). Pixelfehler bis zur angegebenen Höchstzahl sind kein Garantiefall.

15. Reinigung



GEFAHR!

Stromschlaggefahr!

Bei geöffnetem Gehäuse und bei Berührung von in dem Gerät befindlichen Teilen besteht Lebensgefahr durch elektrischen Schlag!

- Öffnen Sie nicht das Gehäuse des Geräts. Es enthält keine zu wartenden Teile. Ziehen Sie vor dem Reinigen immer den Netzstecker und alle Verbindungskabel!

Die Lebensdauer des Smart-TV's können Sie durch folgende Maßnahmen verlängern:

- Auf der Hochglanzpolierung befinden sich Schutzfolien, um das Fernsehgerät vor Kratzern zu schützen. Ziehen Sie die Folien ab, nachdem Sie das TV- Gerät korrekt aufgestellt haben.
- Falls die Hochglanzpolierung schmutzig wird, wischen Sie zunächst den Staub ab. Wischen Sie dann sanft mit einem Reinigungstuch nach. Wenn Sie nicht erst den Staub abwischen, oder Sie die Hochglanzpolierung zu stark abwischen, könnte die Hochglanzpolierung zerkratzt werden.
- Verwenden Sie keine Lösungsmittel, ätzende oder gasförmige Reinigungsmittel.
- Reinigen Sie den Bildschirm mit einem weichen, fusselfreien Tuch.
- Achten Sie darauf, dass keine Wassertröpfchen auf dem Smart-TV zurückbleiben. Wasser kann dauerhafte Verfärbungen verursachen.
- Um Schäden am Gerät zu vermeiden, darf keinesfalls Wasser ins Geräteinnere gelangen.
- Setzen Sie den Bildschirm weder grellem Sonnenlicht noch ultravioletter Strahlung aus.
- Bitte bewahren Sie das Verpackungsmaterial gut auf und benutzen Sie ausschließlich dieses, um den Smart-TV zu transportieren.

16. Lagerung bei Nichtbenutzung

Wenn Sie das TV-Gerät für einen längeren Zeitraum nicht benutzen, lagern Sie es an einem trockenen, kühlen Ort und achten Sie darauf, dass das Gerät vor Staub und extremen Temperaturschwankungen geschützt ist. Entfernen Sie zuvor alle Anschlüsse und nehmen Sie die Batterien aus der Fernbedienung.

17. Entsorgung



Verpackung

Ihr Gerät befindet sich zum Schutz vor Transportschäden in einer Verpackung. Verpackungen sind aus Materialien hergestellt, die umweltschonend entsorgt und einem fachgerechten Recycling zugeführt werden können.



Gerät

Das nebenstehende Symbol einer durchgestrichenen Mülltonne bedeutet, dass das Gerät der Richtlinie 2012/19/EU unterliegt. Altgeräte dürfen nicht im normalen Hausmüll entsorgt werden. Entsprechend Richtlinie 2012/19/EU ist das Gerät am Ende seiner Lebensdauer einer geordneten Entsorgung zuzuführen. Dabei werden im Gerät enthaltene Wertstoffe der Wiederverwertung zugeführt und die Belastung der Umwelt vermieden. Geben Sie das Altgerät an einer Sammelstelle für Elektroschrott oder einem Wertstoffhof ab. Nehmen Sie vorher die Batterien aus dem Gerät, und geben Sie diese getrennt an einer Sammelstelle für Altbatterien ab. Wenden Sie sich für nähere Auskünfte an Ihr örtliches Entsorgungsunternehmen oder Ihre kommunale Verwaltung.



Batterien

Die fachgerechte Entsorgung von Altbatterien schont die Umwelt und Ihre persönliche Gesundheit. Verbrauchte Batterien gehören nicht in den Hausmüll. Batterien müssen sachgerecht entsorgt werden. Zu diesem Zweck stehen im batterievertreibenden Handel sowie bei kommunalen Sammelstellen entsprechende Behälter zur Entsorgung bereit. Weitere Auskünfte erteilen Ihr örtlicher Entsorgungsbetrieb oder Ihre kommunale Verwaltung. Im Zusammenhang mit dem Vertrieb von Batterien oder mit der Lieferung von Geräten, die Batterien enthalten, sind wir verpflichtet, Sie auf folgendes hinzuweisen:

Sie sind zur Rückgabe gebrauchter Batterien als Endnutzer gesetzlich verpflichtet. Sie können Altbatterien, die wir als Neubatterien im Sortiment führen oder geführt haben, unentgeltlich an unserem Versandlager (Versandadresse) zurückgeben.

18. Technische Daten

Smart-TV X14308 (MD 31640)	medion
Gerätebezeichnung	X14308 (MD 31640)
Nennspannung	220 - 240 V ~ 50 Hz
Nennspannung/-strom Satellitenanschluss	13 V/18 V $\overline{=}$, 400 mA max.
Bildschirmgröße	108 cm (43") LCD; 16:9-Display
Leistungsaufnahme	max. 90 Watt
Leistungsaufnahme Standby	< 0,50 W
Leistungsaufnahme im vernetzten Bereitschaftsbetrieb (WAKE-ON Modus)	≤ 2,00 W
Ausgangsleistung Lautsprecher	2 x 8 Watt RMS
Physikalische Auflösung	3840 x 2160
TV-System	PAL, SECAM, NTSC
Programmplätze	199 (ATV), 10.000 (DTV)

Smart-TV X15015 (MD 31641)	medion
Gerätebezeichnung	X15015 (MD 31641)
Nennspannung	220 - 240 V ~ 50 Hz
Nennspannung/-strom Satellitenanschluss	13 V/18 V $\overline{=}$, 400 mA max.
Bildschirmgröße	125,7 cm (50") LCD; 16:9-Display
Leistungsaufnahme	max. 100 Watt
Leistungsaufnahme Standby	< 0,50 W
Leistungsaufnahme im vernetzten Bereitschaftsbetrieb (WAKE-ON Modus)	≤ 2,00 W
Ausgangsleistung Lautsprecher	2 x 8 Watt RMS
Physikalische Auflösung	3840 x 2160
TV-System	PAL, SECAM, NTSC
Programmplätze	199 (ATV), 10.000 (DTV)

Smart-TV X15517 (MD 31642)	medion
Gerätebezeichnung	X15517 (MD 31642)
Nennspannung	220 - 240 V ~ 50 Hz
Nennspannung/-strom Satellitenanschluss	13 V/18 V $\overline{=}$, 400 mA max.
Bildschirmgröße	138,8 cm (55") LCD; 16:9-Display
Leistungsaufnahme	max. 110 Watt
Leistungsaufnahme Standby	< 0,50 W
Leistungsaufnahme im vernetzten Bereitschaftsbetrieb (WAKE-ON Modus)	≤ 2,00 W
Ausgangsleistung Lautsprecher	2 x 8 Watt RMS
Physikalische Auflösung	3840 x 2160
TV-System	PAL, SECAM, NTSC
Programmplätze	199 (ATV), 10.000 (DTV)

Smart-TV X16514 (MD 31643)		medion	
Gerätebezeichnung	X16514 (MD 31643)		
Nennspannung	220 - 240 V ~ 50 Hz		
Nennspannung/-strom Satellitenanschluss	13 V/18 V===, 400 mA max.		
Bildschirmgröße	163,9 cm (65") LCD; 16:9-Display		
Leistungsaufnahme	max. 160 Watt		
Leistungsaufnahme Standby	< 0,50 W		
Leistungsaufnahme im vernetzten Bereitschaftsbetrieb (WAKE-ON Modus)	≤ 2,00 W		
Ausgangsleistung Lautsprecher	2 x 8 Watt RMS		
Physikalische Auflösung	3840 x 2160		
TV-System	PAL, SECAM, NTSC		
Programmplätze	199 (ATV), 10.000 (DTV)		

Smart-TV X17502 (MD 31644)		medion	
Gerätebezeichnung	X17502 (MD 31644)		
Nennspannung	220 - 240 V ~ 50 Hz		
Nennspannung/-strom Satellitenanschluss	13 V/18 V===, 400 mA max.		
Bildschirmgröße	189,3 cm (75") LCD; 16:9-Display		
Leistungsaufnahme	max. 240 Watt		
Leistungsaufnahme Standby	< 0,50 W		
Leistungsaufnahme im vernetzten Bereitschaftsbetrieb (WAKE-ON Modus)	≤ 2,00 W		
Ausgangsleistung Lautsprecher	2 x 8 Watt RMS		
Physikalische Auflösung	3840 x 2160		
TV-System	PAL, SECAM, NTSC		
Programmplätze	199 (ATV), 10.000 (DTV)		

Kanäle	
	VHF (Band I/III)
	UHF (BAND U)
	HYPERBAND
	KABEL-TV (S1-S20) / (S21-S41)
	HD DVB-T
	DVB-T2 HD (H.265)
	HD DVB-C
	DVB-S2

Anschlüsse	
	Antennenanschluss (analog TV, DVB-T/DVB-T2 oder DVB-C)
	Satellitenanschluss (DVB-S/S2)
	2 x USB Anschluss
	1 x LAN RJ-45 10/100M
	Common Interface (CI+) Slot
Video	
	3 x HDMI® 2.0 mit HDCP 2.2-Entschlüsselung
	AV In (Cinch)
Audio	
	Stereo Audio In für AV (Cinch)
	Kopfhörerausgang (3,5 mm Klinke)
	Digital Audio Out (SPDIF, optisch)

Laufwerke / Speichermedien	
Laufwerke	USB, Common Interface (CI+) Slot
Unterstützte Formate über USB ³	Foto: BMP, GIF, JPG, JPEG, PNG
	Musik: AAC, FLAC, MP3, OGG, WAV, WMA
	Film: 3GP, AVI, MKV, MOV, MPEG1/2/4, TS, VOB, H.264, H.265
	FAT32 / NTFS Formatierung des USB Stick erforderlich
Kapazitätsgrößen	USB max. 2 TB

Fernbedienung	
Übertragungsart	Infrarot
LED-Klasse	1
Batterientyp	2 x 1,5V AAA R03/LR03

Umgebungstemperaturen	
Zulässige Umgebungstemperatur	+5 °C - +35 °C
Zulässige relative Luftfeuchtigkeit	20 % - 85 %

² Aufgrund der Vielzahl unterschiedlicher Codecs, kann die Wiedergabe aller Formate nicht gewährleistet werden.

Abmessungen / Gewichte X14308 (MD 31640)	
Abmessungen ohne FüÙe (B x H x T)	ca. 972 x 570 x 94 mm
Abmessungen mit FüÙen (B x H x T)	ca. 972 x 602 x 203 mm
Gewicht ohne FüÙe	ca. 6,6 kg
Gewicht mit FüÙen	ca. 6,7 kg
Wandmontage	Vesa Standard, Lochabstand 200 x 200 mm ⁴

Abmessungen / Gewichte X15015 (MD 31641)	
Abmessungen ohne FüÙe (B x H x T)	ca. 1116 x 646 x 78 mm
Abmessungen mit FüÙen (B x H x T)	ca. 1116 x 695 x 265 mm
Gewicht ohne FüÙe	ca. 8,6 kg
Gewicht mit FüÙen	ca. 8,7 kg
Wandmontage	Vesa Standard, Lochabstand 200 x 200 mm ⁴

Abmessungen / Gewichte X15517 (MD 31642)	
Abmessungen ohne FüÙe (B x H x T)	ca. 1229 x 715 x 87 mm
Abmessungen mit FüÙen (B x H x T)	ca. 1229 x 765 x 260 mm
Gewicht ohne FüÙe	ca. 11,2 kg
Gewicht mit FüÙen	ca. 11,3 kg
Wandmontage	Vesa Standard, Lochabstand 200 x 200 mm ⁴

Abmessungen / Gewichte X16514 (MD 31643)	
Abmessungen ohne FüÙe (B x H x T)	ca. 1446 x 883 x 83 mm
Abmessungen mit FüÙen (B x H x T)	ca. 1446 x 897 x 275 mm
Gewicht ohne FüÙe	ca. 16,5 kg
Gewicht mit FüÙen	ca. 16,6 kg
Wandmontage	Vesa Standard, Lochabstand 200 x 200 mm ⁴

Abmessungen / Gewichte X17502 (MD 31644)	
Abmessungen ohne FüÙe (B x H x T)	ca. 1666 x 964 x 86 mm
Abmessungen mit FüÙen (B x H x T)	ca. 1666 x 1024 x 295 mm
Gewicht ohne FüÙe	ca. 21,7 kg
Gewicht mit FüÙen	ca. 22,0 kg
Wandmontage	Vesa Standard, Lochabstand 400 x 200 mm ⁴







³ Wandhalterung nicht im Lieferumfang enthalten. Achten Sie bei der Montage darauf, dass Schrauben der Größe M6 verwendet werden. Die maximale Länge der Schrauben ergibt sich aus der Dicke der Wandhalterung zuzüglich 10 mm.

19. Produktdatenblatt



Scannen Sie passend zum Modell den auf dem Energielabel oder alternativ in der Bedienungsanleitung abgebildeten QR Code, um das Produktdatenblatt als Download zu erhalten.

 MD 31640	 MD 31641
 MD 31642	 MD 31643
 MD 31644	

HDMI™ Das HDMI Logo sowie High-Definition Multimedia Interface sind eingetragene Warenzeichen der HDMI Licensing LLC.

HEVC Advance™
Covered by patents at patentlist.accessadvance.com

Die Bluetooth® Wortmarke und die Logos sind eingetragene Marken von Bluetooth SIG, Inc. und werden von MEDION unter Lizenz verwendet

Die USB™ Wortmarke und die Logos sind eingetragene Marken der USB Implementers Forum, Inc. und werden von MEDION unter Lizenz verwendet.

Andere Warenzeichen sind Eigentum ihrer jeweiligen Besitzer.

20. Serviceinformationen

Sollte Ihr Gerät einmal nicht wie gewünscht und erwartet funktionieren, wenden Sie sich zunächst an unseren Kundenservice. Es stehen Ihnen verschiedene Wege zur Verfügung, um mit uns in Kontakt zu treten:

- In unserer Service-Community treffen Sie auf andere Benutzer sowie unsere Mitarbeiter und können dort Ihre Erfahrungen austauschen und Ihr Wissen weitergeben.
Sie finden unsere Service-Community unter community.medion.com.
- Gerne können Sie auch unser Kontaktformular unter www.medion.com/contact nutzen.
- Selbstverständlich steht Ihnen unser Serviceteam auch über unsere Hotline oder postalisch zur Verfügung.

Deutschland	
Öffnungszeiten	Multimedia-Produkte (PC, Notebook, etc.)
Mo. - Fr.: 07:00 - 20:00 Sa.: 10:00 - 18:00	☎ 0201 22099-111
	Haushalt & Heimelektronik
	☎ 0201 22099-222
	Mobiltelefon; Tablet & LCD-phone
	☎ 0201 22099-333
Serviceadresse	
MEDION AG 45092 Essen Deutschland	
Österreich	
Öffnungszeiten	Rufnummer
Mo. - Fr.: 08:00 - 20:00 Sa.: 10:00 - 18:00	☎ 01 9287661
Serviceadresse	
MEDION Service Center Franz-Fritsch-Str. 11 4600 Wels Österreich	

Schweiz	
Öffnungszeiten	Rufnummer
Mo. - Fr.: 09:00 - 19:00	☎ 0848 - 33 33 32
Serviceadresse	
MEDION/LENOVO Service Center Ifangstrasse 6 8952 Schlieren Schweiz	

Belgien & Luxemburg	
Öffnungszeiten	Rufnummer (Belgien)
Mo. - Fr.: 09:00 - 19:00	☎ 02 - 200 61 98
	Rufnummer (Luxemburg)
	☎ 34-20 808 664
Serviceadresse	
MEDION B.V. John F.Kennedylaan 16a 5981 XC Panningen Die Niederlande	

Diese und viele weitere Bedienungsanleitungen stehen Ihnen über das Serviceportal www.medionservice.com zum Download zur Verfügung.



Aus Gründen der Nachhaltigkeit verzichten wir auf gedruckte Garantiebedingungen, Sie finden unsere Garantiebedingungen ebenfalls in unserem Serviceportal.

Sie können auch den nebenstehenden QR-Code scannen und die Bedienungsanleitung über das Serviceportal auf Ihr mobiles Endgerät laden.

21. Impressum

Copyright © 2024

Stand: 12.03.2024

Alle Rechte vorbehalten.

Diese Bedienungsanleitung ist urheberrechtlich geschützt.

Vervielfältigung in mechanischer, elektronischer und jeder anderen Form ohne die schriftliche Genehmigung des Herstellers ist verboten.

Das Copyright liegt bei der Firma:

MEDION AG
Am Zehnthof 77
45307 Essen
Deutschland

Bitte beachten Sie, dass die oben stehende Anschrift keine Retourenanschrift ist. Kontaktieren Sie zuerst immer unseren Kundenservice

22. Index

A	
Anschließen.....	7
Antenne.....	12, 31, 32
Stromversorgung.....	12
Antenne	11
Aufstellungsort.....	5
B	
Batterien	7, 11, 36
Betriebssicherheit	4
C	
Common Interface.....	12
D	
Datenschutz	33
E	
Entsorgung	36
EU - Konformitätsinformation.....	8
F	
Fehler.....	34
Fernbedienung	10
Foto	37
G	
Geräteübersicht	9
I	
Inbetriebnahme.....	11
K	
Kanäle.....	25
Kanalliste	16
L	
Lieferumfang.....	3
M	
Montage	11
Multimedia-Anschlüsse	
AV.....	20
HDMI.....	20
HDMI ARC	20
HDMI CEC.....	20
LAN.....	20
SPDIF	20
USB.....	20
Musik.....	37
O	
OSD-Menü	
Medienportal.....	24
P	
Pixelfehler.....	35
Problembehebung	34
Programmauswahl.....	21
Programmliste	21
Q	
Quelle wählen.....	21
R	
Reparatur.....	6
S	
Sicherheitshinweise.....	4
Anschließen	7
Betriebssicherheit.....	4
Stromversorgung.....	7
Störung	34
Stromversorgung	7, 36, 37
Stromversorgung anschließen.....	12
T	
Technische Daten	36
Toneinstellungen.....	21
U	
Umgebungstemperatur.....	6, 37
USB	21
V	
Videos	37
Videotext	17

medion

medion

Notice d'utilisation



Ultra HD Smart TV

MEDIONLIFE

X14308 (MD 31640) / X15015 (MD 31641) / X15517 (MD 31642) / X16514 (MD 31643) / X17502 (MD 31644)

Sommaire

1.	Informations concernant la présente notice d'utilisation	3
1.1.	Explication des symboles	3
1.2.	Utilisation conforme	3
2.	Contenu de l'emballage	4
3.	Consignes de sécurité.....	4
3.1.	Sécurité de fonctionnement	4
3.2.	Lieu d'installation	5
3.3.	Réparation	6
3.4.	Température ambiante	6
3.5.	Sécurité lors du branchement	6
3.6.	Manipulation sûre des piles	7
4.	Déclaration de conformité UE.....	8
4.1.	Informations sur Wi-Fi.....	8
5.	Vue d'ensemble de l'appareil.....	9
5.1.	Face avant	9
5.2.	Dos et côté droit	9
5.3.	Télécommande	10
6.	Mise en service.....	11
6.1.	Déballage.....	11
6.2.	Montage	11
6.3.	Insertion de la pile dans la télécommande	11
6.4.	Raccordement d'une antenne.....	11
6.5.	Common Interface.....	12
6.6.	Raccorder l'alimentation électrique	12
6.7.	Allumer et éteindre le téléviseur Smart TV	12
6.8.	Première mise en marche de l'appareil ..	12
6.9.	Configuration de la réception TV	13
6.10.	Affichage d'informations	15
7.	Menu TV.....	16
7.1.	Liste des chaînes.....	16
7.2.	Aperçu des programmes.....	16
7.3.	Télétexte	17
7.4.	Langue audio	17
7.5.	Sous-titres	17
7.6.	Liste d'enregistrements.....	17
7.7.	Enregistr. USB.....	17
7.8.	Pause/Direct.....	17
7.9.	HbbTV.....	18
7.10.	E-Manual.....	18
7.11.	Désactiver Écran	18
7.12.	Réglages	18
8.	Menu HDMI et AV.....	18
8.1.	HDMI	18
8.2.	AV	18
9.	Enregistrement PVR	18
9.1.	Utilisation de raccords multimédias	19
10.	Fonctionnement.....	20
10.1.	Sélection du programme	20
10.2.	Réglages du son	20
10.3.	Sélection de la source.....	20
11.	Lecteur multimédia	21
11.1.	Menu principal du lecteur multimédia ..	21
11.2.	Partage d'écran	23
12.	Menu d'accueil	23
12.1.	Configurer l'assistant vocal	24
12.2.	Menu des réglages	24
13.	Protection des données – téléviseur Smart TV MEDION.....	33
14.	Dépannage.....	33
14.1.	Vous avez besoin d'une aide supplémentaire ?	34
14.2.	Défaut de pixels sur les téléviseurs Smart TV	34
15.	Nettoyage.....	35
16.	Stockage en cas de non-utilisation	35
17.	Recyclage	35
18.	Caractéristiques techniques	36
19.	Fiche du produit.....	38
20.	Informations relatives au service après-vente	38
21.	Mentions légales.....	39
22.	Index	40

1. Informations concernant la présente notice d'utilisation



Merci d'avoir choisi notre produit. Nous vous souhaitons une bonne utilisation.
Lisez attentivement les consignes de sécurité avant de mettre l'appareil en service. Tenez compte des avertissements figurant sur l'appareil et dans la notice d'utilisation.

Conservez toujours la notice d'utilisation à portée de main. Cette notice d'utilisation fait partie intégrante du produit. Si vous vendez ou donnez l'appareil, il est impératif de la remettre également au nouveau propriétaire.

1.1. Explication des symboles

Si une section de texte porte l'un des symboles d'avertissement suivants, le danger qu'il décrit doit être évité afin de prévenir les éventuelles conséquences indiquées.

	DANGER ! Avertissement d'un risque vital immédiat !
	AVERTISSEMENT ! Avertissement d'un risque vital possible et/ou de blessures graves irréversibles !
	PRUDENCE ! Avertissement d'un risque possible de blessures moyennes à légères !
	REMARQUE ! Respecter les consignes pour éviter tout dommage matériel !
	Informations supplémentaires pour l'utilisation de l'appareil !
	REMARQUE ! Respecter les consignes du mode d'emploi !
	Étant donné la plage de fréquences de 5 GHz de la solution Wi-Fi utilisée, l'utilisation dans les pays de l'UE n'est autorisée qu'à l'intérieur des bâtiments.
	AVERTISSEMENT ! Avertissement d'un risque d'électrocution !
	AVERTISSEMENT ! Avertissement d'un risque en cas d'écoute à un volume trop élevé !

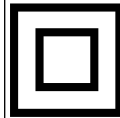

Classe de protection II

Les appareils électriques de la classe de protection II sont des appareils électriques comportant une isolation double et/ou renforcée continue et n'ayant pas de possibilités de raccordement pour un conducteur de protection. Le boîtier d'un appareil électrique entouré d'un matériau isolant de la classe de protection II peut constituer partiellement ou complètement l'isolation supplémentaire ou renforcée.

1.2. Utilisation conforme

Cet appareil est un appareil d'électronique de l'information et convient aussi pour des applications multimédia. Le présent appareil sert à la réception et à la diffusion de programmes télévisés. Les différents branchements possibles permettent une extension supplémentaire des sources de réception et de diffusion (récepteur, lecteur de DVD, graveur de DVD, magnétoscope, ordinateur, etc.). Votre appareil vous offre de multiples possibilités d'utilisation.

L'appareil est destiné exclusivement à un usage privé et non à une utilisation industrielle/commerciale.

- Veuillez noter qu'en cas d'utilisation non conforme, la garantie est annulée.
- Ne transformez pas l'appareil sans notre accord et n'utilisez pas de périphériques autres que ceux que nous avons nous-mêmes autorisés ou livrés.
- Utilisez uniquement des pièces de rechange et accessoires que nous avons livrés ou autorisés.
- Tenez compte de toutes les informations contenues dans le présent mode d'emploi, en particulier des consignes de sécurité. Toute autre utilisation est considérée comme non conforme et peut entraîner des dommages corporels ou matériels.
- N'utilisez pas l'appareil dans des conditions ambiantes extrêmes.
- Cet appareil est destiné uniquement à un usage à l'intérieur de pièces sèches.
- Cet appareil ne convient pas comme écran de données pour des postes de travail de bureau.



Veuillez noter que l'appareil ne convient pas à une utilisation mobile et qu'il doit être utilisé uniquement de manière fixe à un emplacement prévu à cet effet. En cas d'utilisation mobile, le bon fonctionnement de l'appareil ne peut être garanti en raison d'éventuels problèmes de réception ou autres.

2. Contenu de l'emballage

Veillez vérifier si la livraison est complète et nous informer dans un délai de deux semaines à compter de la date d'achat si ce n'est pas le cas.

Avec le produit que vous venez d'acheter, vous recevez :

- Ultra HD-Smart-TV
- Télécommande (RC1844) avec 2 piles 1,5 V de type AAA
- Cordon d'alimentation
- Pieds avec vis
- Documentation



DANGER !

Risque de suffocation !

Les films d'emballage peuvent être avalés ou utilisés dans un autre but que celui prévu et présentent donc un risque de suffocation !

- Conservez les emballages tels que les films ou sachets en plastique hors de la portée des enfants.

3. Consignes de sécurité

3.1. Sécurité de fonctionnement

- Avant d'utiliser l'appareil pour la première fois, vérifiez qu'il ne présente aucun dommage. Si l'appareil est défectueux ou endommagé, il ne doit pas être mis en service.
- Le présent appareil peut être utilisé par des enfants à partir de 8 ans et par des personnes à capacités physiques, sensorielles ou mentales restreintes ou manquant d'expériences et de connaissances s'ils sont surveillés ou s'ils ont reçu des instructions pour pouvoir utiliser l'appareil en toute sécurité et ont compris les dangers en résultant.
- Ne pas laisser les enfants jouer avec l'appareil. Le nettoyage et la maintenance de l'appareil par l'utilisateur ne doivent pas être exécutés sans surveillance par des enfants.



DANGER !

Risque de suffocation !

Les matériaux d'emballage ne sont pas des jouets ! Les films d'emballage peuvent être avalés ou utilisés dans un autre but que celui prévu et présentent donc un risque de suffocation !

- Conservez les emballages tels que les films ou sachets en plastique hors de la portée des enfants.



DANGER !

Risque d'électrocution !

Risque d'électrocution, de court-circuit et d'incendie !

- N'ouvrez jamais le boîtier du téléviseur Smart et n'introduisez aucun objet à l'intérieur du téléviseur par les fentes et ouvertures.



AVERTISSEMENT !

Surchauffe ! Risque d'incendie !

Toute surchauffe peut causer des dommages au téléviseur Smart et un risque d'incendie !

- Les fentes et ouvertures du téléviseur servent à sa ventilation. Ne recouvrez pas ces ouvertures, p. ex. avec des journaux, nappes, rideaux, etc.
- N'exercez aucune pression sur l'écran : Le verre de l'écran risquerait de se briser.
- La télécommande contient une diode infrarouge de classe 1. N'observez pas la LED avec des appareils optiques.



PRUDENCE !

Risque de blessure !

Un écran brisé représente un danger de blessure !

- Ne touchez pas l'écran avec les doigts ou avec des objets contondants pour éviter de l'endommager.
- Portez des gants de protection pour ramasser les débris.
- Lavez-vous ensuite les mains au savon, car il se peut que des produits chimiques s'échappent.
- Envoyez les débris au service après-vente afin qu'ils soient recyclés correctement.
 - Coupez immédiatement l'appareil du réseau électrique en cas d'urgence et réutilisez-le uniquement une fois qu'il a été vérifié par une personne qualifiée ou le SAV. On est notamment en présence d'une situation d'urgence lorsque p. ex. de la fumée s'échappe de l'appareil, que l'appareil émet des bruits inhabituels, que de l'eau s'est infiltrée dans l'appareil et que le cordon d'alimentation ou le boîtier est endommagé.

Adressez-vous au service après-vente si :

- le cordon d'alimentation a fondu ou est endommagé,
- du liquide s'est infiltré dans l'appareil,
- l'appareil ne fonctionne pas correctement,
- l'appareil est tombé ou le boîtier, endommagé,
- de la fumée s'échappe de l'appareil.

3.2. Lieu d'installation

- La fixation murale du téléviseur ne doit pas dépasser une hauteur de 2 m. L'appareil doit être monté sur des surfaces solides telles que du ciment ou du béton.
- Durant les premières heures d'utilisation, les appareils neufs peuvent dégager une odeur typique inévitable, mais totalement inoffensive s'estompant progressivement au fil du temps. Pour combattre cette formation d'odeur, nous vous conseillons d'aérer régulièrement la pièce. Lors du développement de ce produit, nous avons tout mis en œuvre pour que les taux restent largement inférieurs aux taux limites en vigueur.
- Conservez votre téléviseur Smart et tous les appareils raccordés à l'abri de l'humidité et protégez-les de la poussière, de la chaleur et de tout rayonnement solaire direct. Le non-respect de ces consignes peut entraîner des dysfonctionnements ou un endommagement du téléviseur Smart.
- N'utilisez jamais l'appareil en plein air, des facteurs externes (pluie, neige, etc.) pourraient l'endommager.
- L'appareil ne doit pas être exposé à des gouttes d'eau ou éclaboussures. Ne posez pas de récipients remplis de liquide (vase ou similaire) sur ou à proximité de l'appareil. Le récipient pourrait se renverser et le liquide porter atteinte à la sécurité électrique.



REMARQUE !

Risque de dommages !

Les bougies allumées et autres sources de feu nu présentent un risque de dommages.

- Tenez donc à tout moment les bougies et autres sources de feu nu éloignées de l'appareil afin d'éviter tout risque d'incendie.
- Si vous installez l'appareil dans un élément mural, veillez à laisser des écarts assez grands : prévoyez une distance minimum de 10 cm tout autour de l'appareil afin de garantir une aération suffisante.
- Évitez les effets d'éblouissement, les reflets et les contrastes clair/foncé trop forts afin de ménager vos yeux.

- La distance optimale par rapport au téléviseur est de 3 fois la diagonale d'écran.



DANGER !

Risque de blessure ! Danger de mort !

Installez votre téléviseur uniquement sur des supports stables. Toute chute du téléviseur peut entraîner des blessures graves et la mort. De nombreuses blessures, spécialement chez les enfants, peuvent être évitées en prenant les mesures de précaution suivantes.

- Faites fonctionner tous les composants sur un support stable, plan et exempt de vibrations afin d'éviter toute chute du téléviseur.
- Utilisez uniquement les pieds et vis livrés avec le téléviseur.
- N'installez le téléviseur que sur un meuble garantissant qu'il soit utilisé en toute sécurité.
- Veillez à ce que le téléviseur ne dépasse pas sur les bords du meuble.
- N'installez pas le téléviseur sur un meuble suspendu ou très haut tel qu'élément haut ou étagère sans que les deux – meuble et téléviseur – soient fixés de manière stable et sécurisée.
- Ne posez pas sous le téléviseur de couverture ou similaire afin de garantir une stabilité parfaite.
- Expliquez aux enfants qu'il est dangereux de grimper sur un meuble pour accéder au téléviseur ou à ses éléments de commande.

Respectez également les consignes de sécurité mentionnées ci-dessus pour stocker votre téléviseur ou le changer de place.

3.3. Réparation

- Faites réparer votre téléviseur Smart uniquement par un personnel qualifié.
- Si une réparation est nécessaire, adressez-vous uniquement à l'un de nos partenaires agréés pour le SAV.
- Veillez à ce que seules les pièces de rechange spécifiées par le fabricant soient utilisées. L'utilisation de pièces de rechange inadaptées peut endommager l'appareil ou entraîner un risque d'incendie.

3.4. Température ambiante

- L'appareil peut être utilisé à une température ambiante de +5 à +35° C et avec une humidité relative de l'air de 20 à 85 % (sans condensation).
- S'il est hors tension, le téléviseur Smart peut être stocké à une température de -20 à +60° C.
- Prévoyez au moins un mètre de distance entre l'appareil et les sources de brouillage haute fréquence et magnétiques éventuelles (autre téléviseur, haut-parleurs, téléphone portable, etc.) afin d'éviter tout dysfonctionnement.
- Pendant un orage ou si vous n'utilisez pas votre téléviseur pendant une période prolongée, débranchez la fiche de la prise de courant et le câble d'antenne de la prise d'antenne.



REMARQUE !

Risque de dommages !

En cas de fortes variations de température ou d'humidité, il est possible que, par condensation, de l'humidité se forme à l'intérieur du téléviseur Smart, pouvant provoquer un court-circuit.

- Après tout transport du téléviseur Smart, attendez que celui-ci soit à température ambiante avant de l'allumer.

3.5. Sécurité lors du branchement

3.5.1. Alimentation électrique

- Certaines pièces de l'appareil restent sous tension même si celui-ci est éteint. Pour interrompre l'alimentation de votre téléviseur Smart et le mettre totalement hors tension, coupez-le complètement du réseau électrique. Débranchez pour cela la fiche d'alimentation de la prise de courant.



DANGER !

Risque d'électrocution !

Danger de mort par électrocution lorsque le boîtier est ouvert !

- N'ouvrez pas le boîtier de l'appareil. Celui-ci ne contient aucune pièce à entretenir.

- Branchez le téléviseur Smart uniquement sur une prise de terre de 220 - 240 V ~ 50 Hz. Si vous avez des doutes en ce qui concerne l'alimentation électrique sur le lieu d'installation, demandez conseil à votre fournisseur d'électricité.
- La prise de courant doit toujours être facilement accessible afin de pouvoir débrancher rapidement la fiche d'alimentation de la prise en cas d'urgence.
- Pour couper l'alimentation en courant de votre téléviseur, débranchez la fiche d'alimentation de la prise de courant.
- Pour une sécurité supplémentaire, nous conseillons l'utilisation d'une protection contre les surtensions pour éviter que le téléviseur Smart ne soit endommagé par des pics de tension ou la foudre à travers le réseau électrique.
- Disposez les câbles de manière à ce que personne ne puisse marcher ou trébucher dessus.
- Ne posez pas d'objets sur les câbles, ils pourraient être endommagés.
- Ne touchez pas la fiche si vous avez les mains mouillées.
- Saisissez toujours la fiche au niveau du boîtier et ne tirez jamais sur le cordon pour débrancher la fiche de la prise de courant.
- Veuillez noter que le téléviseur consomme toujours du courant également en mode Veille.



Si, suite à une décharge électrostatique, l'appareil s'arrête en mode USB (lecteur multimédia), en mode HbbTV optionnel ou en mode LAN/Wi-Fi optionnel (lecteur multimédia/portail) et redémarre, il ne peut restaurer automatiquement le dernier état de service. Veuillez redémarrer les médias ou applications correspondants.

Les paramètres utilisateur réglés en dernier n'étant sauvegardés que 5 minutes après un changement de chaîne, ils peuvent éventuellement ne pas être restaurés après une décharge statique provoquant un arrêt du téléviseur.



Tous les appareils multimédia qui sont raccordés aux prises correspondantes du téléviseur doivent respecter les exigences de la directive « Basse tension ».

3.6. Manipulation sûre des piles



AVERTISSEMENT !

Risque d'explosion !

Les piles peuvent contenir des substances inflammables et fuir, chauffer fortement, prendre feu, voire même exploser.

- Ne manipulez pas les piles de manière incorrecte afin d'éviter tout dommage de l'appareil et tout risque pour votre santé.

Respectez impérativement les consignes suivantes :

- Conservez les piles hors de la portée des enfants.
En cas d'ingestion d'une pile, contactez immédiatement un médecin.
- Ne rechargez jamais des piles (sauf si cela est indiqué expressément).
- Ne déchargez jamais des piles par une puissance trop élevée.
- Ne court-circuitez jamais des piles.
- N'exposez jamais des piles à une chaleur excessive, p. ex. rayonnement solaire, feu ou similaire !
- Ne démontez pas des piles et n'essayez pas de les déformer.
Vous risqueriez de vous blesser aux mains/doigts ou le liquide qui se trouve à l'intérieur des piles pourrait entrer en contact avec vos yeux ou votre peau. Si cela devait se produire, rincez les parties affectées abondamment à l'eau claire et consultez immédiatement un médecin.
- Évitez tout choc brutal et toute secousse.
- N'inversez jamais la polarité.
- Veillez à respecter le pôle plus (+) et le pôle moins (-) afin d'éviter tout court-circuit.
- Ne mélangez jamais des piles neuves avec des piles usées ni de piles de type différent.
Cela pourrait entraîner des dysfonctionnements de l'appareil. De plus, la pile la plus faible se déchargerait trop fortement.

- Retirez immédiatement des piles usées d'un appareil.
- Retirez les piles d'un appareil si vous n'avez pas l'intention de l'utiliser pendant une période prolongée.
- Remplacez simultanément toutes les piles usées d'un appareil par des piles neuves du même type.
- Pour entreposer ou recycler des piles, isolez les contacts avec du ruban adhésif.
- Si nécessaire, nettoyez les contacts des piles et de l'appareil avant d'insérer les piles.
- Si des piles ont coulé, portez des gants de protection et nettoyez soigneusement les contacts.

4. Déclaration de conformité UE

Par la présente, la société MEDION AG déclare que cet appareil est conforme aux exigences essentielles et autres dispositions pertinentes :

- Directive RE 2014/53/UE
- Directive sur l'écoconception 2009/125/CE
- Directive RoHS 2011/65/UE

La déclaration de conformité UE intégrale peut être téléchargée à l'adresse www.medion.com/conformity.



En raison de la plage de fréquence de 5 GHz de la solution WiFi intégrée, dans tous les pays de l'UE, l'utilisation est autorisée uniquement à l'intérieur de bâtiments.

				
AT	BE	BG	CZ	DK
EE	FR	DE	IS	IE
IT	EL	ES	CY	LV
LI	LT	LU	HU	MT
NL	NO	PL	PT	RO
SI	SK	TR	FI	SE
CH	UK(NI)	HR		

AT = Autriche, BE = Belgique, BG = Bulgarie, CZ = Tchéquie, DK = Danemark, EE = Estonie, FR = France, DE = Allemagne, IS = Islande, IE = Irlande, IT = Italie, EL = Grèce, ES = Espagne, CY = Chypre, LV = Lettonie, LI = Liechtenstein, LT = Lituanie, LU = Luxembourg, HU = Hongrie, MT = Malte, NL = Pays-Bas, NO = Norvège, PL = Pologne, PT = Portugal, RO = Roumanie, SI = Slovénie, SK = Slovaquie, TR = Turquie, FI = Finlande, SE = Suède, CH = Suisse, UK(NI) = Irlande du Nord, HR = Croatie

4.1. Informations sur Wi-Fi

Wi-Fi		
Plage de fréquence	2,4 GHz/ 5 GHz	
Norme Wi-Fi	802.11 a/b/g/n	
Chiffrement	WEP/WPA/WPA2	
Plage de fréquence/ MHz	Canal	Puissance d'émission max./mW
2400 – 2483,5	1 - 13	100
5150 – 5250	36 – 48	200
5250 – 5350	52 – 64	100
5470 – 5725	100 – 140	100
Bluetooth		
Puissance d'émission max.	100 mW à 2,4 GHz	

5. Vue d'ensemble de l'appareil

5.1. Face avant

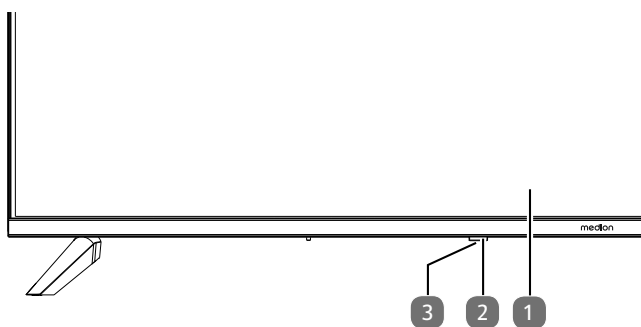

1. Écran LCD
2. Voyant de fonctionnement : s'allume en rouge lorsque l'appareil se trouve en mode veille. S'allume en bleu lorsque l'appareil est allumé. Capteur infrarouge : champ de réception du signal infrarouge de la télécommande.
3. : Allumer/éteindre l'appareil (MD31643 / MD31644)

5.2. Dos et côté droit

MD 31640 / MD 31641 / MD 31642

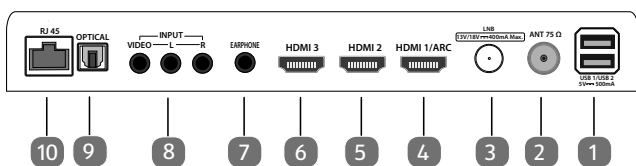

MD 31643 / MD 31644

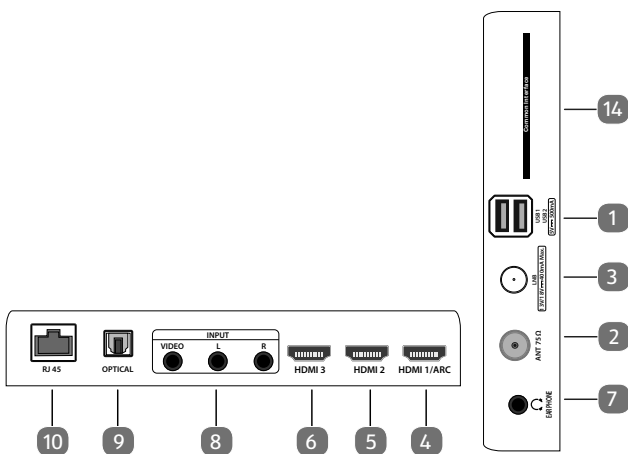

1. **USB 1/ USB 2 (5V/500mA)** : ports USB pour la connexion de supports de stockage externes pour la lecture de médias.
2. **ANT 75 Ω** : port antenne (DVB-T/DVB-T2 HD/DVB-C/ analogique)
3. **LNB (13 V/18 V/400 mA Max.)** : pour le raccordement de l'antenne (satellite)
4. **HDMI 1/ ARC** : port HDMI pour les appareils avec sortie HDMI (peut être utilisé pour ARC)
5. **HDMI 2** : port HDMI pour appareils avec sortie HDMI

6. **HDMI 3** : port HDMI pour appareils avec sortie HDMI
7. **EARPHONE** : pour le raccordement d'un casque à fiche jack 3,5 mm
8. **INPUT (AV)**
R : entrée audio (à droite)
L : entrée audio (à gauche)
VIDÉO : entrée vidéo
9. **OPTICAL** : sortie audio numérique (SPDIF optique)
10. **RJ45** : connexion réseau pour la liaison via Internet (LAN)

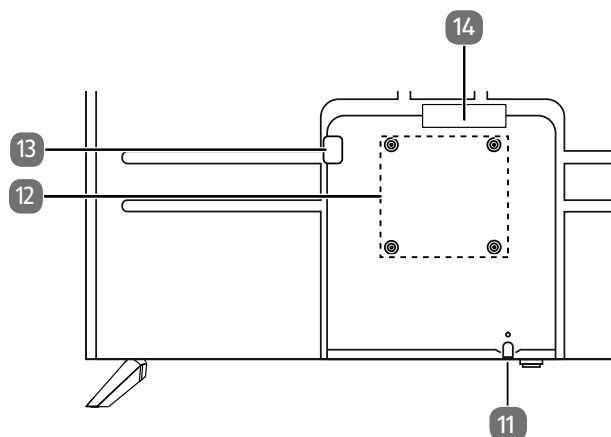

11. : allumer et éteindre l'appareil (MD31640 / MD31641 / MD31642)
12. Trous de fixation pour support mural
MD 31640 : norme Vesa, écart 200 x 200 mm
MD 31641 : norme Vesa, écart 200 x 200 mm
MD 31642 : norme Vesa, écart 200 x 200 mm
MD 31643 : norme Vesa, écart 200 x 200 mm
MD 31644 : norme Vesa, écart 400 x 200 mm



Support mural non compris dans la livraison. Lors du montage, assurez-vous d'utiliser des vis de taille M6 (MD31644: M8). La longueur maximale des vis correspond à l'épaisseur du support mural plus 8 mm.

Le montage mural du téléviseur ne doit pas excéder une hauteur de 2 m. L'appareil doit être monté sur une surface stable, p. ex. en ciment ou en béton.

14. Prise pour la fiche d'alimentation
15. **COMMON INTERFACE (CI+)** : compartiment d'insertion pour l'utilisation de cartes de télévision payantes

5.3. Télécommande

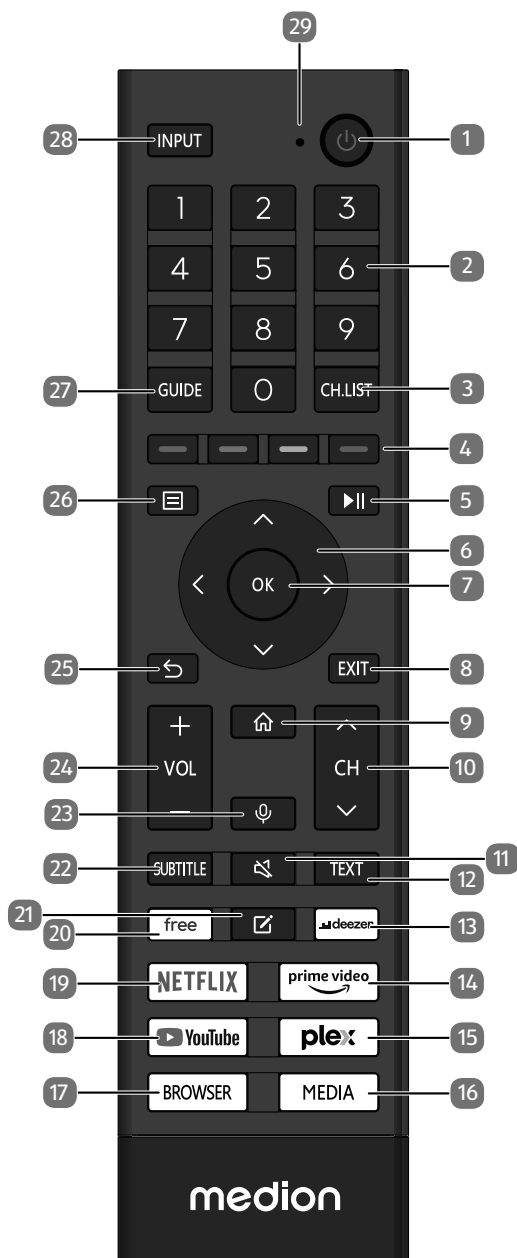

1. : éteindre/allumer le téléviseur Smart TV (activer/désactiver le mode veille).
2. Touches numériques :
TV : sélection du programme, télétexte : sélection de la page
3. **CH . LIST** : ouvrir/fermer la liste des chaînes
4. **Touche rouge** : pour le télétexte ou les menus, HbbTV
Touche verte : pour le télétexte ou les menus, HbbTV
Touche jaune : pour le télétexte ou les menus, HbbTV
Touche bleue : pour le télétexte ou les menus, HbbTV
5. : Lecture des médias : menu sur écran pour les fonctions de lecture/l'enregistrement PVR

6. Touche directionnelle : vers le haut du menu
TV numérique : sélectionner la liste d'informations du programme en cours, télétexte : sélectionner la page précédente ;
Touche directionnelle : vers le bas du menu / afficher la page de recherche,
TV numérique : sélectionner la liste d'informations du programme en cours, télétexte : sélectionner la page suivante ;
Touche directionnelle : vers la gauche du menu
Télétexte : accéder à la page inférieure ;
Touche directionnelle : vers la droite du menu
Télétexte : accéder à la page inférieure / afficher les informations HbbTV
7. **OK** : confirmation de la sélection dans certains menus
TV numérique : afficher plus d'informations dans la liste d'informations
8. **EXIT** : sortie du menu
9. : accès à l'écran d'accueil
10. **CH /** : touches de sélection de programme (TV) ; sélectionner la page suivante (+)/précédente (-) (télétexte)
11. : mise en sourdine
12. **TEXT** : activation/désactivation du télétexte
13. **DEEZER** : accès à l'application Deezer
14. **PRIME VIDEO** : accès à l'application Amazon Prime Video
15. **PLEX** : accès à l'application Plex
16. **MEDIA** : accès à des supports de stockage USB externes
17. **BROWSER** : accès au navigateur Internet
18. **YOUTUBE** : accès à l'application YouTube
19. **NETFLIX** : accès à l'application Netflix
20. **FREE** : accès à l'application Free
21. : touche multifonctions pour les options définies par l'utilisateur
22. **SUBTITLE** : DTV/satellite/navigateur médias : fonction de sous-titrage
23. : touche du microphone pour l'activation de la commande vocale
24. **VOL- / +** : augmenter (+) ou baisser (-) le volume
25. : un pas en arrière dans les menus
26. : afficher le menu
27. **GUIDE** : TV numérique : accéder à un programme télévisé électronique
28. **INPUT** : sélectionner le signal d'entrée des appareils raccordés
29. Microphone pour la commande vocale / LED de fonctionnement.

6. Mise en service



Avant de mettre l'appareil en marche, lisez impérativement les consignes de sécurité.

6.1. Déballage

- Avant de déballer l'appareil, choisissez un endroit approprié pour l'installation.
- Ouvrez le carton avec précaution afin d'éviter tout endommagement éventuel de l'appareil. Cela peut être le cas si vous utilisez un couteau à longue lame pour ouvrir le carton.
- Retirez tous les emballages.
- L'emballage contient de nombreuses petites pièces (des piles, etc.). Maintenez ces dernières hors de portée des enfants, car il y a risque d'ingestion.
- Veuillez conserver le matériel d'emballage dans un endroit sûr et utilisez-le uniquement pour transporter le téléviseur



DANGER!

Risque de suffocation !

Les films d'emballage présentent un risque de suffocation en cas d'ingestion ou d'utilisation non conforme !

- Conservez les emballages, tels que les films ou sachets en plastique, hors de portée des enfants.

6.2. Montage

Fixez le pied comme illustré sur le dessin. Effectuez cette étape avant le branchement du téléviseur Smart TV.

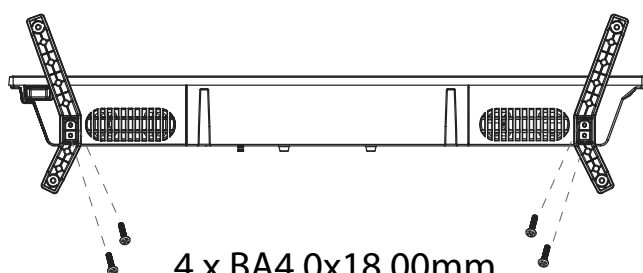

4 x BA4.0x18.00mm
4 x PM5.0x16.00mm (MD31644)

6.3. Insertion de la pile dans la télécommande

- ▶ Retirez le couvercle du compartiment à piles au dos de la télécommande.
- ▶ Insérez deux piles de type LR03/AAA/1,5 V dans le compartiment à piles de la télécommande. Respectez la polarité des piles (indiquée au fond du compartiment à piles).
- ▶ Refermez le compartiment à piles.



AVIS !

Risque de dommage !

Si la télécommande n'est pas utilisée pendant un certain temps, la pile peut couler et l'endommager !

- Sortez donc les piles de la télécommande si vous n'utilisez pas l'appareil pendant une période prolongée.

6.4. Raccordement d'une antenne

Votre téléviseur LCD prend en charge différents signaux d'antenne. Vous pouvez fournir les signaux d'image suivants au port **ANT 75Ω** :

- via le câble analogique/d'une antenne hertzienne analogique,
- par le biais d'une antenne DVB-T/DVB-T2¹ ou
- par le biais d'un port DVB-C¹
- ▶ Branchez un câble d'antenne soit de l'antenne hertzienne/du raccord de câble analogique, de l'antenne DVB-T ou du port DVB-C dans le port d'antenne du téléviseur Smart.

Vous avez également la possibilité de raccorder un système satellite numérique au port **LNB**.

- ▶ Vissez la fiche F d'un câble d'antenne coaxial au port du téléviseur Smart.



Pour pouvoir recevoir des programmes cryptés/payants, il est nécessaire d'utiliser une carte correspondante. Insérez pour ce faire un module CAM (disponible dans le commerce spécialisé) dans l'emplacement prévu à cet effet sur le côté gauche de l'appareil (**COMMON INTERFACE**). Raccordez ensuite la carte de votre fournisseur dans le module CAM.

¹ Ce service doit être disponible dans votre région

6.5. Common Interface

Si vous souhaitez regarder des chaînes payantes, vous devez vous enregistrer au préalable auprès d'un fournisseur correspondant. Après votre enregistrement, votre fournisseur vous fournit un Conditional Access Module (module CAM) ainsi qu'une carte spéciale. Des remarques relatives aux réglages figurent dans la documentation livrée avec le module.

Installez les composants CI sur votre téléviseur comme suit :

- ▶ Insérez ensuite le module CAM dans l'emplacement situé sur le côté du téléviseur LCD. Insérez ensuite la carte.
- ▶ Connectez le téléviseur à l'alimentation électrique, allumez-le et attendez un instant que la carte soit reconnue.



Notez que le module CI doit être inséré ou retiré uniquement lorsque l'appareil se trouve en mode veille ou est débranché du secteur.

Le module CAM doit être correctement mis en place ; dans le cas inverse, il ne peut pas être inséré. Le module CAM ou le téléviseur peuvent être endommagés si vous essayez d'insérer le module CAM de force.

6.6. Raccorder l'alimentation électrique

- ▶ Branchez la fiche d'alimentation sur l'appareil avec une prise de courant de 220–240 V ~ 50 Hz facile d'accès.

6.7. Allumer et éteindre le téléviseur Smart TV

- ▶ L'appareil se met en mode veille dès que vous branchez la fiche d'alimentation dans la prise de courant.
- ▶ Pour allumer l'appareil, appuyez
 - sur la télécommande : sur la touche Marche/Veille ;
 - sur l'appareil : sur la touche
- ▶ La touche Marche/Veille de la télécommande vous permet de remettre l'appareil en mode veille. L'appareil est éteint, mais il consomme toujours de l'électricité.

6.8. Première mise en marche de l'appareil

Lorsque vous allumez votre appareil pour la première fois, vous accédez directement au mode d'installation.

Option de menu	Réglage
SÉLECTIONNER LA LANGUE	Sélectionnez la langue souhaitée et confirmez en appuyant sur la touche OK .
CONFIGURATION SUR MOBILE / PARAMÉTRAGE DU TV	Choisissez ensuite si vous souhaitez configurer l'appareil via un appareil mobile (grâce à un code QR) ou via le téléviseur. Confirmez votre choix avec la touche OK .

Option de menu	Réglage
CONNEXION À INTERNET	Une connexion Internet LAN est établie automatiquement, dès que l'appareil est raccordé via un câble LAN. Si aucun câble LAN n'est raccordé, les réseaux Wi-Fi disponibles seront affichés. Sélectionnez la connexion LAN souhaitée à l'aide des touches ▲ ▼ et confirmez-la à l'aide de la touche OK . Saisissez ensuite le mot de passe requis pour établir la connexion.
SÉLECTIONNER VOTRE EMPLACEMENT	Sélectionnez le pays souhaité. Confirmez ensuite à l'aide de la touche OK .
TERMES ET CONDITIONS, POLITIQUES DE CONFIDENTIALITÉ	L'utilisation de votre appareil est soumise au contrat de licence utilisateur final. Si vous ne l'acceptez pas, toutes les fonctions intelligentes seront désactivées. Les différents types de fonctions intelligentes peuvent être activés/désactivés individuellement. En cliquant sur la case correspondante, vous acceptez les informations sur la protection des données et les conditions d'utilisation en vigueur.
CRÉER VOTRE COMPTE VIDAA	Cet écran vous permet de connecter votre appareil à un compte VIDAA. La création d'un compte VIDAA est nécessaire pour la commande vocale VIDAA VOICE.
CHOISIR L'ASSISTANT VOCAL	Sélectionnez ici la commande vocale souhaitée, AMAZON ALEXA ou VIDAA VOICE .
NOMMER VOTRE TÉLÉVISEUR	Vous pouvez ici donner un nom au téléviseur afin de pouvoir le reconnaître lors de configurations ultérieures avec d'autres appareils. Choisissez parmi les désignations prédéfinies ou attribuez votre propre nom.
La première installation de l'appareil est maintenant terminée. Vous pouvez désormais directement ouvrir l'application Netflix, afficher l'écran d'accueil ou passer au mode TV. Sélectionnez l'option REGARDER LA TÉLÉVISION pour rechercher des chaînes de télévision.	

6.9. Configuration de la réception TV

À l'aide des touches ▲ ▼, vous pouvez sélectionner l'option souhaitée Option et confirmer avec **OK**. Avec la touche ▶, vous poursuivez le processus et avec ◀ ou ↶, vous revenez une étape en arrière.

- ▶ Selon la configuration de l'appareil, sélectionnez l'option **REGARDER LA TÉLÉVISION > ANTENNE** ou appuyez sur la touche **INPUT** et sélectionnez **TV** comme source d'entrée.
- ▶ **En option (selon le pays choisi)** : Il vous sera alors demandé de saisir un mot de passe à 4 chiffres.



Si vous deviez oublier le mot de passe, veuillez utiliser le mot de passe maître **0532**.

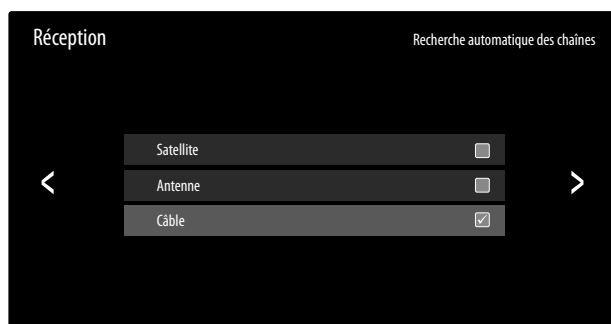

- ▶ Confirmez maintenant le mode de réception souhaité **SATELLITE, ANTENNE** ou **CÂBLE**.
- ▶ Appuyez sur la touche ▶ pour avancer dans l'installation.

6.9.1. Antenne



Assurez-vous qu'une antenne DVB-T2 soit raccordée au port **RF**.



Les options suivantes sont disponibles :

CHAÎNES

Sélectionnez ici **TOUTES LES CHAÎNES** ou **CHAÎNES GRATUITES**. Il est possible que cette option ne soit pas disponible selon le pays/la région/l'opérateur.

MODE DE RECHERCHE

Choisissez entre les chaînes numériques uniquement (**TNT**), les chaînes numériques et analogiques (**TV ANALOGIQUE+TNT**) ou les chaînes analogiques uniquement (**TV ANALOGIQUE**).

LCN

Logical Channel Numbering : Sélectionnez le réglage **ACTIVÉE** si les chaînes doivent être classées selon une liste de chaînes prédéfinie (si mise à disposition par le fournisseur).

- ▶ Appuyez sur la touche ▶ pour démarrer la recherche.
- ▶ Sélectionnez **ARRÊTER** pour interrompre la procédure.
- ▶ Confirmez avec **TERMINER** pour terminer la procédure.
- ▶ Sélectionnez **NOUVELLE RECHERCHE**, pour démarrer une nouvelle recherche de chaînes.

6.9.2. Câble



Assurez-vous qu'un raccord de câble soit relié au port **RF**.



Les options suivantes sont disponibles :

CHAÎNES

Sélectionnez ici **TOUTES LES CHAÎNES** ou **CHAÎNES GRATUITES**. Il est possible que cette option ne soit pas disponible selon le pays/la région/l'opérateur.

MODE DE RECHERCHE

Choisissez entre les chaînes numériques uniquement (**TNT**), les chaînes numériques et analogiques (**TV ANALOGIQUE+TNT**) ou les chaînes analogiques uniquement (**TV ANALOGIQUE**).

TYPE DE RECHERCHE

Sélectionnez le mode de recherche souhaité **RECHERCHE FRÉQUENCE** ou **RECHERCHE RÉSEAU**. Quittez le réglage au niveau de **RECHERCHE FRÉQUENCE**, si vous ne souhaitez pas effectuer d'autres réglages.

ID RÉSEAU

Saisissez ici l'identifiant de réseau pour la recherche du réseau.

Cela est possible uniquement si vous avez auparavant sélectionné le mode de recherche **RECHERCHE RÉSEAU**.

FREQUENCE DE DÉPART

Saisissez ici la fréquence de démarrage pour la recherche du réseau.

Cela est possible uniquement si vous avez auparavant sélectionné le mode de recherche **RECHERCHE RÉSEAU**.

- ▶ Appuyez sur la touche ▶ pour démarrer la recherche.
- ▶ Sélectionnez **ARRÊTER** pour interrompre la procédure.
- ▶ Confirmez avec **TERMINER** pour terminer la procédure.
- ▶ Sélectionnez **NOUVELLE RECHERCHE**, pour démarrer une nouvelle recherche de chaînes.

6.9.3. Satellite



Veillez à ce qu'un câble de connexion satellite soit raccordé au port **LNB IN**.

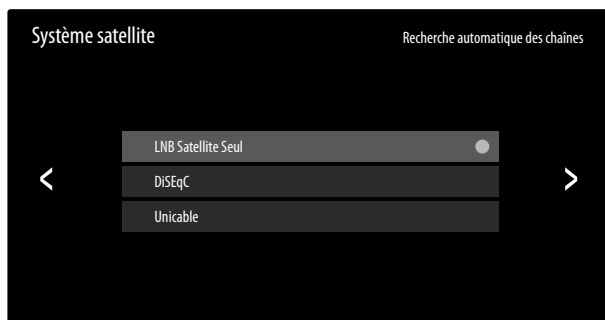

Les options suivantes sont disponibles :

LNB SATELLITE SEUL

Sélectionnez ici le satellite souhaité. Ici, il est possible de démarrer une détection automatique des satellites et d'afficher la qualité du signal ainsi que le volume sonore du signal du satellite affiché. Sous **RÉGLAGES ANTENNE**, il est possible de régler la fréquence LNB **FRÉQUENCE LNB** pour le satellite sélectionné.

- ▶ Appuyez sur la touche ▶ .
- ▶ Sélectionnez ensuite les chaînes souhaitées : **TOUTES LES CHÂÎNES, CHÂÎNES GRATUITES**
- ▶ Appuyez sur la touche ▶ pour démarrer la recherche.
- ▶ Confirmez avec **TERMINER** pour terminer la procédure.

DISEQC

Si vous avez raccordé une antenne satellite avec plusieurs LNB ou un commutateur DiSEqC, sélectionnez ici le réglage DiSEqC souhaité.

DISEQC 1.0

– MODE DISEQC

En mode DiSEqC **DISEQC 1.0**, avec l'option **DÉTECTION AUTOMATIQUE DU SATELLITE** vous pouvez également démarrer la détection automatique des satellites. En appuyant sur la touche ▶ , vous disposez des options suivantes.

SATELLITE

Sélectionnez ici les satellites souhaités pour le commutateur DiSEqC correspondant.

CHÂÎNES

Sélectionnez ici **TOUTES LES CHÂÎNES** ou **CHÂÎNES GRATUITES**. Il est possible que cette option ne soit pas disponible selon le pays/la région/l'opérateur.

TYPE DE RECHERCHE

Sélectionnez le mode de recherche souhaité **RECHERCHE FRÉQUENCE** ou **RECHERCHE RAPIDE**.

– DISEQC A / B / C / D

La qualité du signal et le volume sonore du signal du satellite correspondant sont affichés.

Sous **RÉGLAGES ANTENNE**, il est possible d'utiliser les options suivantes. En appuyant sur la touche ▶ , vous disposez des options suivantes.

SATELLITE

Sélectionnez ici les satellites souhaités pour le commutateur DiSEqC correspondant.

CHÂÎNES

Sélectionnez ici **TOUTES LES CHÂÎNES** ou **CHÂÎNES GRATUITES**. Il est possible que cette option ne soit pas disponible selon le pays/la région/l'opérateur.

TYPE DE RECHERCHE

Sélectionnez le mode de recherche souhaité **RECHERCHE FRÉQUENCE** ou **RECHERCHE RAPIDE**.

ALIMENTATION LNB	Activation/désactivation de l'option puissance LNB
SATELLITE	Sélectionnez ici les satellites souhaités pour le commutateur DiSEqC correspondant.
FRÉQUENCE LNB	Sélectionnez ici la fréquence LNB souhaitée pour les satellites sélectionnés.
TONALITÉ 22KHZ	Pour cette option, sélectionnez le réglage DÉSACTIVER, BANDE ou POSITION .
STONE BURST	Pour cette option, sélectionnez le réglage DÉSACTIVER, POSITION ou OPTION .
RÉPÉTER	Pour cette option, sélectionnez le réglage AUCUN, 1 ou 2 .

DISEQC 1.2

– MODE DISEQC

En mode DiSEqC **DISEQC 1.2**, pour le mouvement de votre antenne satellite motorisée, vous pouvez afficher les options suivantes à l'aide de la touche ▶ .

DÉPLACER VERS L'OUEST

Démarrage du mouvement de rotation vers l'ouest.

ARRÊTER LE MOUVEMENT

Arrêt du mouvement de rotation.

DÉPLACER VERS L'EST

Démarrage du mouvement de rotation vers l'est.

DÉPLACER À LA POSITION DE DÉPART

Démarrage du mouvement de rotation en position zéro.

DÉFINIR LES FONTIÈRES

Définition des limites du mouvement de rotation.

STOCKER LA POSITION ACTUELLE

Enregistrement de la position actuelle des satellites.

– SATELLIT

La qualité du signal et le volume sonore du signal du satellite correspondant sont affichés. Sous **RÉGLAGES ANTENNE**, vous pouvez effectuer les réglages suivants.

FRÉQUENCE PRINCIPALE

Saisissez la fréquence de base à l'aide des touches numériques.

SYMBOLE DÉBIT

Saisissez la fréquence de symbole à l'aide des touches numériques.

POLARISATION

Sélectionnez un réglage pour la polarisation.

FRÉQUENCE LNB

Sélectionnez ici la fréquence LNB souhaitée pour les satellites sélectionnés.

– MOUVEMENT DU MOTEUR

Définissez ici le type de mouvement de l'antenne satellite motorisée. Sélectionnez **CONTINU** ou **ETAPE**. Pour le réglage pas à pas (Schrittweise), vous pouvez ensuite déterminer la taille de pas via un clavier virtuel.

– ARRÊT SUR LE SIGNAL

Choisissez ensuite si le mouvement motorisé doit s'arrêter ou non lors de la réception d'un signal (**ACTIVER/DÉSACTIVER**).

– ALLER À LA RÉFÉRENCE

Vous pouvez saisir ici une référence pour les recherches des signaux.

UNICABLE

Sélectionnez ici parmi les pré-réglages définis le réglage Unicable souhaité. Sous l'option **DÉFINI PAR L'UTILISATEUR**, vous pouvez procéder aux réglages suivants.

– MODE UNICABLE

Sélectionnez le mode **STANDARD** ou **JESS**

– BANDE UTILISATEUR

Sélectionnez la bande utilisateur souhaitée **BANDE 1 - 8**.

– BANDE DE FRÉQUENCE

Saisissez la bande de fréquence sur le clavier virtuel.

Pour l'une de ces options, en appuyant sur la touche **▶**, vous disposez des options suivantes.

– DÉTECTION AUTOMATIQUE DU SATELLITE

Démarrez ici la détection automatique des satellites.

– UNICABLE A

Sélectionnez les satellites souhaités pour le système de câble A.

– UNICABLE B

Sélectionnez les satellites souhaités pour le système de câble B.

– RÉGLAGES ANTENNE

Sous **RÉGLAGES ANTENNE**, vous pouvez effectuer les réglages suivants.

SATELLITE

Le satellite du système de câble correspondant est affiché ici.

FRÉQUENCE LNB

Sélectionnez ici la fréquence LNB souhaitée pour les satellites sélectionnés.

TONALITÉ 22KHZ

Pour cette option, sélectionnez le réglage **DÉSACTIVER**, **BANDE** ou **POSITION**.

Pour l'une de ces options, en appuyant sur la touche **▶**, vous disposez des options suivantes.

SATELLITE

Sélectionnez ici les satellites souhaités pour le commutateur système de câble correspondant.

CHAÎNES

Sélectionnez ici **TOUTES LES CHAÎNES** ou **CHAÎNES GRATUITES**. Il est possible que cette option ne soit pas disponible selon le pays/la région/l'opérateur.

TYPE DE RECHERCHE

Sélectionnez le mode de recherche souhaité **RECHERCHE FREQUENCE** ou **RECHERCHE RAPIDE**.

- ▶ Appuyez sur la touche **▶** pour démarrer la recherche.
- ▶ Sélectionnez **ARRÊTER** pour interrompre la procédure.
- ▶ Confirmez avec **TERMINER** pour terminer la procédure.
- ▶ Sélectionnez **NOUVELLE RECHERCHE**, pour démarrer une nouvelle recherche de chaînes.

6.10. Affichage d'informations

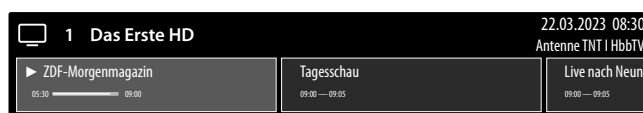

- ▶ Appuyez sur la touche **▲** pour afficher des informations relatives au programme en cours. Vous obtenez les mêmes informations lorsque vous basculez sur un autre programme.
- ▶ Si vous appuyez ensuite sur la touche **OK**, une description de l'émission télévisée en cours s'affiche (si disponible). Avec la touche **▶**, vous pouvez également auparavant sélectionner les programmes suivants de la chaîne actuelle et afficher les descriptions avec la touche **OK**. Utilisez les touches **▲ ▼** pour faire défiler le texte.
- ▶ Lorsque vous affichez la description de l'émission souhaitée, vous pouvez programmer les enregistrements et les rappels pour cette émission. Vous trouverez de plus amples informations à ce sujet au chapitre « Enregistrement PVR » à la page 18.

7. Menu TV

Lorsque vous avez configuré la réception TV et que vous êtes en mode TV, vous pouvez afficher le menu TV à l'aide de la touche . Les touches vous permettent de choisir les options. Appuyez sur **OK** pour les afficher.

7.1. Liste des chaînes

Pendant le fonctionnement du téléviseur, appuyez sur la touche **OK** pour ouvrir la liste des chaînes.

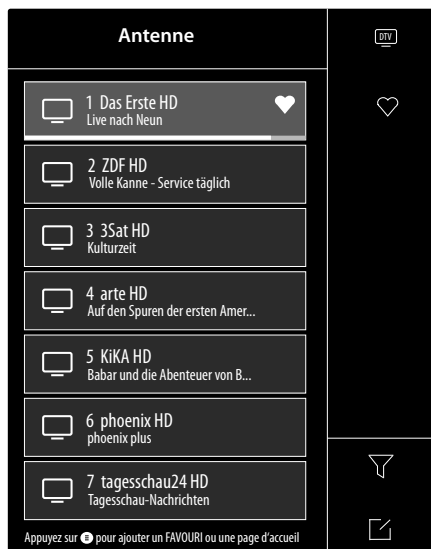

- ▶ Les touches vous permettent de sélectionner les chaînes énumérées et de les afficher avec la touche **OK**.
- ▶ Lorsque vous appuyez sur la touche , vous pouvez procéder aux réglages suivants :
- **ANTENNE / CÂBLE / SATELLITE** : sélection de la liste de chaînes souhaitée pour la réception par antenne, câble ou satellite
- **FAV 1 - 4** : affichage des listes de favoris 1 - 4
- **FILTRE** : filtrage des chaînes affichées selon les critères suivants
 - **CONTENU** : déterminez si afficher uniquement les chaînes TV, uniquement les chaînes radio ou toutes les chaînes.
 - **HD** : déterminez si afficher uniquement les chaînes SD, uniquement les chaînes HD ou toutes les chaînes.
 - **VERROUILLAGE SELON L'ÂGE** : déterminez si afficher uniquement les chaînes à verrouiller, uniquement les chaînes libres ou toutes les chaînes.
 - **CRYPTAGE** : déterminez si afficher uniquement les chaînes libres, uniquement les chaînes verrouillées ou toutes les chaînes.
 - **TRI** : Sélectionnez un tri par ordre numérique ou alphabétique.
- **MODIFIER** : ici, vous pouvez modifier la liste de chaînes actuellement sélectionnée.
 - **DÉPLACER** : avec les touches , sélectionnez la chaîne que vous souhaitez trier et appuyez sur la touche . La chaîne apparaît maintenant à côté de la liste des chaînes. Les touches vous permettent de sélectionner une nouvelle position dans la liste. Appuyez sur la touche pour insérer la chaîne dans cette position.

- **SUPPRIMER** : avec les touches , sélectionnez la chaîne que vous souhaitez supprimer et appuyez sur la touche . Confirmez ensuite la question de sécurité en appuyant sur **OK**. La chaîne sera ensuite supprimée de la liste des chaînes actuelle.
- **LISTE DES CHAÎNES SUPPRIMÉES** (touche rouge) : la touche rouge vous permet d'afficher la liste de chaînes supprimées. Pour réafficher la chaîne, veuillez la sélectionner et appuyer sur la touche . La chaîne se trouve à nouveau dans la liste des chaînes actuelle. Appuyez à nouveau sur la touche rouge pour y revenir.
- **FILTRE** (touche jaune) : vous avez ici à nouveau la possibilité d'utiliser les options de filtre décrites ci-avant.
- **RECHERCHE** (touche bleue) : vous pouvez ici rechercher les chaînes à l'aide d'un clavier virtuel.

Vous pouvez attribuer la chaîne actuellement sélectionnée à une des quatre listes de favoris ou l'ajouter à l'écran d'accueil.

- ▶ Appuyez sur la touche et sélectionnez ensuite la chaîne souhaitée avec les touches . Confirmez-la ensuite à l'aide de la touche **OK**.
- ▶ Appuyez maintenant sur la touche et sélectionnez avec les touches l'option **AJOUTER AUX FAVORIS** ou **AJOUTER À L'ACCUEIL**.
- **AJOUTER AUX FAVORIS** : sélectionnez la liste de favoris souhaitée (**FAV 1 - 4**) et appuyez sur **OK**.
- **AJOUTER À L'ACCUEIL** : Avec la touche , lorsque vous ouvrez l'écran d'accueil, vous trouverez sous **RACCOURCIS AJOUTÉS** la chaîne correspondante et pouvez l'afficher directement depuis l'écran d'accueil.

7.2. Aperçu des programmes

Ici, vous pouvez accéder au guide électronique des programmes (EPG). Le guide **GUIDE** est également directement accessible avec la touche **GUIDE**. Les émissions actuelles et suivantes de toutes les chaînes disponibles sont indiquées dans l'affichage suivant.

- ▶ Sélectionnez un programme à l'aide des touches et faites-le défiler à l'aide des touches .
- ▶ Lorsque vous sélectionnez une émission et appuyez sur **OK**, des informations sur le programme de l'émission correspondante s'ouvrent.



Les informations sur les programmes affichées sont établies par les services de diffusion. L'absence d'informations sur un programme n'est pas une défaillance de votre téléviseur.

- ▶ Vous pouvez programmer les enregistrements et les rappels à partir des informations sur les programmes. Vous trouverez de plus amples informations à ce sujet au chapitre « Enregistrement PVR » à la page 18.

Les fonctions suivantes sont disponibles :

- Touche rouge (**PROGRAMME PLANIFIÉ**) : affichage minuterie de rappel programmée.
- Touche verte (**COULEUR PROGRAMME**) : cette fonction vous permet d'attribuer chacune des trois couleurs à un genre. Les émissions correspondantes seront ensuite colorées dans l'aperçu des programmes.
- Touche bleue (**24H+**) : vous accédez au programme du jour suivant.

- Touche jaune (**24H-**) : si vous avez accédé au programme du jour suivant, la touche vous permet de revenir au jour actuel.
- Touche **CH** ▼ / ▲ : cette touche vous permet de faire dérouler la liste des programmes par pas de 5.

7.3. Télétexte

Le télétexte est un service gratuit diffusé par la plupart des chaînes télévisées et qui propose des informations concernant l'actualité, la météo, les programmes télévisés, le cours des actions, les sous-titres et d'autres thèmes. Votre téléviseur offre de nombreuses fonctions utiles pour l'utilisation du télétexte ainsi que le texte multipage, l'enregistrement de sous-pages ou la navigation rapide.

Le télétexte est également accessible à partir de la touche **TEXT**.



Certaines chaînes proposent un télétexte numérique et analogique. Pour afficher le télétexte analogique, appuyez deux fois sur la touche **TEXT**.

Une fois le télétexte affiché, différentes options apparaissent sur la droite. Celles-ci se ferment automatiquement après un certain temps, mais vous pouvez à nouveau les afficher en appuyant sur la touche **OK**.

- **TÉLÉTEXTE** : ajustement de l'affichage du télétexte. Après avoir affiché le télétexte analogique, appuyez une fois sur la touche **TEXT** ou **OK** pour l'affichage transparent, deux fois pour un petit affichage avec prévisualisation TV ou trois fois pour fermer le télétexte.
- **INDEX** : sélectionnez la page d'index contenant le sommaire du télétexte.
- **PAGE PRÉCÉDENTE** : faire défiler le télétexte vers le haut.
- **PAGE SUIVANTE** : faire défiler le télétexte vers le bas.
- **MAINTENIR** : geler/stopper l'image actuelle du télétexte.
- **RÉVÉLER** : aucune fonction.
- **SOUS PAGE** : certaines pages de télétexte contiennent des sous-pages. Par exemple **1/3** s'affiche en bas de l'écran. Les sous-pages s'affichent successivement à un rythme d'env. 2 par minute. Vous pouvez aussi afficher vous-même les sous-pages en appuyant sur la touche ◀ ▶.
- **ANNULER** : fermeture de l'affichage du télétexte.
- **Touches de couleur** : lorsque des entrées de texte colorées sont affichées, vous pouvez sélectionner ces contenus. Sélectionnez la couleur correspondante et appuyez sur **OK**.
- **Touches numériques** : entrez directement le numéro à trois chiffres de la page de télétexte souhaitée à l'aide des touches numériques. Le compteur télétexte cherche jusqu'à ce que le numéro de page sélectionné soit trouvé.

7.4. Langue audio

Réglez ici la langue audio souhaitée pour la chaîne actuelle. Les possibilités de réglage varient en fonction du programme en cours.

7.5. Sous-titres

Activez/désactivez les sous-titres souhaités pour la chaîne actuelle. Les possibilités de réglage varient en fonction du programme en cours. Vous pouvez afficher cette option avec la touche **SUBTITLE**.

7.6. Liste d'enregistrements

Vous ouvrez ici la liste de tous les enregistrements existants ou programmés. Une fonction de filtre vous permet d'afficher tous les enregistrements ou uniquement les enregistrements relatifs à un genre.

- ▶ Sélectionnez cette option au-dessus des enregistrements (préréglage **ALLE**) et appuyez sur **OK**. Sélectionnez ensuite le genre souhaité. Seuls les enregistrements correspondant à ce genre seront donc affichés.

À l'aide de l'option **MODIFIER**, vous pouvez supprimer les enregistrements.

- ▶ Sélectionnez cette option et appuyez sur **OK**.
- ▶ Confirmez ensuite les enregistrements souhaités et appuyez sur la touche ▶. Répondez à la question suivante par **SUPPRIMER**, pour les supprimer.

7.7. Enregistr. USB

Cette option vous permet de démarrer un enregistrement du programme actuel. Vous trouverez de plus amples informations à ce sujet au chapitre « Enregistrement PVR » à la page 18.



Pour enregistrer des émissions, vous devez raccorder un support de stockage USB (par exemple, un disque dur externe) à un port USB.

7.8. Pause/Direct

Cette option vous permet de mettre en pause le programme en cours pour reprendre le visionnage un peu plus tard. Lorsque l'émission est mise en pause, un enregistrement temporaire est exécuté en arrière-plan que vous pourrez ensuite visionner quand vous le souhaitez.



Pour enregistrer des émissions en contrôle du direct, vous devez raccorder un support de stockage USB (par exemple, un disque dur externe) à un port USB.

- ▶ Sélectionnez cette option, puis appuyez sur la touche **OK** pour démarrer l'enregistrement en contrôle du direct. L'image TV se met en pause.
- ▶ Appuyez ensuite sur la touche ▶▶ pour accéder aux touches multimédia virtuelles.

Vous pouvez commander directement l'enregistrement et la lecture à l'aide des touches multimédia.

●	Ici, vous démarrez un enregistrement PVR.
▶▶	Cette touche vous permet de démarrer l'enregistrement en contrôle du direct. Vous pouvez ensuite avec la même touche reproduire l'enregistrement en contrôle du direct et regarder l'émission quand vous le souhaitez.
■	Terminez la lecture en contrôle du direct et revenez au mode TV non différé.

◀	Pendant la lecture, appuyez sur cette touche pour activer le retour lent ou rapide à différentes vitesses : x1/2, x1/4, x2, x4, x8, x16
▶	Pendant la lecture, appuyez sur cette touche pour activer l'avance lente ou rapide à différentes vitesses : x1/2, x1/4, x2, x4, x8, x16



Lorsque vous affichez les touches multimédia virtuelles avec la touche ▶||, vous pouvez démarrer directement l'enregistrement en contrôle du direct avec l'option || ▶.

7.9. HbbTV

Activez/désactivez ici la fonction HbbTV.

Le système HbbTV (Hybrid Broadcast-Broadband-TV) permet de combiner des contenus radio et Internet qui est généralement visible en appuyant sur la touche rouge de la télécommande.

Les services via HbbTV comprennent les chaînes de télévision traditionnelles, le replay, la vidéo à la demande, l'EPG, la publicité interactive, la personnalisation, les votes, les jeux, les réseaux sociaux et d'autres applications multimédias.

Les applications HbbTV sont accessibles uniquement lorsque le radiodiffuseur émet ces signaux et que le téléviseur dispose d'une connexion Internet. L'étendue ainsi que le fonctionnement de ce service diffèrent en fonction du programme et de la chaîne.

Un bref affichage à l'écran indique si une chaîne propose des applications HbbTV. La forme et la position exactes de cet affichage dépendent de chaque application. La touche rouge vous permet d'ouvrir et de fermer les pages d'application. La navigation dans les applications s'effectue à l'aide des touches de couleur de la télécommande, mais peut varier en fonction du programme et de l'émission. Tenez compte des messages affichés dans les applications.

7.10. E-Manual

Ici, vous pouvez ouvrir la notice d'utilisation électronique. Vous accédez à de nombreuses descriptions pertinentes pour le fonctionnement du téléviseur.



Une connexion Internet est nécessaire pour pouvoir utiliser la version actuelle de la notice d'utilisation électronique.

7.11. Désactiver Écran

Vous pouvez ici éteindre l'écran, si vous voulez par exemple utiliser l'appareil uniquement comme haut-parleur Bluetooth.

7.12. Réglages

Vous accédez ici aux réglages de l'appareil. Vous trouverez de plus amples explications à ce sujet au chapitre « Réglages du menu » à la page 24.

8. Menu HDMI et AV

En mode HDMI et AV, le menu présente peu d'options.

8.1. HDMI

Si vous avez sélectionné une des entrées HDMI comme source, seules les options de menu suivantes sont disponibles :

- **SOUS-TITRES**
- **FORMAT HDMI** (lien direct vers **EINSTELLUNGEN > SYSTEM > HDMI & CEC > HDMI-FORMAT**)
- **MODE JEU** (lien direct vers **RÉGLAGES > IMAGE > MODE JEU**)
- **DÉSACTIVER ÉCRAN**
- **RÉGLAGES**

8.2. AV

Si vous avez sélectionné l'entrée AV comme source, seules les options de menu suivantes sont disponibles :

- **SOUS-TITRES**
- **MODE JEU** (lien direct vers **RÉGLAGES > IMAGE > MODE JEU**)
- **DÉSACTIVER ÉCRAN**
- **RÉGLAGES**

9. Enregistrement PVR



Pour enregistrer des émissions, vous devez raccorder un support de stockage USB (par exemple, un disque dur externe) à un port USB.

Vous avez la possibilité de programmer de différentes manières les enregistrements et les rappels pour les émissions.

- **Via les informations programmes** : en mode TV, appuyez sur la touche ▲, pour afficher les informations sur les programmes de la chaîne actuellement sélectionnée. Sélectionnez une émission et appuyez sur **OK**. Vous pouvez ici programmer les enregistrements et les rappels uniquement pour la chaîne actuellement sélectionnée.
- **Via le guide des programmes (EPG)** : Appuyez sur la touche et sélectionnez l'option **GUIDE** ou appuyez en mode TV sur la touche **GUIDE**, pour afficher l'aperçu des programmes de toutes les chaînes. Sélectionnez une émission et appuyez sur la touche **OK**.
- **Via le menu TV** : en mode TV, appuyez sur la touche et sélectionnez l'option **ENREGISTR. USB**. Cette procédure permet de programmer uniquement les enregistrements.
- **Via les touches média** : en mode TV, appuyez sur la touche ▶|| et sélectionnez avec la touche ▲ le symbole Enregistrement ●. Cette procédure permet de programmer les enregistrements uniquement pour la chaîne actuellement sélectionnée.

ENREGISTR. USB

▶ Sélectionnez **ENREGISTR. USB** et appuyez sur **OK**. Les options suivantes sont disponibles :

- **TYPE D'ENREGISTREMENT** : sélectionnez ici le mode d'enregistrement souhaité.

Mode d'enregistrement **HEURE** : vous pouvez effectuer ici les réglages suivants :

- **HEURE DÉBUT** : vous pouvez saisir ici manuellement l'heure de démarrage de l'enregistrement.
- **HEURE FIN** : vous pouvez saisir ici manuellement l'heure d'arrêt de l'enregistrement.



Les heures de démarrage et d'arrêt de l'émission concernée sont pré-réglées automatiquement et ne doivent pas forcément être ajustées.

- **RÉPÉTER** : sélectionnez ici un mode de répétition.
 - **UNE FOIS** : l'enregistrement est effectué une fois.
 - **TOUS LES JOURS** : l'enregistrement est effectué tous les jours à la même heure.
 - **LUNDI À VENDREDI** : l'enregistrement est effectué du lundi au vendredi à la même heure.
 - **SAM. À DIM.** : l'enregistrement est effectué tous les week-ends (samedis et dimanches) à la même heure.
 - **HEBDOMAIRE** : l'enregistrement est effectué chaque semaine à la même heure.

Mode d'enregistrement **PROGRAMME** : dans ce mode d'enregistrement, vous pouvez effectuer un ajustement de l'heure manuel. Les heures de démarrage et d'arrêt se réfèrent aux informations de la chaîne. L'option **RÉPÉTER** est également disponible ici.

- ▶ Sélectionnez ensuite **SAUVEGARDER** et appuyez sur **OK** pour sauvegarder l'enregistrement PVR. Lorsque l'émission sélectionnée est déjà en cours, l'enregistrement démarre directement. Dès qu'un enregistrement démarre automatiquement, l'appareil passe à la chaîne correspondante.

RAPPEL

Lorsque le programme sélectionné doit encore être diffusé, vous pouvez programmer un rappel. Un avis s'affiche ensuite à l'écran à l'heure programmée avec l'option **RE-GARDER**. Sélectionnez cette option et appuyez sur **OK** pour passer directement au programme correspondant. L'avis se ferme automatiquement au bout de quelques secondes.

- ▶ Sélectionnez **RAPPEL** et appuyez sur **OK**. Les options suivantes sont disponibles :
- **HEURE DÉBUT** : vous pouvez saisir ici manuellement l'heure de démarrage du rappel.
- **RÉPÉTER** : sélectionnez ici un mode de répétition.
 - **UNE FOIS** : le rappel est effectué une fois.
 - **TOUS LES JOURS** : le rappel est effectué tous les jours à la même heure.
 - **LUNDI À VENDREDI** : le rappel est effectué du lundi au vendredi à la même heure.
 - **SAM. À DIM.** : le rappel est effectué tous les week-ends (samedis et dimanches) à la même heure.
 - **HEBDOMAIRE** : le rappel est effectué chaque semaine à la même heure.
- ▶ Sélectionnez ensuite **SAUVEGARDER** et appuyez sur **OK** pour sauvegarder l'enregistrement PVR.



En mode TV, lorsque vous affichez le menu TV avec la touche , vous voyez tous les enregistrements existants et programmés. Sous **LISTE D'ENREGISTREMENTS**, vous pouvez afficher la liste de tous les enregistrements et rappels.

9.1. Utilisation de raccordements multimédias



AVIS !

Risque de dommage !

Une utilisation incorrecte peut endommager les appareils utilisés.

- Avant le raccordement et la mise en marche, veuillez impérativement lire les notices d'utilisation des appareils à raccorder. Pendant le raccordement, veillez à ce que tous les appareils soient éteints.



AVIS !

Risque de dommage !

Si des connecteurs mâles et femelles sont mal raccordés, cela peut endommager les contacts.

- Veillez à ce que les connecteurs mâles et femelles correspondent parfaitement pour éviter d'endommager les contacts. Grâce à la disposition des contacts, certains connecteurs ne peuvent être insérés que dans une seule position.

9.1.1. AV

La transmission AV (composite) fonctionne via trois raccordements Cinch, dont l'un transmet le signal vidéo (jaune) et deux le signal audio stéréo (rouge/blanc). Utilisez pour ce faire un câble AV disponible dans le commerce.

- ▶ Connectez la sortie AV de l'appareil de lecture à l'entrée AV du téléviseur.

9.1.2. HDMI

HDMI (High Definition Multimedia Interface) est une interface pour la transmission numérique d'images et de sons. Il s'agit du meilleur mode de transmission en termes de qualité ; à partir de la version 2.0, elle peut également lire en résolution Ultra HD. Pour cela, utilisez un câble HDMI disponible dans le commerce :

- ▶ Raccordez les ports HDMI correspondants des appareils utilisés avec un câble HDMI.

9.1.3. HDMI ARC (Audio Return Channel)

Si vous souhaitez utiliser un téléviseur comme récepteur ET une source de signal (pour la transmission d'un signal sonore à un récepteur audio), vous devez utiliser le port HDMI 2 avec canal de retour audio (ARC – Audio Return Channel). La connexion HDMI au téléviseur fonctionne ainsi dans les deux sens. Un appareil vidéo peut ainsi recevoir des signaux vidéo et sonores et le signal audio du téléviseur peut également être envoyé au récepteur audio via le canal de retour audio.

- ▶ Connectez l'appareil vidéo (p. ex. lecteur Blu-ray) au récepteur audio via HDMI.
- ▶ Connectez le récepteur audio au téléviseur via HDMI/ARC.
- ▶ Veillez à ce que la commande des haut-parleurs du téléviseur soit dirigée vers l'amplificateur externe.

9.1.4. HDMI CEC (Consumer Electronics Control)

CEC est l'abréviation de l'anglais Consumer Electronics Control. Si vous connectez différents appareils les uns aux autres via des ports HDMI compatibles CEC, vous pouvez commander certaines fonctions de l'ensemble du réseau HDMI à l'aide d'une télécommande (p. ex. fonctions de veille ou d'enregistrement) :

- ▶ Connectez tous les appareils via des ports HDMI compatibles CEC avec des câbles HDMI. Les ports HDMI de votre téléviseur sont tous compatibles CEC.
- ▶ Veillez à ce que les fonctions CEC soient activées pour tous les ports et que tous les appareils soient correctement connectés.

9.1.5. USB

Un port USB vous permet de connecter et de lire le contenu de supports de stockage tels que des clés USB ou des disques durs externes. Utilisez à cet effet un câble USB adapté. Si un câble USB est compris dans la livraison, veuillez l'utiliser (p. ex. pour disque dur). Veillez toujours à la consommation d'énergie du support de stockage USB utilisé et utilisez les ports USB appropriés.

- ▶ Raccordez les ports USB correspondants des appareils avec un câble USB adapté. Si possible, n'utilisez pas de rallonge USB, car cela pourrait entraîner des problèmes en fonction de la tension.

9.1.6. SPDIF

SPDIF (Sony/Phillips Digital Interface) est une interface destinée à la transmission de signaux audio stéréo ou multicanaux numériques entre différents appareils. En général, le signal audio numérique est émis par l'intermédiaire d'une prise coaxiale (Cinch) ou optique. Votre téléviseur dispose d'une prise optique SPDIF. Utilisez à cet effet un câble SPDIF optique disponible dans le commerce.

- ▶ Raccordez les ports SPDIF des appareils utilisés avec un câble SPDIF correspondant.

9.1.7. LAN

Vous pouvez connecter le téléviseur à Internet via le port LAN et accéder ainsi à des contenus en ligne (p. ex. services de streaming) via le téléviseur.

- ▶ Connectez le port LAN du téléviseur à votre réseau ou votre routeur à l'aide d'un câble réseau (câble Ethernet).
- ▶ Effectuez tous les réglages réseau nécessaires sur les appareils.

9.1.8. Sortie casque (Headphones Out)

La prise pour casque sert au raccordement d'un casque avec fiche mini-jack stéréo.

- ▶ Connectez le casque à la prise mini-jack stéréo de l'appareil.



Risque de lésions auditives !

Pour éviter une éventuelle lésion auditive, il est recommandé de ne pas écouter des contenus à un volume élevé.

- Réglez le volume au niveau le plus bas avant la lecture.
- Lancez la lecture et augmentez le volume à un niveau qui vous convient.

10. Fonctionnement

10.1. Sélection du programme

Pour sélectionner un programme, appuyez au choix sur l'une des touches **CH+ / -** / **▼** / **▲** de la télécommande ou accédez directement au programme à l'aide des touches numériques correspondantes.

Pour un numéro à deux ou trois chiffres, appuyez sur les touches numériques dans l'ordre correspondant.

- ▶ En appuyant sur la touche **OK** de la télécommande, vous pouvez accéder à la liste des programmes et avec les touches **▲** et **▼** sélectionner le programme et l'afficher en appuyant sur **OK**.

10.2. Réglages du son

- ▶ Vous pouvez augmenter ou diminuer le volume à l'aide des touches de volume **VOL- / +** de la télécommande.
- ▶ Pour désactiver complètement et réactiver le son, appuyez sur la touche  de mise en sourdine.

10.3. Sélection de la source

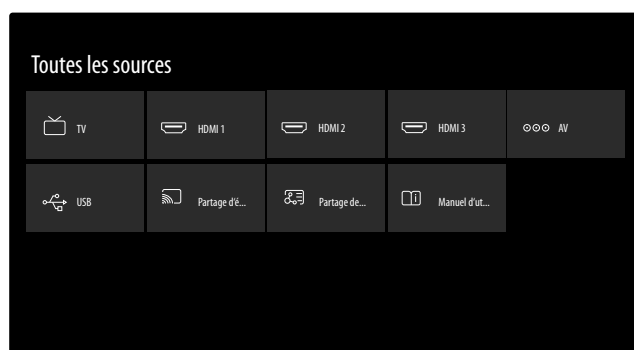

- ▶ Sélectionnez les entrées de l'appareil raccordé à l'aide de la touche **INPUT** (sur l'appareil, la touche **SOURCE**).

TV	Mode TV (les signaux par antenne, satellite et câble sont reproduits)
HDMI 1	Entrée HDMI 1 (peut être utilisée pour ARC)

HDMI2	Entrée HDMI 2
HDMI3	Entrée HDMI 3
AV	Entrée audio/vidéo (AV)
USB	Support de stockage USB
PARTAGE D'ÉCRAN	Lecture des contenus d'un autre appareil source
PARTAGE DE CONTENU	Service réseau d'échange de données entre appareils
MANUEL D'UTILISATION ÉLECTRONIQUE	Affichage du chapitre CONNEXION de la notice d'utilisation électronique

- ▶ Sélectionnez la source souhaitée à l'aide des touches directionnelles et confirmez votre choix en appuyant sur la touche **OK**.



Si la fonction CEC est activée, les sources HDMI de l'appareil source peuvent être renommées. La télécommande du téléviseur commande les appareils raccordés.

11. Lecteur multimédia

Si vous connectez un support de données USB au téléviseur, vous pouvez lire des fichiers musicaux, des photos ou des vidéos.

- ▶ Appuyez sur la touche **INPUT** (sur l'appareil, la touche **SOURCE**) et sélectionnez le périphérique USB comme source. Tous les périphériques USB raccordés sont affichés ici. Le lecteur multimédia s'ouvre.

Remarques relatives à l'utilisation de l'USB

- ▶ Il est possible que certains types de périphériques USB (lecteur MP3) ne soient pas compatibles avec ce téléviseur Smart TV.
- ▶ Branchez directement le périphérique USB.
- ▶ N'utilisez aucun câble séparé qui pourrait entraîner des problèmes de compatibilité.
- ▶ Ne retirez pas le périphérique USB pendant la lecture d'un fichier.



AVIS ! Risque de dommage !

L'insertion et le retrait rapides et répétés de périphériques USB sont dangereux et risquent d'endommager le périphérique USB et tout particulièrement le téléviseur Smart TV.

- Vous devez notamment éviter d'insérer et de retirer rapidement et successivement le périphérique USB.

Tous les dossiers et fichiers compatibles à la lecture sont affichés dans le lecteur multimédia. Les touches directionnelles ◀ ▶ ▲ ▼ vous permettent de naviguer dans le lecteur multimédia. Appuyez sur la touche **OK** pour ouvrir des fichiers médias.

11.1. Menu principal du lecteur multimédia

Après avoir accédé au lecteur multimédia comme décrit ci-dessus, vous arrivez au menu principal. Au moyen d'une recherche textuelle, vous pouvez rechercher ici directement des fichiers, modifier la présentation (**GRILLE** ou **LISTE**) et le type de classement (alphabétique (**NOM**), par dernières données modifiées (**DATE DE MODIFICATION**) ou par taille de fichier (**TAILLE**)). Vous disposez en outre des possibilités de sélection suivantes :

- **TOUS LES MÉDIAS** - affichage de tous les fichiers médias
 - **PHOTO** - affichage de tous les fichiers photo
 - **VIDÉO** - affichage de tous les fichiers vidéo
 - **MUSIQUE** - affichage de tous les fichiers musicaux
 - **PROGRAMME ENREGISTRÉ** - seuls les fichiers enregistrés via la fonction PVR sont affichés
- ▶ Parcourez les différents dossiers et recherchez les fichiers multimédia souhaités. Les fonctions de touches suivantes sont disponibles :

Touches directionnelles ◀ ▶ ▲ ▼	Navigation dans la structure des dossiers.
OK	Sélection des dossiers et ouverture des fichiers
EXIT	Quitter le lecteur multimédia
	Créer des listes de lecture.

11.1.1. Vidéo

Sélectionnez une vidéo et appuyez sur **OK** pour commencer la lecture. En appuyant à nouveau sur **OK**, la lecture est interrompue et reprend en appuyant une nouvelle fois. Les touches directionnelles ◀ ▶ de la télécommande permettent d'avancer ou de revenir en arrière par pas de 10 secondes au cours de la lecture. Les touches de la télécommande ◀▶ permettent d'afficher les fonctions suivantes et de les utiliser pour la lecture vidéo :

	Interrompre la lecture de la vidéo PVR sélectionnée. Pour ce faire, appuyez sur la touche OK .
▶	Démarrer la lecture de la vidéo PVR sélectionnée. Pour ce faire, appuyez sur la touche ▲.
◀◀	Retour rapide (x2, x4, x8, x16). Pour ce faire, appuyez sur la touche ◀.
▶▶	Avance rapide (x2, x4, x8, x16). Pour ce faire, appuyez sur la touche ▶.
■	Arrêt de la lecture. Pour ce faire, appuyez sur la touche ▼.

Les fonctions suivantes s'affichent si en cours de lecture vous appuyez sur la touche de la télécommande ▼ ou **OK** :

◀◀	Sélectionnez cette option avec les touches directionnelles et appuyez sur OK . Vous passez à la vidéo précédente.
----	--

▶	Sélectionnez cette option avec les touches directionnelles et appuyez sur OK . Vous passez à la vidéo suivante.
...	Affichage du menu PLUS .

Si en cours de lecture vous appuyez sur la touche  ou bien sélectionnez l'option **PLUS** à côté des touches multimédia, les options suivantes s'affichent :

- **MODE ZOOM** : sélectionnez le mode zoom souhaité
- **ROTATION** (n'est pas disponible pour tous les formats vidéo) : pivotement de l'image sélectionnée de 90 degrés, au choix dans le sens anti-horaire/horaire
- **RÉPÉTER** : configuration de la répétition de vidéos
- **VOIR L'HISTORIQUE** : permet d'activer ou de désactiver l'indicateur de progression
- **INFORMATIONS** : affichage des informations sur le fichier vidéo affiché
- **LISTE DE LECTURE** : affichage de liste de lecture des vidéos
- **DÉSACTIVER ÉCRAN** : L'écran s'éteint pendant que le signal audio de la vidéo reste audible
- **RÉGLAGES** : permet d'ouvrir les réglages.

11.1.2. Photo

Les fonctions suivantes peuvent être utilisées pour la lecture des fichiers photo :

Touche directionnelle ◀	Photo précédente
Touche directionnelle ▶	Photo suivante

Pendant la lecture, appuyez sur **OK** pour afficher les options suivantes :

- **ZOOM** : grossissement/réduction de l'image affichée
- **ROTATION** : pivotement de l'image affichée de 90 degrés, au choix dans le sens anti-horaire/horaire
- **PRÉSENTATION** : démarrer/arrêter l'affichage d'un diaporama
- **ANIMATION** : sélectionnez le type d'enchaînement durant l'affichage du diaporama
- **MUSIQUE DE FOND** : dans vos fichiers, sélectionnez un ou plusieurs fichiers musicaux qui seront utilisés comme musique de fond. Sélectionnez également un mode de répétition.

Lorsqu'au cours de la lecture vous appuyez sur la touche  ou bien sélectionnez l'option **PLUS** à côté des touches multimédia, les options suivantes s'affichent :

- **MODE ZOOM** : sélectionnez le mode zoom souhaité
- **RÉPÉTER** : configuration de la répétition de photos.
- **INTERVALLE** : déterminez la durée d'affichage d'une photos lors de l'affichage du diaporama
- **INFORMATIONS** : affichage des informations sur le fichier photo affiché
- **LISTE DE LECTURE** : affichage de liste de lecture des photos
- **RÉGLAGES** : permet d'ouvrir les réglages

11.1.3. Musique

Les fonctions suivantes peuvent être utilisées pour la lecture de la musique :

◀	Sélectionnez cette option avec les touches directionnelles et appuyez sur OK . Vous passez au morceau précédent.
▶	Démarrer/interrompre la lecture du morceau sélectionné.
▶	Sélectionnez cette option avec les touches directionnelles et appuyez sur OK . Vous passez au morceau suivant.
RÉPÉTER	Déterminez la répétition d'un morceau et appuyez sur OK : RÉPÉTER TOUS, RÉPÉTER LA LECTURE EN COURS, LECTURE ALÉATOIRE, PAS DE RÉPÉTITION

Lorsqu'au cours de la lecture vous appuyez sur la touche  ou bien sélectionnez l'option **PLUS** à côté des touches multimédia, les options suivantes s'affichent :

- **INFORMATIONS** : affichage des informations sur le fichier musical affiché
- **LISTE DE LECTURE** : affichage de liste de lecture des morceaux
- **DÉSACTIVER ÉCRAN** : l'écran s'éteint pendant que la musique reste audible
- **RÉGLAGES** : permet d'ouvrir les réglages

11.1.4. Enregistré

Sélectionnez un enregistrement PVR et appuyez sur la touche **OK** pour commencer la lecture. Les touches directionnelles ◀ ▶ de la télécommande permettent d'avancer ou de revenir en arrière par pas de 10 secondes au cours de la lecture. Les touches de la télécommande ◀| permettent d'afficher les fonctions suivantes et de les utiliser pour la lecture vidéo :

	Interrompre la lecture de la vidéo PVR sélectionnée. Pour ce faire, appuyez sur la touche OK .
▶	Démarrer la lecture de la vidéo PVR sélectionnée. Pour ce faire, appuyez sur la touche ▲.
◀◀	Retour rapide (x2, x4, x8, x16). Pour ce faire, appuyez sur la touche ◀.
▶▶	Avance rapide (x2, x4, x8, x16). Pour ce faire, appuyez sur la touche ▶.
■	Arrêt de la lecture. Pour ce faire, appuyez sur la touche ▼.

Pendant la lecture, les touches de la télécommande ▼ ou **OK** permettent d'afficher les fonctions suivantes et de les utiliser pour la lecture vidéo :

▶	Interrompre/démarrer la lecture de la vidéo PVR sélectionnée. Pour ce faire, appuyez sur la touche OK .
◀◀	Retour rapide (x2, x4, x8, x16). Sélectionnez cette option avec les touches ◀ ▶ et appuyez sur OK .

▶▶	Avance rapide (x2, x4, x8, x16). Sélectionnez cette option avec les touches ◀ ▶ et appuyez sur OK .
◀	Sélectionnez cette option avec les touches ◀ ▶ et appuyez sur OK . Vous passez à la vidéo PVR précédente.
▶	Sélectionnez cette option avec les touches ◀ ▶ et appuyez sur OK . Vous passez à la vidéo PVR suivante.

Lorsqu'au cours de la lecture vous appuyez sur la touche  ou bien sélectionnez l'option **PLUS** à côté des touches multimédia, les options suivantes s'affichent :

- **LANGUE AUDIO** : sélectionnez la langue audio souhaitée
- **SOUS-TITRES** : activez le sous-titrage souhaité
- **MODE ZOOM** : sélectionnez le mode zoom souhaité
- **DÉSACTIVER ÉCRAN** : L'écran s'éteint pendant que le signal audio de la vidéo reste audible
- **RÉPÉTER** : configuration de la répétition de vidéos PVR
- **SAUT AU TEMPS DE LECTURE** : déterminez ici la position de démarrage de la vidéo PVR
- **INFORMATIONS** : affichage des informations sur le fichier vidéo PVR affiché
- **LISTE DE LECTURE** : affichage de liste de lecture des vidéos PVR
- **RÉGLAGES** : permet d'ouvrir les réglages

11.2. Partage d'écran

La technologie Cast intégrée vous permet de transférer les contenus de votre périphérique mobile directement sur le téléviseur. Si votre périphérique mobile dispose de la fonction Cast, vous pouvez afficher l'écran de votre périphérique mobile sur le téléviseur via Wi-Fi.

- ▶ Sélectionnez l'option d'affichage de l'écran (par exemple, Smart View) sur votre périphérique mobile. Les appareils disponibles à proximité sont reconnus et répertoriés.
- ▶ Sélectionnez le téléviseur dans la liste et appuyez dessus pour établir la connexion. L'écran du périphérique mobile s'affiche ensuite sur le téléviseur.
- ▶ Vous pouvez afficher le nom de réseau de votre téléviseur par le biais du menu **RÉGLAGES > SYSTÈME > PARAMÈTRES AVANCÉS > NOM DU TV**. Vous pouvez également modifier ici le nom de l'appareil.



Cast fonctionne sous Android et iOS. Assurez-vous que le périphérique mobile se trouve sur le même réseau que le téléviseur. Les options de menu et les libellés pour la fonction Cast sur votre périphérique mobile peuvent varier ou changer selon la marque. Vous trouverez plus d'informations sur la fonction Cast dans le manuel de votre périphérique mobile.

12. Menu d'accueil

Pour profiter des avantages de votre téléviseur VIDAA, celui-ci doit être connecté à Internet. Connectez votre téléviseur à Internet via votre réseau domestique. Pour ce faire, vous pouvez utiliser un réseau Wi-Fi ou LAN. Vous trouverez de plus amples informations sur la connexion Internet au chapitre **Première mise en marche de l'appareil** ou dans la description du menu **RÉSEAU**.

- ▶ Pour afficher le menu Home pendant le fonctionnement, appuyez sur la touche  (touche Home) de la télécommande.

Toutes les applications préinstallées ainsi que les applications que vous avez installées sont affichées dans le menu Home, d'où elles peuvent être démarrées.



Selon la configuration de votre téléviseur et le pays sélectionné lors de la configuration initiale, le menu Home peut afficher divers éléments.

- ▶ Pour démarrer une application, sélectionnez-la à l'aide des touches directionnelles ◀ ▶ ▲ ▼ et appuyez sur **OK**.

Les options suivantes sont affichées en haut de l'écran :

- **Recherche** : à l'aide de la loupe, vous pouvez saisir un terme de recherche via un clavier virtuel.
- **Toutes les sources** : avec la touche **INPUT**, cette option vous permet de sélectionner la source du téléviseur.
- **Réglages** : cette option vous permet d'afficher le menu **RÉGLAGES**.
- **Notifications** : affichage et modification des notifications.
- **Connectez-vous à votre compte VIDAA** : ici, vous pouvez vous connecter à un compte VIDAA existant ou créer un nouveau compte.
- **Sélectionnez un assistant vocal** : cette option vous permet de configurer la commande vocale.
- **Regarder la télévision** : cette option vous permet d'accéder au mode TV en direct

L'état du réseau et l'heure sont également affichés. D'autres applications peuvent être installées via l'App Store.

12.2.1. Menu Portail médias

Le portail multimédia vous permet d'accéder à des actualités, des jeux, des boutiques en ligne, etc. grâce à des applications préinstallées. Parcourez les différentes applications à l'aide des touches directionnelles ◀ ▶ ▲ ▼ et confirmez votre sélection en appuyant sur la touche **OK**. Le bouton **MEDION** permet d'accéder au portail multimédia. Lors de la première utilisation, vous devez accepter les termes de la licence. Sélectionnez ensuite la langue souhaitée.



Confirmez votre sélection en appuyant sur la touche **OK**. La page d'accueil du portail multimédia apparaît ensuite ; une présélection d'applications s'affiche.



L'écran d'accueil du portail multimédia apparaît uniquement lors de la première utilisation ou après la réinitialisation du portail multimédia grâce à la **touche jaune RÉGLAGES**.

- ▶ Vous pouvez à tout moment passer de l'application sélectionnée à la page d'accueil à l'aide de la touche ↶. Appuyez sur **EXIT** pour quitter le portail multimédia.

La **touche jaune** vous permet d'afficher les **RÉGLAGES**. Vous pouvez définir ici dans quelles langues les applications sont sélectionnées. Vous pouvez également réinitialiser le portail de façon à ce que l'affichage de la page d'accueil du portail retourne au paramétrage d'usine.

12.1. Configurer l'assistant vocal

Vous avez la possibilité d'activer un assistant vocal pour utiliser les commandes vocales sur votre appareil.

- ▶ Sur l'écran d'accueil, sélectionnez l'option située en haut pour la configuration de l'assistant vocal et appuyez sur **OK**.
- ▶ Sélectionnez l'assistant vocal souhaité AMAZON ALEXA ou VIDAA VOICE et suivez les instructions affichées à l'écran. Utilisez les touches directionnelles ◀ ▶ ▲ ▼ et **OK** pour effectuer la configuration.



Pour utiliser VIDAA VOICE, vous devez avoir un compte VIDAA. Pour l'utilisation d'AMAZON ALEXA, cela n'est pas obligatoire.

- ▶ Si vous utilisez l'assistant vocal d'AMAZON ALEXA, vous pouvez contrôler l'application YouTube avec VIDAA VOICE, car ALEXA n'est pas compatible avec YouTube. Pour ce faire, activez sous **RÉGLAGES**, la fonction **ACTIVER L'ASSISTANT VOCAL VIDAA SUR L'APPLICATION YOUTUBE**.

Après la configuration de l'assistant vocal, vous pouvez utiliser les commandes vocales en effectuant une pression longue sur la touche microphone .

12.2. Menu des réglages

12.2.1. Navigation dans le menu

- ▶ Si vous n'avez encore configuré aucune chaîne télévisée, appuyez sur la touche menu  pour activer l'OSD. Les options suivantes s'affichent :
 - **E-MANUEL** : affichage de la notice d'utilisation électronique.
 - **DÉSACTIVER ÉCRAN** : vous pouvez ici éteindre l'écran, si vous voulez par exemple utiliser l'appareil uniquement comme haut-parleur Bluetooth.
 - **RÉGLAGES** : cette option vous permet d'accéder au menu OSD de l'appareil.
- ▶ Si vous avez déjà configuré la réception TV, sélectionnez l'option **RÉGLAGES** dans le menu Home à l'aide des touches directionnelles ◀ ▶ ▲ ▼. Appuyez ensuite sur **OK**.
- ▶ Utilisez les touches directionnelles ▲ ▼ pour sélectionner les menus principaux.
- ▶ Utilisez les touches directionnelles ◀ ▶ pour sélectionner les sous-menus des menus principaux.
- ▶ Appuyez sur la touche **OK** pour accéder à l'option sélectionnée du sous-menu.
- ▶ Utilisez les touches directionnelles ▲ ▼ pour sélectionner les options d'un menu.
- ▶ Utilisez la touche ↶ pour revenir à l'étape de menu précédente et au menu principal.
- ▶ Utilisez les touches directionnelles ◀ ▶ ▲ ▼ pour régler une valeur de votre choix ou effectuer une autre sélection.
- ▶ Appuyez sur **EXIT** pour fermer le menu.

Veillez noter que, selon le préréglage, le menu se ferme automatiquement si aucune touche n'a été actionnée pendant un certain temps.



En raison d'éventuelles modifications techniques, les menus décrits ici peuvent différer de ceux affichés sur votre écran. En fonction de la source sélectionnée, les menus ne sont pas tous disponibles.

12.2.2. Menu Image

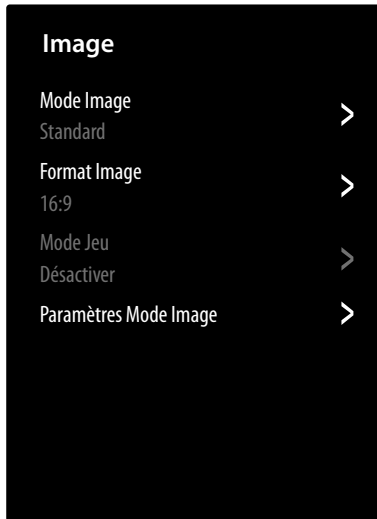

MODE IMAGE

Sélection du mode image : **(HDR) STANDARD, (HDR) CINEMA JOUR, (HDR) CINEMA NUIT, (HDR) DYNAMIQUE, (HDR) SPORT**

FORMAT IMAGE

Réglez ici le format d'image : **AUTOMATIQUE, 16:9, 4:3, 21:9** (uniquement HDMI), **ZOOM**

MODE JEU (uniquement disponible pour HDMI)

Activation/désactivation du mode jeu.

PARAMÈTRES MODE IMAGE

- **MODIFIEZ LES PARAMÈTRES IMAGE**
Choisissez d'utiliser les réglages uniquement sur la source d'entrée actuelle ou sur toutes les sources d'entrée.
- **RÉTROÉCLAIRAGE**
CONTRÔLE DYNAMIQUE RÉTROÉCLAIRAGE
Sélectionnez une valeur pour le rétroéclairage : **DÉSACTIVER, FAIBLE, HAUT.**
RÉTROÉCLAIRAGE
Diminution ou augmentation du rétroéclairage (échelle de 0 à 100)
- **LUMINOSITÉ**
Diminution ou augmentation de la luminosité (échelle 0 – 100)
- **CONTRASTE**
Diminution ou augmentation du contraste (échelle 0 – 100)
- **SATURATION COULEUR**
Diminution ou augmentation de l'intensité des couleurs (échelle 0 – 100)
- **NETTETÉ**
Diminution ou augmentation de la netteté (échelle 0 – 100)
- **CONTRASTE ADAPTATIF**
Cette fonction adapte la clarté des contenus vidéo pour offrir une meilleure perception du noir et du blanc. Sélectionnez l'un des réglages suivants : **DÉSACTIVER, FAIBLE, MOYEN** ou **HAUT.**

– RÉDUCTION DU BRUIT NUMÉRIQUE

Cette fonction vous permet de réduire le bruit d'image et d'améliorer la qualité d'image en cas de signal analogique faible. Sélectionnez l'un des réglages suivants : **DÉSACTIVER, FAIBLE, MOYEN** ou **HAUT.**

– RÉDUCTION DU BRUIT MPEG

La réduction de bruit MPEG supprime le bruit d'image dans les données vidéo comprimées au format MPEG pour une meilleure qualité d'image. Sélectionnez l'un des réglages suivants : **DÉSACTIVER, FAIBLE, MOYEN** ou **HAUT.**

– TEMPÉRATURE COULEUR

Sélectionnez le ton : **TRÈS CHAUD, CHAUD, STANDARD, FROID.** Les tons rouge, vert et bleu peuvent également être réglés individuellement.

– PARAMÈTRES EXPERTS

RÉGLAGES COULEUR

Utilisez cette fonction pour effectuer un réglage fin de la couleur. Celle-ci doit être activée pour pouvoir modifier les options **COULEUR, TEINTE, SATURATION** et **LUMINOSITÉ.** **RESTAURER TOUS LES PARAMÈTRES COULEURS AUX VALEURS D'USINE PAR DÉFAUT** vous permet de réinitialiser les réglages.

BALANCE DES BLANCS

Cette fonction permet de calibrer la température de couleur en niveaux de gris détaillés. L'uniformité des niveaux de gris est ainsi améliorée. Cette fonction permet de modifier le décalage et l'amplification des composants rouge, vert et bleu.

NIVEAU DE NOIR

(en option)

Sélectionnez ce réglage en fonction de la plage de signaux d'entrée RVB de la source HDMI qui peut être limitée (16-235) ou complète (0-255). Cette option est uniquement disponible lorsque la source d'entrée est réglée sur HDMI. Sélectionnez **AUTOMATIQUE, NORMAL** ou **BOOST.**

RÉGLAGES DU TON (GAMMA)

(pas disponible pour la lecture HDR)

Sélectionnez un réglage gamma :

2.0/2.2/2.4/BT.1886

CALIBRATION GAMMA

Vous pouvez ici ajuster la courbe gamma du réglage gamma précédemment sélectionné pour le niveau d'entrée et l'amplification.

MODE RVB UNIQUEMENT

Activation/désactivation du mode RGB : **DÉSACTIVER, ROUGE, VERT, BLEU**

– OVERSCAN

(pas pour HDMI)

Activez/désactivez l'ajustement automatique du format d'image au niveau du signal d'entrée.

– **RÉINITIALISER LE MODE ACTUEL**

Réinitialisez ici les réglages de l'image aux réglages d'usine.

12.2.3. Menu Audio

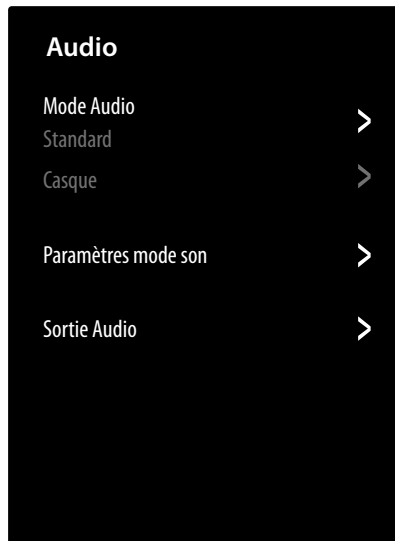

MODE AUDIO

Sélectionnez ici le mode souhaité : **STANDARD, CINÉMA, MUSIQUE, VOIX, MODE NUIT, SPORT**. Cette option n'est pas disponible pour le réglage du mode casque audio **CASQUE UNIQUEMENT**.

CASQUE

Vous pouvez régler ici le mode ton pour la sortie du casque audio. Cette option n'est pas disponible lorsqu'un casque audio est connecté.

– **MODE SORTIE CASQUE**

Sélectionnez le mode casque audio souhaité : **CASQUE ET HAUT-PARLEURS, CASQUE UNIQUEMENT, SORTIE AUDIO AVEC HAUT-PARLEURS**

– **VOLUME CASQUE**

Réglage du volume du casque audio (échelle 0 – 100)



Risque de lésions auditives !

Pour éviter une éventuelle lésion auditive, il est recommandé de ne pas écouter de contenus à un volume élevé.

■ Réglez le volume au niveau le plus bas avant la lecture.

■ Lancez la lecture et augmentez le volume à un niveau qui vous convient.

PARAMÈTRES MODE SON

– **MODIFIER LES PARAMÈTRES AUDIO**

Choisissez d'utiliser les réglages uniquement sur la source d'entrée actuelle ou sur toutes les sources d'entrée. Cette option n'est pas disponible pour le réglage du mode casque audio **CASQUE UNIQUEMENT**.

– **ÉGALISEUR**

Ici, vous pouvez personnaliser l'effet sonore dans la plage de fréquences de : **120 HZ, 500 HZ, 1,5 KHZ, 5 KHZ** et **10 KHZ**. Vous pouvez également réinitialiser les réglages aux réglages d'usine. Cette option n'est pas disponible pour le réglage du mode casque audio **CASQUE UNIQUEMENT**.

– **CONFIGURATION POUR FIXATION MURALE**

Activez/désactivez l'option de réglage du montage mural pour une meilleure reproduction sonore des téléviseurs montés sur un mur. Cette option n'est pas disponible pour le réglage du mode casque audio **CASQUE UNIQUEMENT**.

– **CONTRÔLE AUTOMATIQUE DU VOLUME**

Cette fonction règle le son de manière à obtenir un volume sonore de sortie constant entre les programmes. Lorsque la fonction est désactivée, vous percevez les volumes sonores d'origine. À l'état activé, le volume sonore est constant. Cette option n'est pas disponible pour le réglage du mode casque audio **CASQUE UNIQUEMENT**.

– **RÉINITIALISER LE MODE ACTUEL**

Réinitialisez ici les réglages de l'image aux réglages d'usine.

SORTIE AUDIO

– **SORTIE AUDIO**

Sélectionnez la sortie audio souhaitée : **BARRE DE SON BT, ARC, HAUT-PARLEUR, SPDIF SEULEMENT**

– **SORTIE AUDIO NUMÉRIQUE**

(uniquement disponible pour ARC et SPDIF)

Réglez ici le type audio pour la sortie numérique.

– **DÉLAI AUDIO NUMÉRIQUE**

(uniquement disponible pour ARC et SPDIF)

Réglez ici une temporisation de la sortie numérique.

– **SYNC. AUDIO / VIDÉO**

Utilisez cette option, pour compenser le délai de temporisation entre le signal sonore et le signal d'image. Cette option est disponible uniquement si les haut-parleurs du téléviseur sont activés.

– **BALANCE**

Réglez la balance entre les haut-parleurs gauche et droit (échelle –50 et +50). Cette option est disponible uniquement si les haut-parleurs du téléviseur sont activés.

12.2.4. Menu Réseau

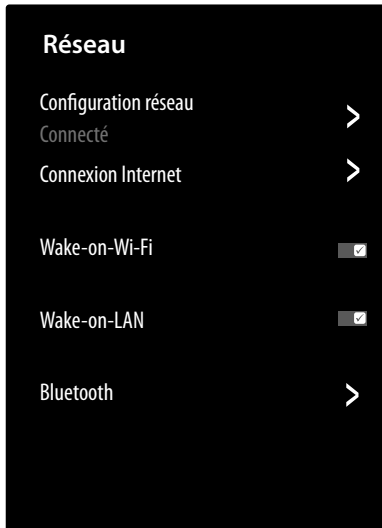

CONFIGURATION RÉSEAU

Avec ◀ ▶, sélectionnez le type de réseau **WI-FI**, **ETHERNET** ou **DÉSACTIVER**.

– TYPE DE CONNEXION

ETHERNET : en mode Ethernet, la connexion Internet LAN est établie automatiquement. Sous **PARAMÈTRES IP**, vous pouvez sélectionner le réglage **DHCP** ou **MANUEL**. Si vous avez sélectionné **MANUEL**, vous pouvez saisir les données relatives à **ADRESSE IP**, **MASQUE RÉSEAU**, **PASSERELLE**, **SERVEUR DNS 1** et **SERVEUR DNS 2** manuellement à l'aide des touches directionnelles ◀ ▶ ▲ ▼ et des touches numériques. Vous pouvez aussi appuyer sur **OK**, puis saisir la valeur à l'aide d'un clavier virtuel.

WI-FI : En mode Wi-Fi, un aperçu de tous les réseaux disponibles est affiché. Effectuez une sélection à l'aide des touches ▲ ▼ et confirmez-la à l'aide de la touche **OK**. Si un réseau nécessite un mot de passe, un clavier virtuel apparaît alors pour vous permettre de le saisir à l'aide des touches directionnelles ◀ ▶ ▲ ▼ et de la touche **OK**. Après la saisie du mot de passe, sélectionnez **OK** sur le clavier et confirmez votre sélection à l'aide de la touche **OK**. Les options suivantes sont disponibles :

ACTUALISER

Une nouvelle recherche des réseaux Wi-Fi est effectuée.

PARAMÈTRES AVANCÉS

CODE PIN : connexion au router via la génération d'un code PIN. Saisissez le code affiché dans votre router pour établir la connexion.

PBC (BOUTON WPS) : Connexion rapide WPS via Wi-Fi. Maintenez la touche WPS de votre routeur enfoncée et confirmez à l'aide de la touche **OK**. La connexion WPS est alors établie.

PARAMÈTRES IP : sélectionnez ici le réglage **DHCP** ou **MANUEL**. Vous pouvez effectuer ici les mêmes réglages que sous les réglages Ethernet **PARAMÈTRES IP**.

AJOUTER

Appuyez sur **OK** et saisissez ici manuellement l'adresse SSID à l'aide d'un clavier virtuel. Sélectionnez ensuite sous **SÉCURITÉ** les réglages souhaités et sélectionnez **CONNECTER** pour établir la connexion réseau Wi-Fi.

CONNEXION INTERNET

Utilisez cette option pour tester la connexion Internet et afficher les informations relatives au réseau.

WAKE-ON-WI-FI

Activation/désactivation de la fonction Wake On WLAN (WoWLAN). Cette fonction permet d'allumer le téléviseur Smart TV via un autre appareil. Pour ce faire, les deux appareils doivent être connectés au même réseau via Wi-Fi. L'appareil faisant office de commande à distance doit être connecté une fois avec le téléviseur allumé. La commande à distance fonctionne alors uniquement lorsque le téléviseur se trouve en mode veille.

WAKE-ON-LAN

Activation/désactivation de la fonction Wake On LAN (WoL). Le fonctionnement est identique à celui de l'option Wake On WLAN.

BLUETOOTH

Activation/désactivation de la fonction Bluetooth. En sélectionnant **GESTION DES APPAREILS**, l'appareil recherche automatiquement les appareils Bluetooth à proximité. Sélectionnez l'appareil souhaité et appuyez sur **OK**. La connexion est alors établie. Sélectionnez l'appareil Bluetooth souhaité et appuyez sur **OK** pour afficher les options suivantes pour cet appareil :

DÉCONNECTER : déconnexion du Bluetooth. L'appareil restera cependant affiché dans la liste des appareils.

DISSOCIER : le Bluetooth est déconnecté et l'appareil n'est plus affiché dans la liste des appareils.

RETOUR : retour à la gestion des appareils.



La télécommande dispose d'une fonction de contrôle vocal. Pour utiliser cette fonction, la télécommande doit être couplée via Bluetooth. Pour ce faire, ouvrir le menu **GESTION DES APPAREILS**, puis maintenir la touche  enfoncée sur la télécommande jusqu'à ce que l'appareil « Smart TV Remote » apparaisse dans la liste des appareils et que le message « Appairé » s'affiche.



Pour pouvoir utiliser la fonction vocale VIDAA, il est nécessaire d'avoir une connexion Internet et un compte VIDAA.

Avec la fonction **SORTIE AUDIO BLUETOOTH TV**, vous pouvez utiliser le téléviseur comme haut-parleur Bluetooth pour d'autres appareils mobiles. Activez la fonction Bluetooth sur votre appareil mobile et sélectionnez le téléviseur à connecter.

12.2.5. Menu Chaînes



RECHERCHE AUTOMATIQUE DES CHÂÎNES

Vous pouvez ici démarrer une nouvelle recherche de chaînes. La procédure est la même que celle décrite au chapitre « Configuration de la réception TV » à la page 13.

EDITER LES CHÂÎNES

Dans la gestion des chaînes, vous trouvez diverses options de modification des listes des chaînes.

– ANTENNE / CÂBLE / SATELLITE

Ici, vous pouvez modifier la liste de chaînes actuellement sélectionnée.

– FAV 1 - 4

Vous avez la possibilité de créer quatre listes de favoris. Sélectionnez pour ce faire la liste souhaitée et appuyez sur **OK**. Avec la fonction **AJOUTER DES CHÂÎNES**, vous pouvez maintenant classer la chaîne souhaitée dans la liste de favoris correspondante à partir de la liste de chaînes actuelle. Une fonction de filtrage et de recherche (touche jaune **FILTRE** / touche bleue **RECHERCHE**) facilite votre recherche des chaînes.

– SAUVEGARDER VERS LE PORT USB

Sélectionnez cette option et appuyez sur **OK**, lorsque vous voulez sauvegarder la liste de chaînes actuelle sur un périphérique USB externe, par exemple, pour la transférer sur un autre appareil.

– IMPORTATION DEPUIS LE PORT USB

Sélectionnez cette option et appuyez sur **OK**, lorsque vous voulez lire la liste de chaînes actuelle depuis un périphérique USB externe sur le téléviseur.

PARAMÈTRES AVANCÉS

– RECHERCHE MANUELLE

Cette fonction est utilisée pour saisir directement les données des chaînes ou des satellites.

RECHERCHE MANUELLE TV NUMÉRIQUE

Saisissez ici toutes les données nécessaires à la recherche de chaînes numériques pour le type

de réception correspondant.

RECHERCHE MANUELLE TV ANALOGIQUE

Saisissez ici toutes les données nécessaires à la recherche de chaînes analogiques.

– MISE À JOUR AUTO DE LA LISTE DES CHÂÎNES (LCN)

Activez cette fonction lorsque la liste de chaînes doit être mise à jour automatiquement dès que le fournisseur de contenus apporte des modifications.

– MENU MISE À JOUR AUTO DU GUIDE DES PROGRAMMES

Sélectionnez cette option et appuyez sur **OK**. Activez ensuite l'option **MISE À JOUR AUTOMATIQUE DU PROGRAMME**, lorsque les données des programmes de l'aperçu des programmes (EPG) doivent être mises à jour la nuit en mode veille. L'option **SÉLECTION DE LA CHAÎNE** vous permet de déterminer les chaînes pour lesquelles les données des programmes doivent être mises à jour.

– PARAMÈTRES MODULE CI+

Si vous souhaitez regarder des chaînes payantes, vous devez vous enregistrer au préalable auprès d'un fournisseur correspondant. Après votre enregistrement, votre fournisseur vous remettra un Conditional Access Module (module CA) ainsi qu'une carte spéciale. Des remarques relatives aux réglages figurent dans la documentation livrée avec le module.

Installez les composants CI sur votre téléviseur comme suit :

- ▶ Éteignez le téléviseur et débranchez la fiche d'alimentation.
- ▶ Insérez ensuite le module CI dans l'emplacement situé sur le côté du téléviseur Smart TV. Insérez ensuite la carte.



Notez que le module CI doit être inséré ou retiré uniquement lorsque l'appareil est débranché du secteur.



AVIS !

Risque de dommage !

Le module CI ou le téléviseur peut être endommagé si vous tentez d'insérer le module CI avec force.

- Le module CI doit être inséré correctement ; il ne peut pas être inséré dans le mauvais sens.
- Connectez le téléviseur à l'alimentation électrique, allumez-le et attendez un instant que la carte soit reconnue.

Les options **COMMON INTERFACE**, **PIN CI-MODUL** et **CAM-PROFILSUCHE** peuvent être modifiées dans ce menu. Le contenu et les possibilités d'utilisation dépendent cependant du module CI utilisé.

Lorsqu'aucun module n'est inséré, le message **AUCUN MODULE CI+ DÉTECTÉ** s'affiche à l'écran.

En fonction du module utilisé, l'apparence et le fonctionnement du menu sont susceptibles de varier.

12.2.6. Menu Accessibilité



MENU CONTRASTE ÉLEVÉ

Activez cette fonction pour augmenter le contraste d'affichage du menu pour une meilleure lisibilité.

TRANSPARENCE MENU

Sélectionnez ici la transparence du menu souhaitée :

HAUT, MOYEN, DÉSACTIVER

PARAMÈTRES LANGUE AUDIO

Procédez ici aux réglages pour malvoyants au niveau de la sortie audio.

– PARAMÈTRES LANGUE AUDIO

NORMAL : sélectionnez ce réglage si vous n'avez pas besoin d'aide de commande.

AUDIO DISCRIPTION : sélectionnez cette option si vous avez besoin de descriptions audio supplémentaires.

SOUS TITRAGE POUR MALENTENDANT : activez cette fonction si vous souhaitez que les sous-titres d'un programme soient audibles. Les informations pertinentes doivent être fournies par l'émetteur concerné.

TOUS LES SUPPLÉMENTS AUDIO : si la chaîne émet des signaux spéciaux pour les personnes malentendantes, vous pouvez activer la fonction pour recevoir ces signaux. Les informations pertinentes doivent être fournies par l'émetteur concerné.

– FORMAT AUDIO

Sélectionnez le format audio souhaité **STÉRÉO** ou **MULTI CHAÎNES**.

– CONTRÔLE DES FADERS

Procédez aux réglages pour l'optimisation de l'audio du signal vocal et sur bruit.

MAX PRINCIPAL : le signal sur bruit est le plus fort possible par rapport au signal vocal.

PRINCIPAL PLUS FORT : le signal sur bruit est reproduit un peu plus fort que le signal vocal.



ÉGAL : ce réglage permet de reproduire les signaux vocal et sur bruit de manière égale.

VOIX PLUS FORT : le signal vocal est reproduit un peu plus fort que le signal sur bruit.

VOIX MAXIMUM : le signal vocal est le plus fort possible par rapport au signal sur bruit.

AMÉLIORATION DES DIALOGUES

Activez/désactivez l'option d'amélioration de l'intelligibilité.

PARAMÈTRES SOUS-TITRES

Procédez ici aux réglages de la lecture du sous-titrage numérique.

SOUS-TITRES

Activez/désactivez la fonction de sous-titrage.

SOUS-TITRES PRÉFÉRÉS

Sélectionnez la langue souhaitée pour les sous-titres numériques.

SOUS-TITRES SECONDAIRES

Sélectionnez une deuxième langue pour les sous-titres de télévision numérique. Cette langue est utilisée lorsque la première langue sélectionnée n'est pas disponible.

STOCKAGE DES SOUS-TITRES PAR CHAÎNE

Lorsque vous activez cette option, les réglages de la chaîne actuelle sont enregistrés.

12.2.7. Menu Système

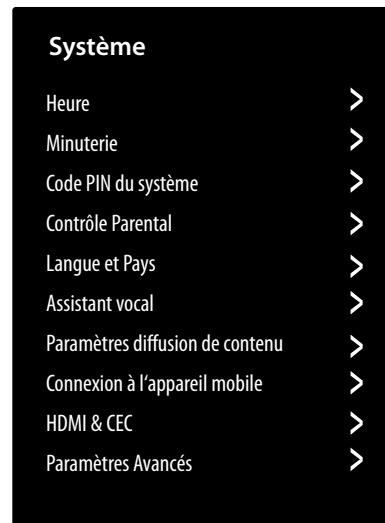

HEURE

– FORMAT D'HORAIRE

Sélectionnez le format souhaité pour l'affichage de l'heure.

– DATE / HEURE

Activez l'option **SYNCHRONISATION AUTOMATIQUE** pour mettre à jour automatiquement la date et l'heure via le réseau. Désactivez cette option si vous souhaitez effectuer les réglages manuellement. Vous pouvez dans ce cas procéder aux réglages souhaités sous **DATE** et **HEURE**.

– FUSEAU HORAIRE

Sélectionnez ici le fuseau horaire souhaité. Sélectionnez **AUTOMATIQUE** pour régler le fuseau horaire automatiquement.

– HEURE D'ÉTÉ

Activez ou désactivez ici l'heure d'été. Sélectionnez l'option **SYNCHRO TNT** pour qu'elle s'active/se désactive automatiquement, de manière analogue au signal TV.

MINUTERIE

– DURÉE AVANT LA MISE EN VEILLE

Déterminez l'heure à laquelle l'appareil s'éteint automatiquement. Sélectionnez **DÉFINI PAR L'UTILISATEUR** pour effectuer un réglage de l'heure personnalisé. Sélectionnez le réglage **DÉSACTIVER** pour désactiver la fonction.

– ALLUMAGE PROGRAMMABLE

Déterminez l'heure à laquelle l'appareil s'allume automatiquement. Cette minuterie peut être utilisée une seule fois (**UNE FOIS**) ou de manière hebdomadaire (**HEBDOMAIRE**). Dans l'option **HEBDOMAIRE**, vous pouvez définir le jour de la semaine concerné.

– AUSSCHALT-TIMER

Déterminez l'heure à laquelle l'appareil s'éteint automatiquement. Cette minuterie peut être utilisée une seule fois (**UNE FOIS**) ou de manière hebdomadaire (**HEBDOMAIRE**). Dans l'option **HEBDOMAIRE**, vous pouvez définir le jour de la semaine concerné.

– TEMPS D'AFFICHAGE MENU

Déterminez une durée au bout de laquelle le menu s'éteint automatiquement, si aucune commande n'a été effectuée.

– MISE EN VEILLE AUTOMATIQUE (ECONOMIE D'ÉNERGIE)

Déterminez une durée au bout de laquelle l'appareil s'éteint automatiquement, si aucune commande n'a été effectuée. Sélectionnez le réglage **DÉSACTIVER** pour désactiver la fonction.

– MISE EN VEILLE AUTOMATIQUE (PAS DE SIGNAL)

Avec le réglage **15 MINUTES**, l'appareil passe en mode veille au bout de 15 minutes s'il ne reçoit aucun signal. Sélectionnez le réglage **DÉSACTIVER** pour désactiver la fonction.

CODE PIN DU SYSTÈME

Vous pouvez ici saisir un mot de passe pour les réglages du contrôle parental, la recherche des chaînes et les réglages d'usine. Saisissez d'abord le mot de passe de déverrouillage **0532**. Entrez ensuite un mot de passe et confirmez-le une deuxième fois. Si vous souhaitez modifier un mot de passe existant, vous devez d'abord saisir l'ancien mot de passe.



Si vous avez oublié votre mot de passe, vous pouvez changer de mot de passe en saisissant le mot de passe de déverrouillage 0532.

CONTRÔLE PARENTAL

Si vous avez saisi un mot de passe sous **CODE PIN DU SYSTÈME**, vous devez l'entrer ici. Dans le cas contraire, vous devez définir un mot de passe lors de l'accès au contrôle parental.

– VERROUILLAGE

Activez/désactivez la protection parentale.

– BLOCAGE HORAIRE

Saisissez ici le début et la fin du verrouillage. Dans l'option **HEBDOMAIRE**, vous pouvez définir le jour de la semaine concerné.

– BLOCAGE DE CHAÎNES

Sélectionnez la chaîne que vous souhaitez verrouiller.

– BLOCAGE DE CONTENU

Déterminez si certaines émissions doivent être verrouillées selon la classification par âge de la chaîne. Vous pouvez saisir ici l'âge des enfants souhaité (3 - 18 ans). Le réglage **VERROUILLER TOUT** permet de verrouiller toutes les restrictions d'âge et les émissions. Le réglage **VOIR TOUT** permet de désactiver le verrouillage des contenus.

– BLOCAGE PAR SOURCE

Sélectionnez les entrées de l'appareil que vous souhaitez verrouiller.

– BLOCAGE PAR APPLICATION

Sélectionnez les applications que vous souhaitez verrouiller.

– RÉINITIALISER LES PARAMÈTRES

Réinitialisez ici les réglages de contrôle parental aux réglages d'usine.



Le mot passe saisi pour le contrôle parental sera également réinitialisé.

LANGUE ET PAYS

Déterminez le pays et sélectionnez la langue pour les options suivantes :

- LANGUE DU MENU
- LANGUE PRÉFÉRÉE
- LANGUE SECONDAIRE

De plus, vous pouvez effectuer les réglages de la langue pour la lecture du télétexte sous **TÉLÉTEXTE**.

ASSISTANT VOCAL

Sélectionnez ici l'assistant vocal souhaité **AMAZON ALEXA** ou **VIDAA VOICE** et procédez à sa configuration.



Si vous avez choisi l'assistant vocal Amazon Alexa, vous pouvez sélectionner séparément Vidaa Voice pour la commande vocal de YouTube, car il n'est pas possible d'utiliser YouTube avec Amazon Alexa.

PARAMÈTRES DIFFUSION DE CONTENU

HBBTV

Activation/désactivation de la fonction HbbTV

– VIDER LE CACHE

Vous pouvez ici supprimer les données d'utilisateur et les fichiers temporaires des navigateurs et des applications.

– SUPPRIMER LES COOKIES

Vous pouvez ici supprimer les cookies des navigateurs et des applications.

– NE PAS SUIVRE

Activez/désactivez l'option HbbTV/Internet Tracking. Si la fonction est activée, il est possible d'évaluer votre utilisation du service HbbTV/Internet afin de l'adapter au mieux à vos préférences. Si vous ne souhaitez l'évaluer, désactivez cette fonction.

– PRIME VIDEO

Vous pouvez ici éliminer le compte Amazon Prime Video de l'appareil.

– NETFLIX

Vous pouvez ici éliminer le compte Netflix de l'appareil.

CONNEXION À L'APPAREIL MOBILE

Vous pouvez ici gérer les connexions avec d'autres appareils mobiles, tels que les smartphones et les ordinateurs.

– PARTAGE DE CONTENU

Activez cette option, par exemple pour reproduire des vidéos ou d'autres contenus sur votre téléviseur depuis un appareil externe.

– PARTAGE D'ÉCRAN

Activez cette option pour pouvoir reproduire l'écran du téléviseur sur des appareils externes.

HDMI & CEC

– FORMAT HDMI

Sélectionnez le format HDMI compatible avec les appareils de lecture correspondants. Sélectionnez **AUTOMATIQUE** lorsque les réglages doivent être ajustés automatiquement aux appareils HDMI connectés.

– CONTRÔLE CEC

Activation/désactivation de la commande CEC.

– EXTINCTION AUTOMATIQUE DES PÉRIPHÉRIQUES

Activez/désactivez cette option, pour éteindre tous les appareils connectés via CEC en même temps que le téléviseur.

– MISE EN ROUTE AUTOMATIQUE DE L'APPAREIL

Activez/désactivez cette option, pour allumer le téléviseur lorsqu'un appareil connecté via CEC s'allume.

– MISE EN MARCHÉ AUTOMATIQUE DU TV

Activez/désactivez cette option, pour allumer tous les appareils connectés via CEC en même temps que le téléviseur.

– LISTES DES PÉRIPHÉRIQUES COMPATIBLES CEC

Les appareils compatibles CEC connectés au téléviseur via une prise HDMI sont listés ici.

PARAMÈTRES AVANCÉS

– NOM DU TV

Vous pouvez modifier ici le nom du téléviseur.

– ENREGISTREMENT VIA USB & PAUSE SUR LE DIRECT

Vous pouvez procéder aux réglages des enregistrements PVR et des enregistrements en contrôle du direct à l'aide des options suivantes.

RÉGLAGES DE ENREGISTREMENT VIA

USB : dans la liste des appareils, sélectionnez le périphérique USB devant être utilisé pour l'enregistrement PVR.

RÉGLAGES DE LA PAUSE SUR LE DIRECT

: Dans la liste des appareils, sélectionnez le périphérique USB devant être utilisé pour l'enregistrement en contrôle du direct.

MARGE DE DÉBUT D'ENREGISTREMENT

: déterminez de combien de minutes l'enregistrement doit être anticipé pour compenser d'éventuels écarts de programmation.

MARGE DE FIN D'ENREGISTREMENT

: déterminez de combien de minutes l'enregistrement doit continuer en fin de programme pour compenser d'éventuels écarts de programmation.

– ÉCRAN DE VEILLE

Déterminez la période de temps après laquelle l'écran de veille doit être activé. Le réglage **AUCUN** permet de le désactiver.

– NOM PÉRIPHÉRIQUES

Vous pouvez modifier ici le nom des entrées.

– DÉTECTION AUTOMATIQUE DU MODE SPORT

Activez cette option lorsque les modes son et image de votre téléviseur doivent passer au réglage **SPORT** pour les programmes de type « Sport ».

– DÉMARRAGE RAPIDE

Activez/désactivez ici la fonction de démarrage rapide.

– MODE „MARCHÉ”

Déterminez sous quel mode l'appareil doit s'allumer lorsqu'il se reconnecte au réseau après s'y être déconnecté

MISE EN MARCHÉ : l'appareil s'allume directement en mode actif

VEILLE : l'appareil s'allume en mode veille

RAPPEL : l'appareil s'allume sous le dernier mode utilisé avant sa déconnexion du réseau.

MODE D'UTILISATION

Sélectionnez le réglage **MODE DOMICILE**.



L'option **MODE MAGASIN** n'est prévue que pour une utilisation en magasin. La consommation d'énergie est plus élevée et divers réglages sont régulièrement réinitialisés.

„EFFET RIDEAU” À L'EXTINCTION DU TÉLÉVISEUR

Déterminez la vitesse à laquelle le rideau d'écran doit se fermer lorsque l'appareil s'éteint (1 - 5 secondes). Le réglage **DÉSACTIVER** désactive le rideau d'écran et le téléviseur s'éteint directement.

12.2.8. Menu Assistance

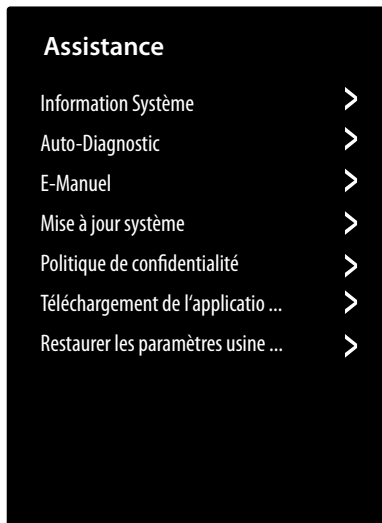

INFORMATION SYSTÈME

Cette option permet d'afficher les informations suivantes :

- **INFO SIGNAL**
Affichage de nombreuses informations sur les signaux du programme actuel.
- **ÉTAT DE LA CONNEXION RÉSEAU**
Affichage de toutes les informations relatives à la connexion réseau.
- **ÉTAT DES SOURCES CONNECTÉES**
Affichage de toutes les informations relatives aux connexions d'entrée.
- **VERSION**
Affichage de la version logicielle.

AUTO-DIAGNOSTIC

Les fonctions de test suivantes figurent sous cette option :

- **TEST RÉSEAU**
Testez l'état de la connexion réseau.
- **VÉRIFICATION DE LA BANDE PASSANTE**
Effectuez un test de vitesse avec des pages Internet de fournisseurs tiers.
- **TEST CONNEXION SOURCE**
Testez les connexion d'entrée des sources externes.
- **DURÉE D'UTILISATION**
Affichage des informations d'état de l'appareil (par exemple, identifiants des appareils, durée de fonctionnement, etc.)

ELEKTRONISCHE E-MANUEL

Affichage de la notice d'utilisation électronique.

MISE À JOUR SYSTÈME

Vous pouvez effectuer ici les réglages pour la mise à jour du micrologiciel.

- **MISE À JOUR AUTOMATIQUE DU FIRMWARE**
Activez cette option pour la mise à jour automatique du micrologiciel.
- **VÉRIFIER LES MISES À JOUR DU FIRMWARE**
Cette option vous permet de rechercher le micrologiciel mis à jour.

- **MISE À NIVEAU AUTOMATIQUE DE L'APPLICATION SYSTÈME**

Activez cette option pour la mise à jour automatique de l'application système.

- **MISE À JOUR À PARTIR DE L'USB**

Cette option vous permet d'effectuer une mise à jour via un support de stockage USB.

POLITIQUE DE CONFIDENTIALITÉ

Vous pouvez afficher ici les informations suivantes et effectuer les réglages.

- **TERMES ET CONDITIONS, POLITIQUE DE CONFIDENTIALITÉ**

Vous pouvez modifier ici votre consentement aux accords correspondants, permettant d'activer ou de désactiver les fonctions Smart de votre appareil.

- **LICENCE OPEN SOURCE**

Vous pouvez consulter ici la déclaration de licence Open Source concernant les applications Open Source utilisées.

- **SUPPRIMER LES DONNÉES UTILISATEUR**

Cette fonction permet de supprimer toutes vos données d'utilisateur de l'appareil et du Cloud. Vous ne pourrez plus les réutiliser. L'appareil redémarre avec les réglages d'usine et vous devrez le reconfigurer à partir de zéro.

TÉLÉCHARGEMENT DE L'APPLICATION MOBILE

Cette option permet d'installer sur votre périphériques les applications mobiles vous permettant de contrôler le téléviseur. Pour ce faire, scannez le code QR.

RESTAURER LES PARAMÈTRES USINE PAR DÉFAUT

Cette option réinitialise l'appareil aux réglages d'usine. Vous avez la possibilité de sauvegarder les listes de chaînes et de favoris pour pouvoir y accéder à nouveau après la réinitialisation.

- ▶ Cochez le champ correspondant. Dans le cas contraire, les listes seront supprimées.
- ▶ Sélectionnez **RESTAURER** et saisissez ensuite le PIN Reset indiqué pour démarrer le processus.

13. Protection des données – téléviseur Smart TV MEDION

Votre téléviseur Smart TV MEDION est compatible avec Internet et dispose de fonctionnalités Internet. Ces fonctions vous permettent d'accéder à des services, des contenus, des logiciels et des produits de tiers sur Internet. Par ailleurs, vous avez accès à des contenus Internet en libre accès. Votre téléviseur vérifie ainsi automatiquement si une nouvelle version logicielle est disponible. À cet égard, votre appareil envoie son adresse IP, sa version logicielle et son adresse MAC : ces données sont nécessaires pour garantir le service de mise à jour du logiciel.

L'accès aux applications sur Internet ou via HbbTV peut, en fonction du prestataire, nécessiter une inscription, la création d'un compte utilisateur et/ou une redevance pour l'utilisation de certains services. L'inscription peut vous obliger à fournir des données à caractère personnel et à choisir un mot de passe unique et secret. Veuillez consulter au préalable la politique de confidentialité du fournisseur correspondant.

MEDION ne peut être tenu responsable au cas où le système HbbTV ou une prestation de service ne répond pas aux attentes de l'utilisateur de même que l'utilisation du service doit avoir lieu sans limites, notamment de manière ininterrompue, ponctuelle, sécurisée et sans défaut.

MEDION décline toute responsabilité quant aux informations et contenus accessibles via HbbTV ou Internet, ainsi que leur utilisation et fiabilité. Lors de l'achat de votre téléviseur Smart TV, des garanties spéciales vous ont été remises. Ces garanties, y compris celle des clauses de non-responsabilité y afférentes, restent valables.

Si vous avez d'autres questions relatives à la protection des données lors de l'utilisation de votre téléviseur Smart TV, veuillez vous adresser aux fournisseurs respectifs des fonctions de service Internet ou directement à l'adresse www.medion.com, ou contactez MEDION dans la rubrique « Protection des données ».

14. Dépannage

Les dysfonctionnements peuvent parfois être dus à des causes banales, mais aussi à des composants défectueux. Nous vous proposons ci-après un guide qui vous aidera à résoudre vous-même le problème. Si les mesures que nous vous indiquons ne sont pas efficaces, nous vous aiderons avec plaisir. N'hésitez pas à nous contacter !

Aucune image ne s'affiche et aucun son n'est audible.

- Vérifiez que le cordon d'alimentation est correctement branché à la prise de courant.
- Vérifiez que la réception du signal est réglée sur **TV**.

Aucune image ne s'affiche sur AV.

- Vérifiez que le contraste et la luminosité sont correctement réglés.
- Vérifiez que tous les périphériques sont correctement raccordés.
- Vérifiez que la source AV sélectionnée est correcte.

Aucun son n'est audible.

- Assurez-vous que le volume n'est pas réglé à son niveau minimal.
- Assurez-vous que la mise en sourdine n'est pas activée. Appuyez pour ce faire sur la touche en haut à gauche de la télécommande sur laquelle figure le symbole du haut-parleur barré.
- Vérifiez si un casque est branché.

Il n'y a aucune image ou aucun son. Cependant, des grésillements sont audibles.

- Il est possible que la réception soit mauvaise. Vérifiez que l'antenne est raccordée.

L'image n'est pas claire.

- Il est possible que la réception soit mauvaise.
- Vérifiez que l'antenne est raccordée.

L'image est trop claire ou trop sombre.

- Vérifiez les réglages de contraste et de luminosité.

L'image n'est pas nette.

- Il est possible que la réception soit mauvaise.
- Vérifiez que l'antenne est raccordée.
- Vérifiez les réglages de netteté et de réduction du bruit dans le menu **IMAGE**.

L'image apparaît en double ou en triple.

- Vérifiez que l'antenne est correctement orientée.
- Il est possible que des ondes soient réfléchies par des montagnes ou des bâtiments.

L'image comporte des points.

- Il peut y avoir des interférences avec les voitures, les trains, les lignes électriques, des éclairages au néon, etc.
- Il y a probablement une interférence entre le câble de l'antenne et le câble d'alimentation. Éloignez davantage les câbles.

Des bandes apparaissent à l'écran ou les couleurs s'estompent.

- Y a-t-il une interférence avec un autre appareil ?
- Les antennes de transmission des stations de radio, les antennes de radioamateurs ou les téléphones portables peuvent également provoquer des interférences.
- Utilisez le téléviseur aussi loin que possible de l'appareil susceptible de provoquer des interférences.

L'écran de commande de l'appareil ne fonctionne pas

- Il est possible que la protection parentale soit activée.

La télécommande ne fonctionne pas.

- Vérifiez si les piles sont déchargées ou mal insérées dans la télécommande.
- Assurez-vous que la fenêtre de capteur ne soit pas exposée à une forte lumière.

Le téléviseur s'éteint

- Vérifiez si l'arrêt automatique du téléviseur est activé sous **MINUTERIE**.



Dans certains cas, il peut être utile de restaurer les réglages d'usine et de procéder à une nouvelle installation.

14.1. Vous avez besoin d'une aide supplémentaire ?

Si les conseils figurant dans les chapitres précédents n'ont pas résolu votre problème, veuillez nous contacter. Les informations suivantes nous seraient alors très utiles :

- Quels périphériques sont connectés ?
- Quels sont les messages affichés à l'écran ?
- À quelle étape d'utilisation le problème est-il survenu ?
- Si vous avez raccordé un PC à l'appareil :
 - Quelle est la configuration de votre ordinateur ?
 - Quel logiciel utilisez-vous lorsque l'erreur s'est produite ?
- Qu'avez-vous déjà tenté pour résoudre le problème ?
- Si vous possédez un numéro de client, veuillez nous le communiquer.

14.2. Défaut de pixels sur les téléviseurs Smart TV

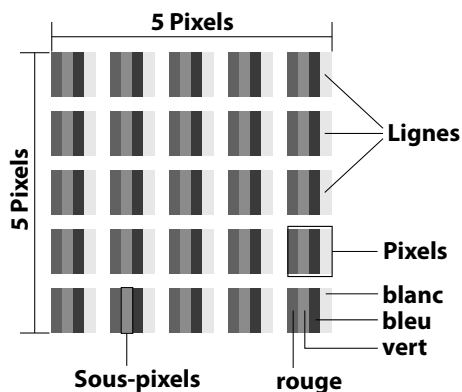

Malgré des méthodes de fabrication les plus modernes, il est possible, dans de rares cas, en raison de la technique extrêmement complexe, qu'un ou plusieurs points lumineux soient défectueux.

Les écrans TFT à matrice active d'une résolution de 3 840 x 2 160 pixels se composant chacun de quatre sous-pixels (rouge, vert, bleu, blanc), utilisent un total d'environ 33,2 millions de transistors de commande. En raison du très grand nombre de transistors et du processus de fabrication extrêmement complexe associé, la perte ou un mauvais adressage de pixels ou de certains sous-pixels est possible.

Classe d'erreur de pixels	Erreur type 1 pixel allumé en permanence	Erreur type 2 pixel noir en permanence	Erreur type 3 sous-pixel défectueux	
			allumé	noir
0	0	0	0	0
I	1	1	2 1 0	1 3 5
II	2	2	5 $5 - n^*$ 0	0 $2 \times n^*$ 10
III	5	15	50 $50 - n^*$ 0	0 $2 \times n^*$ 100
IV	50	150	500 $500 - n^*$ 0	0 $2 \times n^*$ 1000

$n^*=1,5$

Le nombre autorisé des erreurs types présentées ci-dessus dans chaque classe d'erreur s'élève à un million de pixels et doit être converti conformément à la résolution physique de l'écran.

Votre appareil est conforme à la norme européenne ISO 9241-307 classe II (classe d'erreur de pixels). Une erreur de pixels jusqu'au nombre maximal indiqué n'est pas couverte par la garantie.

15. Nettoyage

Vous pouvez prolonger la durée de vie de votre téléviseur Smart en tenant compte des mesures suivantes :



AVERTISSEMENT ! Risque d'électrocution !

Si le boîtier est ouvert et si vous touchez des pièces se trouvant dans l'appareil, il y a danger de mort par décharge électrique !

■ N'ouvrez pas le boîtier de l'appareil. Celui-ci ne contient aucune pièce à entretenir. Avant le nettoyage, débranchez toujours la fiche d'alimentation et tous les câbles de connexion.

- Les éléments polis brillants sont recouverts de films de protection afin de protéger le téléviseur contre les rayures. Retirez ces films une fois le téléviseur correctement installé.
- Si les éléments polis brillants sont sales, commencez par les épousseter. Essuyez-les ensuite avec précaution à l'aide d'un chiffon de nettoyage. Si vous n'époussetez pas au préalable la poussière sur les éléments polis brillants ou que vous les frottez trop fort, vous risquez de les rayer.
- N'utilisez ni solvants ni détergents corrosifs ou gazeux.
- Nettoyez l'écran à l'aide d'un chiffon doux non pelucheux.
- Veillez à ce qu'aucune goutte d'eau ne reste sur le téléviseur Smart. L'eau peut provoquer une altération permanente des couleurs.
- Pour éviter tout dommage de l'appareil, veillez à ce que de l'eau ne s'infilte jamais dans l'appareil.
- N'exposez pas l'écran à un rayonnement solaire intense ni aux rayons ultraviolets.
- Conservez précieusement les différents emballages et utilisez-les exclusivement pour transporter le téléviseur Smart.

16. Stockage en cas de non-utilisation

Si vous n'utilisez pas le téléviseur pendant une période prolongée, stockez-le dans un endroit frais et sec en veillant à le protéger de la poussière et des variations de température extrêmes. Débranchez auparavant tous les câbles et sortez les piles de la télécommande.

17. Recyclage



Emballage

Votre appareil se trouve dans un emballage de protection afin d'éviter qu'il ne soit endommagé au cours du transport. Les emballages sont fabriqués à partir de matériaux qui peuvent être recyclés écologiquement et remis à un service de recyclage approprié.



Appareil

Le symbole de poubelle barrée ci-contre signifie que l'appareil est soumis aux dispositions de la directive 2012/19/UE. Les appareils usagés ne doivent pas être jetés avec les déchets domestiques. Conformément à la directive 2012/19/UE, lorsque l'appareil est arrivé en fin de vie, il doit être recyclé de manière réglementaire. Les matériaux recyclables que contient l'appareil sont alors réutilisés, ce qui permet de ménager l'environnement. Remettez l'appareil usagé dans un centre de collecte des déchets d'équipements électriques et électroniques ou une déchetterie. Pour plus de renseignements, adressez-vous à votre entreprise de recyclage locale ou à votre municipalité.



Piles

L'élimination correcte des piles usées préserve l'environnement et votre santé personnelle. Les piles usées ne sont pas des déchets domestiques. Les piles doivent être éliminées de manière appropriée. Les magasins vendant des piles et les lieux de collecte municipaux mettent à disposition des containers spéciaux prévus à cet effet. Renseignez-vous auprès d'une entreprise de recyclage locale ou de votre municipalité.

Dans le cadre de la vente de piles ou de la livraison d'appareils qui contiennent des piles, nous sommes tenus d'attirer votre attention sur ce qui suit :

Vous êtes en tant qu'utilisateur final obligé par la loi de rapporter les piles usées. Vous pouvez renvoyer gratuitement les piles usées que nous proposons ou avons proposées comme piles neuves dans notre assortiment à notre entrepôt d'expédition (adresse d'expédition).

18. Caractéristiques techniques

Smart TV X14308 (MD 31640)		medion
Désignation de l'appareil	X14308 (MD 31640)	
Tension nominale	220 – 240 V ~ 50 Hz	
Tension nominale/courant nominal de la connexion satellite	13 V/18 V $\overline{=}$, 400 mA max.	
Taille de l'écran	108 cm (43") LCD ; écran 16:9	
Consommation	90 watts max.	
Consommation en veille	< 0,50 W	
Consommation en autonomie connectée (mode WAKE ON)	≤ 2,00 W	
Puissance de sortie des haut-parleurs	2 x 8 watts RMS	
Résolution physique	3840 x 2160	
Système TV	PAL, SECAM, NTSC	
Emplacements de programme	199 (ATV), 10 000 (DTV)	

Smart TV X15015 (MD 31641)		medion
Désignation de l'appareil	X15015 (MD 31641)	
Tension nominale	220 – 240 V ~ 50 Hz	
Tension nominale/courant nominal de la connexion satellite	13 V/18 V $\overline{=}$, 400 mA max.	
Taille de l'écran	125,7 cm (50") LCD ; écran 16:9	
Consommation	100 watts max.	
Consommation en veille	< 0,50 W	
Consommation en autonomie connectée (mode WAKE ON)	≤ 2,00 W	
Puissance de sortie des haut-parleurs	2 x 8 watts RMS	
Résolution physique	3840 x 2160	
Système TV	PAL, SECAM, NTSC	
Emplacements de programme	199 (ATV), 10 000 (DTV)	

Smart TV X15517 (MD 31642)		medion
Désignation de l'appareil	X15517 (MD 31642)	
Tension nominale	220 – 240 V ~ 50 Hz	
Tension nominale/courant nominal de la connexion satellite	13 V/18 V $\overline{=}$, 400 mA max.	
Taille de l'écran	138,8 cm (55") LCD ; écran 16:9	
Consommation	110 watts max.	
Consommation en veille	< 0,50 W	
Consommation en autonomie connectée (mode WAKE ON)	≤ 2,00 W	
Puissance de sortie des haut-parleurs	2 x 8 watts RMS	
Résolution physique	3840 x 2160	
Système TV	PAL, SECAM, NTSC	
Emplacements de programme	199 (ATV), 10 000 (DTV)	

Smart TV X16514 (MD 31643)		medion
Désignation de l'appareil	X16514 (MD 31643)	
Tension nominale	220 – 240 V ~ 50 Hz	
Tension nominale/courant nominal de la connexion satellite	13 V/18 V $\overline{=}$, 400 mA max.	
Taille de l'écran	163,9 cm (65") LCD ; écran 16:9	
Consommation	Max. 160 watts	
Consommation en veille	< 0,50 W	
Consommation en autonomie connectée (mode WAKE ON)	≤ 2,00 W	
Puissance de sortie des haut-parleurs	2 x 8 watts RMS	
Résolution physique	3840 x 2160	
Système TV	PAL, SECAM, NTSC	
Emplacements de programme	199 (ATV), 10 000 (DTV)	

Smart TV X17502 (MD 31644)		medion
Désignation de l'appareil	X17502 (MD 31644)	
Tension nominale	220 – 240 V ~ 50 Hz	
Tension nominale/courant nominal de la connexion satellite	13 V/18 V $\overline{=}$, 400 mA max.	
Taille de l'écran	189,3 cm (75") LCD ; écran 16:9	
Consommation	Max. 240 watts	
Consommation en veille	< 0,50 W	
Consommation en autonomie connectée (mode WAKE ON)	≤ 2,00 W	
Puissance de sortie des haut-parleurs	2 x 8 watts RMS	
Résolution physique	3840 x 2160	
Système TV	PAL, SECAM, NTSC	
Emplacements de programme	199 (ATV), 10 000 (DTV)	

Chaînes	
	VHF (bande I/III)
	UHF (bande U)
	HYPERBANDE
	TÉLÉVISION PAR CÂBLE (S1–S20)/(S21–S41)
	HD DVB-T
	DVB-T2 HD (H.265)
	HD DVB-C
	DVB-S2

Ports	
	Connexion par antenne (TV analogique, DVB-T/DVB-T2 ou DVB-C)
	Connexion par satellite (DVB-S/S2)
	2 ports USB
	1 x LAN RJ-45 10/100M
	Fente Common Interface (CI+)
Vidéo	
	3 ports HDMI® 2.0 avec déchiffrement HDCP 2.2
	AV In (Cinch)
Audio	
	Stéréo Audio In pour AV (Cinch)
	Sortie casque (fiche jack 3,5 mm)
	Digital Audio Out (SPDIF, optique)

Lecteurs/Supports de stockage	
Lecteurs	USB, fente Common Interface (CI+)
Formats pris en charge par USB ³	Photo : BMP, GIF, JPG, JPEG, PNG
	Musique : AAC, FLAC, MP3, OGG, WAV, WMA
	Vidéo : 3GP, AVI, MKV, MOV, MPEG1/2/4, TS, VOB, H.264, H.265
	Formatage FAT32 / NTFS de la clé USB nécessaire
Capacité	USB max. 2 To

Télécommande	
Mode de transmission	infrarouge
Classe LED	1
Type de pile	2 x 1,5 V AAA R03/LR03

Températures ambiantes	
Température ambiante autorisée	+5 °C - +35 °C
Humidité ambiante relative autorisée	20 % - 85 %

Dimensions/poids X14308 (MD 31640)	
Dimensions sans pieds (l x H x P)	env. 972 x 570 x 94 mm
Dimensions avec pieds (l x H x P)	env. 972 x 602 x 203 mm
Poids sans pieds	env. 6,6 kg
Poids avec pieds	env. 6,7 kg
Montage mural	norme Vesa, écartement 200 x 200 mm ⁴

Dimensions/poids X15015 (MD 31641)	
Dimensions sans pieds (l x H x P)	env. 1116 x 646 x 78 mm
Dimensions avec pieds (l x H x P)	env. 1116 x 695 x 265 mm
Poids sans pieds	env. 8,6 kg
Poids avec pieds	env. 8,7 kg
Montage mural	norme Vesa, écartement 200 x 200 mm ⁴

Dimensions/poids X15517 (MD 31642)	
Dimensions sans pieds (l x H x P)	env. 1229 x 715 x 87 mm
Dimensions avec pieds (l x H x P)	env. 1229 x 765 x 260 mm
Poids sans pieds	env. 11,2 kg
Poids avec pieds	env. 11,3 kg
Montage mural	norme Vesa, écartement 200 x 200 mm ⁴

Dimensions/poids X16514 (MD 31643)	
Dimensions sans pieds (l x H x P)	env. 1446 x 883 x 83 mm
Dimensions avec pieds (l x H x P)	env. 1446 x 897 x 275 mm
Poids sans pieds	env. 16,5 kg
Poids avec pieds	env. 16,6 kg
Montage mural	norme Vesa, écartement 200 x 200 mm ⁴

Dimensions/poids X17502 (MD 31644)	
Dimensions sans pieds (l x H x P)	env. 1666 x 964 x 86 mm
Dimensions avec pieds (l x H x P)	env. 1666 x 1024 x 295 mm
Poids sans pieds	env. 21,7 kg
Poids avec pieds	env. 22,0 kg
Montage mural	norme Vesa, écartement 400 x 200 mm ⁴







² En raison de la multitude de codecs différents, la lecture de tous les formats ne peut pas être garantie.

³ Support mural non compris dans la livraison. Lors du montage, assurez-vous d'utiliser des vis de taille M6. La longueur maximale des vis correspond à l'épaisseur du support mural plus 10 mm.

19. Fiche du produit



Scannez le code QR qui correspond au modèle sur l'étiquette énergétique ou bien dans le mode d'emploi pour télécharger la fiche technique du produit.

 MD 31640	 MD 31641
 MD 31642	 MD 31643
 MD 31644	



Le logo HDMI et High-Definition Multimedia Interface sont des marques déposées de HDMI Licensing LLC.

Le nom de marque et les logos Bluetooth® sont des marques déposées de Bluetooth SIG, Inc. et sont utilisés par MEDION sous licence.

La marque nominative et les logos USB™ sont des marques déposées de USB Implementers Forum, Inc. et sont utilisés par MEDION sous licence.

Les autres pictogrammes appartiennent à leurs propriétaires respectifs.



20. Informations relatives au service après-vente

Si votre appareil ne fonctionne pas de la manière dont vous le souhaitez, veuillez d'abord vous adresser à notre service après-vente. Vous disposez des moyens suivants pour entrer en contact avec nous :

- Au sein de notre Service-Community, vous pouvez discuter avec d'autres utilisateurs ainsi qu'avec nos collaborateurs pour partager vos expériences et vos connaissances. Vous pouvez accéder à notre Service-Community ici : community.medion.com.
- Vous pouvez également utiliser notre formulaire de contact disponible ici : www.medion.com/contact.
- Notre équipe du service après-vente se tient également à votre disposition via notre assistance téléphonique ou par courrier.

France	
Horaires d'ouverture	Hotline SAV
Lun - Ven : 9h00 à 19h00	☎ 02 43 16 60 30
Adresse du service après-vente	
MEDION France 75 Rue de la Foucaudière 72100 LE MANS France	
Suisse	
Horaires d'ouverture	Hotline SAV
Lun - Ven : 9h00 à 19h00	☎ 0848 - 33 33 32
Adresse du service après-vente	
MEDION/LENOVO Service Center Ifangstrasse 6 8952 Schlieren Suisse	
Belgique & Luxembourg	
Horaires d'ouverture	Hotline SAV (Belgique)
Lun - Ven : 9h00 à 19h00	☎ 02 - 200 61 98
	Hotline SAV (Luxembourg)
	☎ 34 - 20 808 664
Adresse du service après-vente	
MEDION B.V. John F.Kennedylaan 16a 5981 XC Panningen Pays-Bas	

La présente notice d'utilisation et bien d'autres sont disponibles au téléchargement sur le portail du SAV www.medionservice.com.



Dans le cadre d'un développement durable, nous renonçons à imprimer les conditions de garantie. Vous trouverez également nos conditions de garantie sur notre portail de services.

Vous pouvez également scanner le code QR ci-contre pour charger la notice d'utilisation sur un appareil mobile via le portail de service.

21. Mentions légales

Copyright © 2024

Date : 12.03.2024

Tous droits réservés.

La présente notice d'utilisation est protégé par les droits d'auteur.

Toute reproduction sous forme mécanique, électronique ou sous toute autre forme que ce soit est interdite sans l'autorisation préalable écrite du fabricant.

L'entreprise suivante possède les droits d'auteur :

MEDION AG

Am Zehnthof 77

45307 Essen

Allemagne

Veuillez noter que l'adresse ci-dessus n'est pas celle du service des retours. Contactez toujours notre service après-vente d'abord

22. Index

A	
Alimentation électrique.....	36
Raccorder l'alimentation électrique.....	12
Antenne.....	11
C	
Caractéristiques techniques.....	36
Common Interface.....	12
Connexions multimédias	
AV.....	19
HDMI.....	19
HDMI ARC.....	19
HDMI CEC.....	20
LAN.....	20
SPDIF.....	20
USB.....	20
Consignes de sécurité.....	4
Contenu de l'emballage.....	4
D	
Dépannage.....	33
Dysfonctionnement.....	33
E	
Erreur.....	33
Erreurs de pixels.....	34
L	
Lieferumfang.....	3
Lieu d'installation.....	5
Liste de chaînes.....	16
Liste de programmes.....	20
M	
Manipulation sûre des piles.....	7
Menu OSD	
Portail multimédia.....	24
Mise en service.....	11
Montage.....	11
Musique.....	37
N	
Nettoyage.....	35
P	
Photo.....	37
Piles.....	11
Protection des données.....	33
R	
Raccordements	
Alimentation électrique.....	12
Antenne.....	12
Recyclage.....	35
Réglages du son.....	20
Réparation.....	6
S	
Sécurité lors du branchement.....	6
Sélection de la source.....	20
Sélection du programme.....	20
T	
Télécommande.....	10
Télétexte.....	17
Température ambiante.....	6, 37
U	
USB.....	21
V	
Vidéos.....	37
Vue d'ensemble de l'appareil.....	9

medion

medion

Istruzioni per l'uso



Ultra HD Smart TV

MEDION LIFE

X14308 (MD 31640) / X15015 (MD 31641) / X15517 (MD 31642) / X16514 (MD 31643) / X17502 (MD 31644)

Contenuto

1. Informazioni relative alle presenti istruzioni per l'uso	3
1.1. Legenda.....	3
1.2. Utilizzo conforme.....	3
2. Contenuto della confezione	4
3. Indicazioni di sicurezza	4
3.1. Utilizzo sicuro.....	4
3.2. Posizionamento.....	5
3.3. Temperatura dell'ambiente.....	6
3.4. Riparazione.....	6
3.5. Sicurezza dei collegamenti.....	6
3.6. Utilizzo delle pile.....	7
4. Informazioni sulla conformità UE	8
4.1. Informazioni su Wireless LAN.....	8
5. Panoramica dell'apparecchio	9
5.1. Lato anteriore.....	9
5.2. Lato posteriore e lato destro.....	9
5.3. Telecomando.....	10
6. Messa in funzione	11
6.1. Apertura della confezione.....	11
6.2. Montaggio.....	11
6.3. Inserimento delle batterie nel telecomando.....	11
6.4. Collegamento dell'antenna.....	11
6.5. Common Interface.....	12
6.6. Collegamento all'alimentazione elettrica.....	12
6.7. Accensione e spegnimento della Smart TV.....	12
6.8. Prima accensione dell'apparecchio.....	12
6.9. Impostazione della ricezione TV.....	13
6.10. Visualizzare informazioni.....	15
7. Menu TV	16
7.1. Lista dei canali.....	16
7.2. Guida.....	16
7.3. Televideo.....	17
7.4. Lingua audio.....	17
7.5. Sottotitoli.....	17
7.6. Lista registrazioni.....	17
7.7. Registrazione.....	17
7.8. Timeshift.....	17
7.9. HbbTV.....	18
7.10. Istruzioni per l'uso in formato elettronico.....	18
7.11. Solo audio.....	18
7.12. Impostazioni.....	18
8. Menu HDMI e AV	18
8.1. HDMI.....	18
8.2. AV.....	18
9. Lista di registrazione	18
9.1. Utilizzo dei collegamenti multimediali.....	19
10. Utilizzo	20
10.1. Selezione del canale.....	20
10.2. Impostazioni audio.....	20
10.3. Selezione della sorgente.....	21
11. Multi Media Player	21
11.1. Menu principale di Media Player.....	21
11.2. Condivisione schermo.....	23
12. Menu Home	24
12.1. Configurare l'assistente vocale.....	24
12.2. Menu Impostazioni.....	24
13. Protezione dati MEDION Smart TV	33
14. Risoluzione dei problemi	33
14.1. Serve ulteriore assistenza?.....	34
14.2. Errori di pixel sulle Smart TV.....	34
14.3. Pulizia.....	35
15. Conservazione in caso di inutilizzo	35
16. Smaltimento	35
17. Dati tecnici	36
18. Scheda prodotto	38
19. Informazioni relative al servizio di assistenza	38
20. Note legali	38
21. Index	39

1. Informazioni relative alle presenti istruzioni per l'uso



La ringraziamo per l'acquisto di questo prodotto. Ci auguriamo che sia soddisfatto dell'apparecchio.

Prima di mettere in funzione l'apparecchio, leggere attentamente le indicazioni di sicurezza. Osservare le avvertenze riportate sull'apparecchio e nelle istruzioni per l'uso.

Tenere le istruzioni per l'uso sempre a portata di mano. Esse sono parte integrante dell'apparecchio e, in caso di vendita o cessione dello stesso, devono essere consegnate al nuovo proprietario.

1.1. Legenda

Quando un paragrafo è contrassegnato da uno dei seguenti simboli di avvertimento, per prevenire le possibili conseguenze descritte è necessario evitare il pericolo indicato nel testo.

	PERICOLO! Avviso di pericolo letale immediato!
	AVVERTENZA! Avviso di un possibile pericolo letale e/o del pericolo di gravi lesioni irreversibili!
	ATTENZIONE! Avviso di possibili lesioni di media o lieve entità!
	AVVISO! Seguire le indicazioni al fine di evitare danni alle cose!
	Segnalazione di ulteriori informazioni sull'utilizzo del dispositivo.
	AVVISO! Osservare gli avvisi nelle istruzioni per l'uso.
	A causa della banda di frequenza a 5 GHz della soluzione Wireless LAN utilizzata, in tutti i paesi UE ne è consentito l'utilizzo solo all'interno di edifici.
	AVVERTENZA! Segnalazione di pericolo di scosse elettriche.



AVVERTENZA!

Segnalazione di pericolo a causa di volume alto!

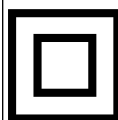

Classe di protezione II

Gli apparecchi elettrici con classe di protezione II possiedono un isolamento continuo doppio e/o rinforzato e non hanno possibilità di collegamento per un conduttore di protezione. Il rivestimento di un apparecchio elettrico in involucro isolante con classe di protezione II può costituire in tutto o in parte l'isolamento doppio o rinforzato.

1.2. Utilizzo conforme

Questo è un apparecchio informatico ed è idoneo anche ad applicazioni multimediali. L'apparecchio serve per ricevere e riprodurre programmi televisivi. Le molteplici connessioni consentono di espandere ulteriormente le sorgenti di ricezione e riproduzione (ricevitore, lettore DVD, registratore DVD, videoregistratore, PC ecc.). L'apparecchio offre molteplici possibilità di utilizzo.

L'apparecchio è destinato esclusivamente all'utilizzo privato e non a quello industriale/commerciale.

Attenzione, in caso di utilizzo non conforme, la garanzia decade.

- Non modificare l'apparecchio senza la nostra autorizzazione e non utilizzare dispositivi ausiliari non approvati o non forniti da noi.
- Utilizzare esclusivamente pezzi di ricambio e accessori forniti o approvati da noi.
- Attenersi a tutte le indicazioni fornite dalle presenti istruzioni per l'uso e in particolare alle indicazioni di sicurezza. Qualsiasi altro utilizzo è considerato non conforme e può provocare danni alle persone o alle cose.
- Non utilizzare l'apparecchio in condizioni ambientali estreme.
- L'apparecchio è predisposto soltanto per l'utilizzo in ambienti interni asciutti.
- L'apparecchio non è idoneo come monitor di dati per postazioni di lavoro.



Tenere presente che il dispositivo non è adatto all'uso mobile e deve essere utilizzato solo in posizione fissa in un luogo designato. In caso di utilizzo mobile, non è possibile garantire un funzionamento perfetto, in quanto potrebbero verificarsi problemi di ricezione o simili.

2. Contenuto della confezione

Verificare l'integrità della confezione e comunicare l'eventuale incompletezza della fornitura entro 14 giorni dall'acquisto.

La confezione del prodotto acquistato include:

- Televisore Smart Ultra HD
- Telecomando (RC1844) comprensivo di 2 pile da 1,5V AAA
- Cavo di alimentazione
- Piedi di supporto, incluse viti
- Documentazione



PERICOLO!

Pericolo di soffocamento!

Le pellicole utilizzate per l'imballaggio possono essere inghiottite o utilizzate in modo improprio con conseguente rischio di soffocamento!

- Tenere il materiale di imballaggio, come le pellicole o i sacchetti di plastica, fuori dalla portata dei bambini

3. Indicazioni di sicurezza

3.1. Utilizzo sicuro

- Prima di utilizzare l'apparecchio per la prima volta, controllare che non presenti danni. Nel caso l'apparecchio risulti difettoso o danneggiato, non deve essere messo in funzione.
- Il presente apparecchio può essere utilizzato da bambini dagli 8 anni in su e da persone con capacità fisiche, sensoriali o intellettive ridotte o con carenza di esperienza e di conoscenze, a condizione che siano sorvegliati o istruite circa l'utilizzo sicuro dell'apparecchio e siano consapevoli dei pericoli che ne derivano.
- I bambini non devono giocare con l'apparecchio. La pulizia e la manutenzione di competenza dell'utilizzatore non devono essere effettuati da bambini non sorvegliati.



PERICOLO!

Pericolo di soffocamento!

Il materiale d'imballaggio non è un giocattolo! Le pellicole dell'imballaggio possono essere inghiottite o utilizzate in modo improprio con rischio di soffocamento!

- Tenere il materiale dell'imballaggio, ad es. le pellicole o i sacchetti di plastica, fuori dalla portata dei bambini.



AVVERTENZA!

Pericolo di scossa elettrica!

Pericolo di scossa elettrica, cortocircuito e incendio!

- Non aprire mai il telaio dello Smart-TV e non introdurre oggetti attraverso le fessure e le aperture.



AVVERTENZA!

Surriscaldamento! Rischio di incendio!

Il surriscaldamento può causare danni allo Smart-TV e incendi!

- Le fessure e le aperture del televisore TV servono per l'aerazione. Non coprirle ad esempio con giornali, tovaglie, tende, ecc.

- Non esercitare alcuna pressione sullo schermo. Pericolo di rottura del vetro dello schermo.
- Il telecomando possiede un diodo a infrarossi di classe 1. Non osservare il LED con strumenti ottici.



ATTENZIONE!

Pericolo di lesioni!

Se lo schermo si rompe, ci si potrebbe ferire.

- Non toccare lo schermo con le dita o con oggetti appuntiti per evitare danni.
- In tal caso imballare le parti rotte indossando guanti di protezione.
- Successivamente lavare le mani con sapone, in quanto non è da escludere la fuoriuscita di sostanze chimiche.
- Inviare i frammenti al centro di assistenza per il corretto smaltimento.
- In caso di emergenza, scollegare l'apparecchio immediatamente dalla rete elettrica e riutilizzarlo solo dopo che è stato controllato da una persona competente o dal servizio clienti. Si ha una situazione di emergenza ad es. quando esce del fumo dall'apparecchio o questo emette rumori insoliti, vi è penetrata dell'acqua, il cavo di alimentazione o il telaio dell'apparecchio sono danneggiati.

Rivolgersi al centro di assistenza se:

- il cavo di alimentazione è bruciato o danneggiato
- è penetrato del liquido nell'apparecchio
- l'apparecchio non funziona correttamente
- l'apparecchio è caduto o il telaio è danneggiato
- esce del fumo dall'apparecchio

3.2. Posizionamento

- Il montaggio a parete del televisore non deve superare i 2 m. Il dispositivo deve essere montato su superfici solide come cemento o calcestruzzo.

- Appoggiare l'apparecchio su una superficie piana e stabile. Alcuni tipi di vernice per mobili troppo aggressivi possono danneggiare i piedini in gomma del dispositivo. Se necessario, utilizzare una base di appoggio.
- Nelle prime ore di funzionamento, gli apparecchi nuovi possono emettere un tipico odore, inevitabile ma completamente innocuo, che diminuisce sempre più nel corso del tempo. Per ridurre al minimo tale odore, si consiglia di aerare periodicamente il locale. Nella progettazione del prodotto abbiamo fatto in modo di restare notevolmente al di sotto dei valori minimi previsti dalla legge.
- Tenere lo Smart-TV e tutti i dispositivi collegati lontano dall'umidità ed evitare la polvere, il calore e i raggi solari diretti. La mancata osservanza di queste indicazioni può provocare malfunzionamenti o danni all'apparecchio.
- Non utilizzare l'apparecchio all'aperto, in quanto agenti esterni come pioggia, neve, ecc. potrebbero danneggiarlo.
- Proteggere l'apparecchio dagli spruzzi e dalle gocce d'acqua. Non posizionare recipienti contenenti liquidi, come ad es. vasi, in prossimità dell'apparecchio. Il recipiente potrebbe rovesciarsi e i liquidi pregiudicherebbero la sicurezza elettrica.



AVVISO!

Pericolo di danni!

Candele e altre fiamme libere possono costituire un pericolo.

- Tenere lontane da questo prodotto le candele e le altre fiamme libere, per evitare una propagazione del fuoco.
- Mantenere una distanza sufficiente dalle pareti dei mobili e uno spazio minimo di 10 cm intorno all'apparecchio per garantire l'aerazione.
- Evitare abbagliamenti, riflessi e contrasti chiaro-scuro troppo forti al fine di proteggere gli occhi.

La distanza di visione ottimale è pari a 3 volte la diagonale dello schermo.



PERICOLO!

Pericolo di lesioni! Pericolo letale!

Appoggiare il televisore solo su una base stabile. In caso di caduta, il televisore può causare lesioni gravi o la morte. Molte ferite, in particolare riguardanti i bambini, possono essere evitate adottando le seguenti precauzioni.

- Utilizzare tutti i componenti su una superficie piana, stabile e non soggetta a vibrazioni per evitare la caduta dello LCD TV.
 - Utilizzare solo le viti e i piedini d'appoggio forniti in dotazione con il televisore.
 - Utilizzare solo mobili che permettano di posizionare il televisore in modo sicuro.
 - Assicurarci che il televisore non sporga dal bordo del mobile.
 - Non appoggiare il televisore su mobili appesi, come pensili o scaffali, senza fissare sia il televisore che il mobile in modo stabile e sicuro. In tal caso assicurarsi che i mobili siano montati in maniera corretta e non superare il carico massimo consentito.
 - Non appoggiare coperte o simili sotto il televisore per garantire un appoggio sicuro.
 - Avvisare i bambini del pericolo che comporta arrampicarsi sui mobili per cercare di raggiungere il televisore o i relativi comandi.

Tenere presenti le succitate indicazioni di sicurezza anche quando si ripone il televisore inutilizzato o lo si sposta.

3.3. Temperatura dell'ambiente

- L'apparecchio può essere utilizzato a una temperatura ambientale compresa tra +5°C e +35°C e a un'umidità relativa dell'aria compresa tra 20% e 85% (senza formazione di condensa).
- Da spento lo Smart-TV può essere conservato a una temperatura compresa fra -20 °C e +60 °C.
- Mantenere una distanza di almeno un metro dalle fonti di disturbo magnetiche e ad alta frequenza (televisori, diffusori acustici, cellulari, ecc.) per evitare malfunzionamenti.
- Durante un temporale o se l'apparecchio rimane a lungo inutilizzato, rimuovere la spina dalla presa elettrica e il cavo dell'antenna dalla presa dell'antenna.



AVVISO!

Pericolo di danni!

In caso di forti oscillazioni di temperatura o di umidità, la condensa può formare umidità all'interno dello Smart-TV con conseguente pericolo di cortocircuito.

- Dopo il trasporto dello Smart-TV, attendere che abbia raggiunto la temperatura ambientale prima di metterlo in funzione.

3.4. Riparazione

- Affidare la riparazione dello Smart-TV esclusivamente a personale specializzato.
- Nel caso sia necessaria una riparazione, rivolgersi sempre ai nostri partner di assistenza autorizzati.
- Assicurarci che vengano utilizzati solo i ricambi indicati dal produttore. L'utilizzo di ricambi non adatti potrebbe causare danni all'apparecchio o incendi.

3.5. Sicurezza dei collegamenti

3.5.1. Alimentazione elettrica

- Anche quando l'apparecchio è spento alcuni componenti rimangono sotto tensione. Per interrompere l'alimentazione dello LCD TV o per metterlo totalmente fuori tensione, scollegarlo completamente dalla rete elettrica. A tale scopo staccare la spina dalla rete elettrica.



PERICOLO!

Pericolo di scossa elettrica!

Aperto il telaio si rischia una scossa elettrica letale!

- Non aprire il telaio dell'apparecchio. Il telaio non contiene parti da sottoporre a manutenzione.
- Utilizzare lo Smart-TV soltanto collegandolo a prese di corrente con messa a terra da 220 - 240 V ~ 50 Hz. Se non si è certi dell'alimentazione elettrica presente nel luogo in cui si utilizza l'apparecchio, informarsi presso il proprio fornitore di energia.
- La presa elettrica deve essere sempre facilmente raggiungibile in modo da potere estrarre la spina in una situazione di emergenza.
- Per interrompere l'alimentazione elettrica del televisore, staccare la spina dalla presa di corrente.

- Per maggiore sicurezza, consigliamo di utilizzare una protezione contro le sovratensioni al fine di evitare danni allo Smart-TV causati da picchi di tensione o da fulmini che colpiscono la rete elettrica.
- Posizionare i cavi in modo che nessuno possa calpestarli né inciamparvi.
- Non appoggiare alcun oggetto sui cavi, in quanto potrebbero danneggiarsi.
- Non toccare la spina con le mani bagnate.
- Afferrare la spina sempre dall'involucro e non estrarla mai dalla presa elettrica tirandola dal cavo.
- Tenere presente che il televisore continua a consumare corrente anche in modalità standby.



Se l'apparecchio dovesse spegnersi e riaccendersi in modalità USB (lettore multimediale), in modalità opzionale HbbTV o nella modalità opzionale LAN/WLAN (lettore multimediale/portale) a causa di una scarica elettrica, non è possibile ripristinare l'ultimo stato di funzionamento. In tal caso riavviare i supporti o le applicazioni. Le ultime impostazioni definite dall'utente potrebbero non venire ripristinate a causa di una scarica elettrostatica che causa lo spegnimento del televisore, in quanto le impostazioni vengono memorizzate solo 5 minuti dopo il cambio di un canale.



Tutti i dispositivi che vengono collegati alle prese del televisore devono essere conformi ai requisiti della direttiva bassa tensione.

3.6. Utilizzo delle pile



AVVERTENZA!
Rischio di esplosione!

Le pile possono contenere e lasciare fuoriuscire sostanze infiammabili, possono surriscaldarsi, incendiarsi o addirittura esplodere.

- Evitare di usarle in maniera impropria, affinché non si verifichino danni all'apparecchio e alle persone.

Attenersi tassativamente alle istruzioni seguenti:

- Tenere le pile fuori dalla portata dei bambini. In caso di ingestione di una pila, rivolgersi

immediatamente a un medico.

- Non ricaricare mai le pile (a meno che sia espressamente indicato).
- Non scaricare mai le pile mediante una forte erogazione di potenza.
- Non cortocircuitare mai le pile.
- Non esporre le pile a calore eccessivo come luce del sole, fuoco o simili!
- Non smontare o deformare le pile: le mani e le dita potrebbero subire lesioni oppure il liquido delle pile potrebbe venire a contatto con gli occhi o con la pelle. Se ciò dovesse accadere, sciacquare i punti interessati con abbondante acqua pura e rivolgersi immediatamente a un medico.
- Evitare urti e vibrazioni forti.
- Non invertire mai la polarità.
- Assicurarsi che il polo positivo (+) e il polo negativo (-) siano inseriti correttamente per evitare cortocircuiti.
- Non utilizzare insieme pile nuove e usate o pile di tipo diverso. Ciò potrebbe provocare un malfunzionamento dell'apparecchio. Inoltre la pila più debole si scaricherebbe troppo.
- Rimuovere immediatamente le pile scariche dal telecomando. Per le pile scariche il rischio di fuoriuscita di liquidi è maggiore.
- Estrarre le pile dal telecomando se questo non viene utilizzato per un periodo prolungato.
- Sostituire contemporaneamente tutte le pile scariche dell'apparecchio con nuove pile dello stesso tipo.
- Per conservare o smaltire le pile, isolarne i contatti usando del nastro adesivo.
- Se necessario pulire i contatti delle pile e dell'apparecchio prima dell'inserimento.
- Nel caso sia fuoriuscito del liquido dalle pile, indossare dei guanti e pulire accuratamente i contatti.

4. Informazioni sulla conformità UE

Con la presente MEDION AG dichiara che il presente apparecchio è conforme ai requisiti basilari e alle altre disposizioni rilevanti:

- Direttiva RE 2014/53/UE
- Direttiva sulla progettazione ecocompatibile 2009/125/CE
- Direttiva RoHS 2011/65/UE

La dichiarazione di conformità UE completa può essere scaricata alla pagina www.medion.com/conformity.



A causa della banda di frequenza a 5 GHz della soluzione Wireless LAN integrata, in tutti i paesi UE ne è consentito l'utilizzo solo all'interno di edifici.

				
AT	BE	BG	CZ	DK
EE	FR	DE	IS	IE
IT	EL	ES	CY	LV
LI	LT	LU	HU	MT
NL	NO	PL	PT	RO
SI	SK	TR	FI	SE
CH	UK(NI)	HR		

AT = Austria, BE = Belgio, BG = Bulgaria, CZ = Repubblica Ceca, DK = Danimarca, EE = Estonia, FR = Francia, DE = Germania, IS = Islanda, IE = Irlanda, IT = Italia, EL = Grecia, ES = Spagna, CY = Cipro, LV = Lettonia, LI = Liechtenstein, LT = Lituania, LU = Lussemburgo, HU = Ungheria, MT = Malta, NL = Paesi Bassi, NO = Norvegia, PL = Polonia, PT = Portogallo, RO = Romania, SI = Slovenia, SK = Slovacchia, TR = Turchia, FI = Finlandia, SE = Svezia, CH = Svizzera, UK(NI) = Irlanda del Nord, HR = Croazia

4.1. Informazioni su Wireless LAN

WLAN		
Gamma di frequenze	2,4 GHz/ 5 GHz	
Standard WLAN	802.11 a/b/g/n	
Cifatura	WEP/WPA/WPA2	
Gamma di frequenze/ MHz	Canale	Potenza max. di trasmissione/mW
2400 – 2483,5	1 - 13	100
5150 – 5250	36 – 48	200
5250 – 5350	52 – 64	100
5470 – 5725	100 – 140	100
Bluetooth		
Potenza max. di trasmissione	100 mW a 2,4 GHz	

5. Panoramica dell'apparecchio

5.1. Lato anteriore

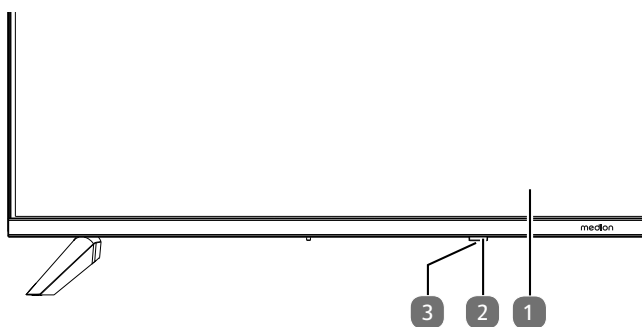

1. Schermo LCD
2. Indicatore di funzionamento: è illuminato con luce rossa quando l'apparecchio si trova in modalità standby; è illuminato con luce blu quando l'apparecchio è acceso. Sensore a infrarossi: campo di ricezione dei segnali a infrarossi del telecomando.
3. : accensione/spegnimento dell'apparecchio (MD31643 / MD31644)

5.2. Lato posteriore e lato destro

MD 31640 / MD 31641 / MD 31642

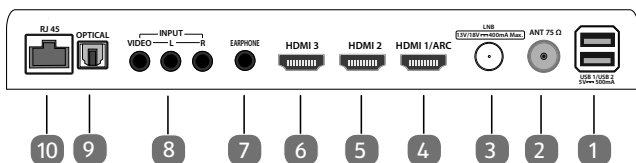

MD 31643 / MD 31644

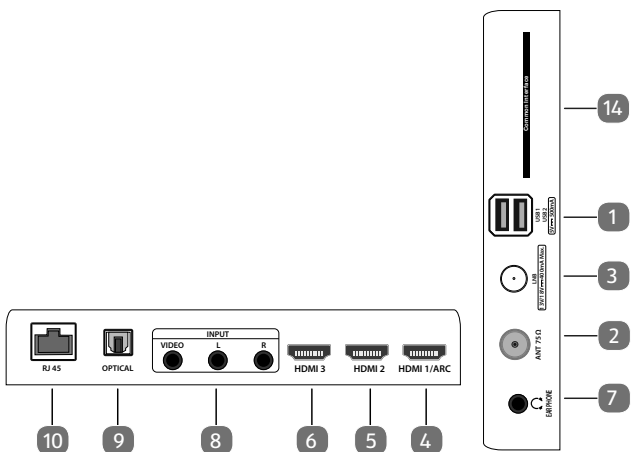

1. **USB 1/ USB 2 (5V===500mA)**: porte USB per il collegamento di supporti di memorizzazione esterni per la riproduzione dei media.
2. **ANT 75Ω**: collegamento antenna (DVB-T/DVB-T2 HD/DVB-C/analogica)
3. **LNB (13 V/18 V===400 mA Max.)**: per il collegamento dell'antenna (satellite)
4. **HDMI 1/ ARC**: presa HDMI per dispositivi dotati di uscita HDMI (può essere utilizzata per ARC)

5. **HDMI 2**: presa HDMI per dispositivi dotati di uscita HDMI
6. **HDMI 3**: presa HDMI per dispositivi dotati di uscita HDMI
7. **EARPHONE**: per il collegamento di cuffie/auricolari con un connettore jack da 3,5 mm
8. **INPUT (AV)**
R: ingresso audio (destra)
L: ingresso audio (sinistra)
VIDEO: ingresso video
9. **OPTICAL**: uscita audio digitale (SPDIF ottica)
10. **RJ45**: presa di rete per il collegamento a Internet (LAN)

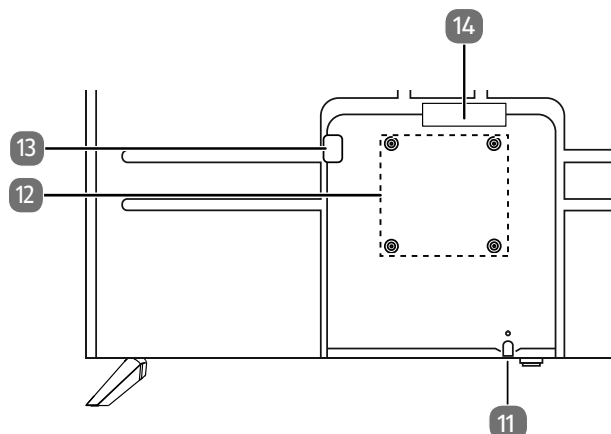

11. : accensione/spegnimento dell'apparecchio (MD31640 / MD31641 / MD31642)
12. Fori di fissaggio per il supporto a parete
MD 31640: standard Vesa, distanza tra i fori 200 x 200 mm
MD 31641: standard Vesa, distanza tra i fori 200 x 200 mm
MD 31642: standard Vesa, distanza tra i fori 200 x 200 mm
MD 31643: standard Vesa, distanza tra i fori 200 x 200 mm
MD 31644: standard Vesa, distanza tra i fori 400 x 200 mm



Supporto a parete non in dotazione. Assicurarsi di usare viti della misura M6 (MD31644: M8) per il montaggio. La lunghezza massima delle viti è data dallo spessore del supporto a parete più 8 mm.

Il montaggio a parete della TV non deve avvenire a un'altezza maggiore di 2 m. L'apparecchio deve essere montato su superfici solide come cemento o calcestruzzo

14. Presa per il cavo di alimentazione
15. **COMMON INTERFACE (CI+)**: slot per l'utilizzo di schede Pay TV

5.3. Telecomando

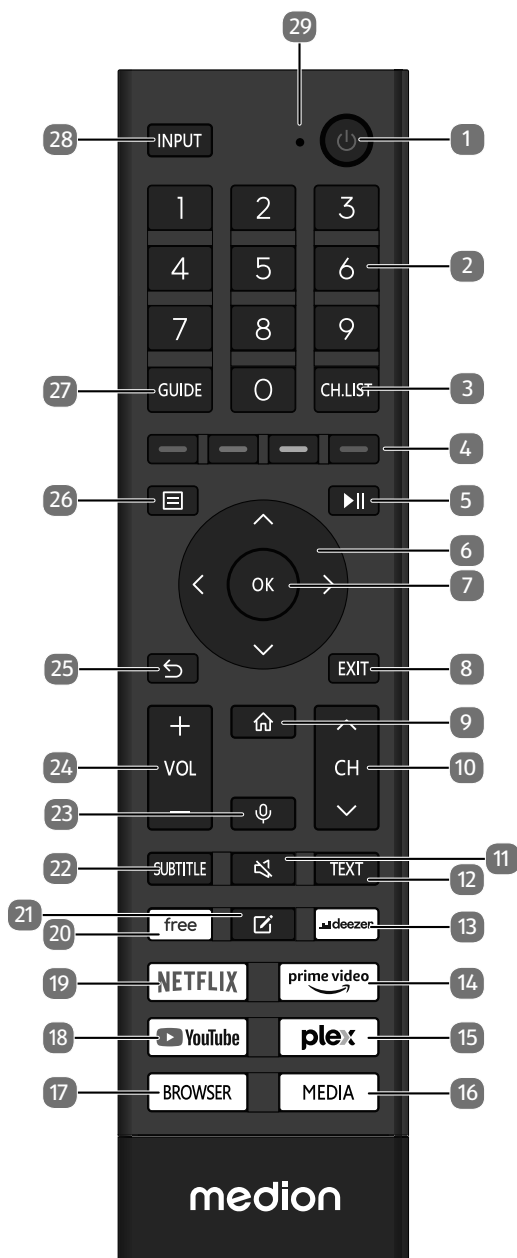

1. : accensione/spengimento della Smart TV (attivazione/disattivazione della modalità standby).
2. Tasti numerici:
TV: selezione dei programmi, televideo: selezione delle pagine
3. **CH.LIST**: apertura/chiusura della lista dei canali
4. **Tasto rosso**: per televideo o menu, HbbTV
Tasto verde: per televideo o menu, HbbTV
Tasto giallo: per televideo o menu, HbbTV
Tasto blu: per televideo o menu, HbbTV
5. : Riproduzione multimediale: visualizzazione del menu per le funzioni di riproduzione/registrazione PVR
6. Tasto direzionale : verso l'alto nel menu
TV digitale: selezione della barra informazioni dell'attuale canale, televideo: selezione della pagina precedente;
Tasto direzionale : verso il basso nel menu / apertura della pagina di ricerca,
TV digitale: selezione della barra informazioni dell'attuale canale, televideo: selezione della pagina successiva;
Tasto direzionale : verso sinistra nel menu
Televideo: apertura della pagina secondaria;
Tasto direzionale : verso destra nel menu
Televideo: apertura della pagina secondaria / visualizzazione informazioni HbbTV
7. **OK**: conferma della selezione in determinati menu
TV digitale: nella barra informazioni visualizzazione di informazioni avanzate
8. **EXIT**: uscita dal menu
9. : apertura della schermata iniziale
10. **CH** / : tasti di selezione canale (TV); selezione pagina successiva (+) / precedente (-) (televideo)
11. : disattivazione dell'audio
12. **TEXT**: attivazione/disattivazione televideo
13. **DEEZER**: apertura dell'app Deezer
14. **PRIME VIDEO**: apertura dell'app Amazon Prime Video
15. **PLEX**: apertura dell'app Plex
16. **MEDIA**: accesso ai supporti di memorizzazione USB esterni
17. **BROWSER**: apertura del browser Internet
18. **YOUTUBE**: apertura dell'app YouTube
19. **NETFLIX**: apertura dell'app Netflix
20. **FREE**: apertura dell'app Free
21. : tasto multifunzione per le opzioni definite dall'utente
22. **SUBTITLE**: DTV/satellite/browser media: funzione sottotitoli
23. : tasto del microfono per attivare il controllo vocale
24. **VOL- / +**: aumento (+) o riduzione (-) del volume
25. : ritorno al livello precedente nel menu
26. : apertura menu
27. **GUIDE**: TV digitale: apertura della guida elettronica ai programmi TV
28. **INPUT**: selezione del segnale di ingresso dei dispositivi collegati
29. Microfono per il controllo vocale / LED di funzionamento.

6. Messa in funzione



Prima di mettere in funzione l'apparecchio è fondamentale leggere le "indicazioni di sicurezza".

6.1. Apertura della confezione

- Prima di aprire la confezione scegliere un luogo adatto per il posizionamento.
- Aprire la scatola di cartone con cautela per evitare danni all'apparecchio. Questo potrebbe succedere se la confezione viene aperta usando un coltello a lama lunga.
- Rimuovere completamente l'imballaggio.
- Nell'imballaggio si trovano diversi pezzi di piccole dimensioni (ad es. batterie). Tenerli fuori dalla portata dei bambini perché potrebbero ingerirli.
- Conservare il materiale d'imballaggio e per trasportare la TV utilizzare esclusivamente l'imballaggio originale.



PERICOLO!

Pericolo di soffocamento!

Le pellicole utilizzate per l'imballaggio possono essere inghiottite o utilizzate in modo improprio con conseguente rischio di soffocamento!

- Tenere il materiale di imballaggio, come le pellicole o i sacchetti di plastica, fuori dalla portata dei bambini.

6.2. Montaggio

Fissare il piede come raffigurato nel disegno. Eseguire questo passaggio prima di collegare la Smart TV.

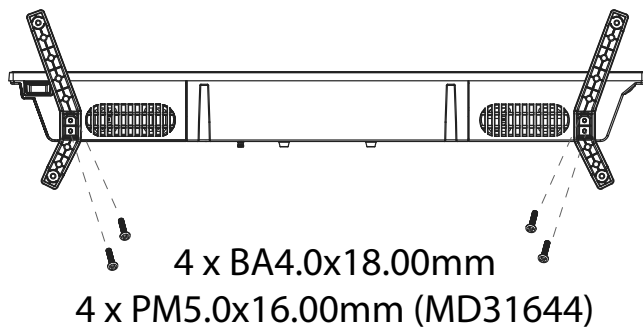

6.3. Inserimento delle batterie nel telecomando

- ▶ Rimuovere il coperchio del vano batterie sul retro del telecomando.
- ▶ Inserire due batterie di tipo LR03/AAA/1,5V nel vano batterie del telecomando. Prestare attenzione alla corretta polarità delle batterie (indicata sul fondo del vano batterie).
- ▶ Chiudere il vano batterie.



AVVISO!

Pericolo di danni!

Nel caso in cui il telecomando non venga utilizzato per lungo tempo, la fuoriuscita del liquido delle batterie potrebbe danneggiarlo!

- Se si prevede di non utilizzare il dispositivo per lungo tempo, estrarre le batterie dal telecomando.

6.4. Collegamento dell'antenna

La TV LCD supporta diversi segnali antenna. Alla presa contrassegnata con **ANT 75Ω** è possibile inviare i seguenti segnali video:

- tramite cavo analogico/un'antenna domestica analogica,
- tramite antenna DVB-T/DVB-T2¹ o
- attraverso una presa DVB-C¹
- ▶ Collegare un cavo antenna dall'antenna domestica/dal collegamento analogico via cavo, dall'antenna DVB-T o dal collegamento DVB-C all'apposita presa per l'antenna della TV LCD.

Alla presa contrassegnata con **LNB** è inoltre possibile collegare un impianto satellitare digitale.

- ▶ Avvitare il connettore F di un cavo antenna coassiale nella presa della Smart TV.



Per ricevere programmi criptati/a pagamento è necessario utilizzare un'apposita scheda. A tale scopo, inserire un modulo CAM (disponibile presso i rivenditori specializzati) nell'apposito slot sul lato sinistro dell'apparecchio (**COMMON INTERFACE**). Inserire quindi la scheda del proprio provider nel modulo CAM.

¹ Questo servizio deve essere disponibile nella propria regione

6.5. Common Interface

Per visualizzare canali a pagamento, è necessario prima di tutto registrarsi presso il rispettivo operatore. Una volta registrati, si riceverà dal proprio operatore un Conditional Access Module (modulo CAM) e una scheda speciale. Per informazioni sulle impostazioni, consultare la documentazione fornita con il modulo.

Installare i componenti CI nel televisore come segue:

- ▶ Inserire prima di tutto il modulo CAM nello slot laterale della TV LCD. Quindi, inserire la scheda.
- ▶ Collegare il televisore all'alimentazione elettrica, accenderlo e attendere alcuni istanti fino a quando la scheda non viene riconosciuta.



È possibile inserire o rimuovere il modulo CI solo se il televisore si trova in modalità STANDBY o è scollegato dalla rete elettrica.

Il modulo CAM si inserisce nello slot in una sola posizione. Diversamente non è possibile inserirlo. Se si tenta di inserire il modulo CAM con la forza, il modulo CAM o il televisore potrebbero subire danni.

6.6. Collegamento all'alimentazione elettrica

- ▶ Collegare la spina di alimentazione dell'apparecchio a una presa ben accessibile da 220 - 240 V ~ 50 Hz.

6.7. Accensione e spegnimento della Smart TV

- ▶ Non appena la spina di alimentazione viene inserita nella presa, l'apparecchio passa in modalità standby.
- ▶ Per accendere l'apparecchio premere
 - sul telecomando: il pulsante Standby/accensione;
 - sull'apparecchio: il tasto
- ▶ Utilizzare il tasto di standby/accensione del telecomando per riportare l'apparecchio alla modalità standby. L'apparecchio viene spento ma continua a consumare corrente.

6.8. Prima accensione dell'apparecchio

Quando si accende l'apparecchio per la prima volta si accende direttamente alla modalità di installazione.

Voce di menu	Impostazione
SELEZIONA LINGUA	Selezionare la lingua desiderata e, per confermare, premere il tasto OK .
CONFIGURA SU CELLULARE / CONFIGURA SU TV	Selezionare quindi se si desidera configurare l'apparecchio tramite un dispositivo mobile (mediante codice QR) o tramite il televisore. Confermare la selezione con il tasto OK .

Voce di menu	Impostazione
CONNETTERSI A INTERNET	Non appena l'apparecchio viene collegato attraverso un cavo LAN, viene instaurata automaticamente la connessione Internet LAN. Se non viene collegato nessun cavo LAN, vengono visualizzate le reti Wi-Fi disponibili. Selezionare la connessione Wi-Fi con i tasti ▲ ▼ e confermare la selezione con il tasto OK . Per instaurare la connessione immettere quindi la password richiesta.
SELEZIONARE LA POSIZIONE	Selezionare il Paese desiderato. Confermare quindi con il tasto OK .
TERMINI E CONDIZIONI, INFORMATIVA SULLA PRIVACY	L'utilizzo dell'apparecchio è soggetto all'accordo di licenza per l'utente finale. Se l'utente non dà il proprio consenso, tutte le funzioni smart verranno disattivate. Le varie tipologie di funzioni smart possono essere attivate/disattivate singolarmente. Cliccando sull'apposita casella, l'utente accetta l'informativa sulla privacy e le condizioni d'uso vigenti.
CREA IL TUO ACCOUNT VIDAA	Tramite questa opzione è possibile collegare l'apparecchio a un account VIDAA. Il controllo vocale VIDAA VOICE richiede la creazione di un account VIDAA.
SELEZIONA IL SERVIZIO VOCALE	Selezionare qui il controllo vocale desiderato: AMAZON ALEXA o VIDAA VOICE .
ASSEGNA UN NOME ALLA TV	Qui è possibile assegnare un nome al televisore, in modo che questo possa essere riconosciuto in ulteriori configurazioni con altri dispositivi. Scegliere tra i nomi predefiniti o assegnare un nome a propria scelta.
L'installazione iniziale dell'apparecchio è ora completa. Ora si può aprire direttamente l'app Netflix, visualizzare la schermata Home o selezionare la modalità TV. Selezionare l'opzione GUARDA LA TV IN DIRETTA per cercare i canali TV.	

6.9. Impostazione della ricezione TV

Con i tasti ▲ ▼ selezionare l'opzione desiderata e confermare con **OK**. Per proseguire premere il tasto ▶ e premere invece ◀ o ↶ per tornare indietro di un livello.

▶ Una volta configurato l'apparecchio, selezionare l'opzione **GUARDA LA TV IN DIRETTA > SCANSIONE CANALE** oppure premere il tasto **INPUT** e selezionare la sorgente di ingresso **TV**. Comparirà una pagina di benvenuto e l'indicazione che non sono presenti informazioni sul canale.

▶ **Opzionale (a seconda della scelta del paese):** Ora vi verrà chiesto di inserire una password di 4 cifre.



Se si dimentica la password, utilizzare la master password **0532**.



▶ Selezionare quindi il tipo di ricezione desiderato **SATELLITE, ANTENNA** o **CAVO**.

▶ Per ritornare alla pagina di installazione premere il tasto ▶.

6.9.1. Antenna



Assicurarsi di aver collegato un'antenna DVB-T2 alla presa **RF**.



Saranno quindi disponibili le seguenti opzioni:

CANALE

(opzionale)

Qui selezionare **TUTTI CANALI** o **CANALI GRATUITI**. Questa opzione potrebbe non essere disponibile a seconda del Paese / della regione / dell'operatore.

MODALITÀ SCANSIONE

Scegliere tra canali solo digitali (**DTV**), canali digitali e analogici (**DTV+ATV**) o canali solo analogici (**ATV**).

- ▶ Premere il tasto ▶ per iniziare la ricerca.
- ▶ Selezionare **STOP** per interrompere l'operazione.
- ▶ Premere **OK** per completare l'operazione.
- ▶ Selezionare **EFFETTUA NUOVAMENTE LA SCANSIONE** per avviare una nuova ricerca dei canali.

6.9.2. Cavo



Assicurarsi di aver collegato il cavo alla presa **RF**.



Saranno quindi disponibili le seguenti opzioni:

CANALE

Qui selezionare **TUTTI CANALI** o **CANALI GRATUITI**. Questa opzione potrebbe non essere disponibile a seconda del Paese / della regione / dell'operatore.

MODALITÀ SCANSIONE

Scegliere tra canali solo digitali (**DTV**), canali digitali e analogici (**DTV+ATV**) o canali solo analogici (**ATV**).

MODALITÀ RICERCA

Selezionare la modalità di ricerca desiderata: **SCANSIONE FREQUENZA** o **SCANSIONE DI RETE**. Lasciare selezionata la voce **SCANSIONE FREQUENZA** se non si intendono effettuare altre impostazioni.

ID DI RETE

Inserire qui l'ID di rete per la ricerca della rete. Questo è possibile solo se precedentemente è stata selezionata la modalità di ricerca **SCANSIONE DI RETE**.

INIZIO DI FREQUENZA

Inserire qui la frequenza iniziale per la ricerca della rete. Questo è possibile solo se precedentemente è stata selezionata la modalità di ricerca **SCANSIONE DI RETE**.

LCN

(opzionale)

Logical Channel Number: selezionare l'impostazione EIN per ordinare i canali in base a una lista di canali preimpostata (se fornita dall'emittente)

- ▶ Premere il tasto ▶ per iniziare la ricerca.
- ▶ Selezionare **STOP** per interrompere l'operazione.
- ▶ Premere **OK** per completare l'operazione.
- ▶ Selezionare **EFFETTUA NUOVAMENTE LA SCANSIONE** per avviare una nuova ricerca dei canali.

6.9.3. Satellite



Assicurarsi che il cavo satellitare sia collegato alla presa **LNB IN**.



Saranno quindi disponibili le seguenti opzioni:

SINGOLO SATELLITE

Selezionare il satellite desiderato. Da qui si può avviare un riconoscimento automatico del satellite e visualizzare inoltre la qualità e il livello di segnale del satellite visualizzato. Alla voce **CONFIGURAZIONE DELL'ANTENNA** si può impostare l'opzione **FREQUENZA LNB** per il satellite selezionato.

- ▶ Premere il tasto ▶ .
- ▶ Selezionare quindi il canale desiderato: **TUTTI CANALI, CANALI GRATUITI**
- ▶ Premere il tasto ▶ per iniziare la ricerca.
- ▶ Premere **OK** per completare l'operazione.

DISEQC

Se è stata collegata un'antenna satellitare con più LNB e/o un interruttore DiSEqC, selezionare qui l'impostazione DiSEqC desiderata.

DISEQC 1.0

- DISEQC MODE

In modalità **DISEQC 1.0**, inoltre, con l'opzione **AUTO RILEVAMENTO SATELLITARE** è possibile avviare il riconoscimento automatico del satellite. Quando si preme il tasto ▶, diventano disponibili le seguenti opzioni.

SATELLITE

Qui selezionare i satelliti desiderati per gli interruttori DiSEqC corrispondenti.

CANALE

Qui selezionare **TUTTI CANALI** o **CANALI GRATUITI**. Questa opzione potrebbe non essere disponibile a seconda del Paese / della regione / dell'operatore.

MODALITÀ RICERCA

Selezionare la modalità di ricerca desiderata: **SCANSIONE FREQUENZA** o **SCANSIONE RAPIDA**.

- DISEQC A / B / C / D

Viene visualizzata la qualità e il livello di segnale dei satelliti corrispondenti.

Alla voce **CONFIGURAZIONE DELL'ANTENNA** si possono modificare le seguenti opzioni. Quando si preme il tasto ▶, diventano disponibili le seguenti opzioni.

SATELLITE

Qui selezionare i satelliti desiderati per gli interruttori DiSEqC corrispondenti.

CANALE

Qui selezionare **TUTTI CANALI** o **CANALI GRATUITI**. Questa opzione potrebbe non essere disponibile a seconda del Paese / della regione / dell'operatore.

MODALITÀ RICERCA

Selezionare la modalità di ricerca desiderata: **SCANSIONE FREQUENZA** o **SCANSIONE RAPIDA**.

POTENZA LNB	Attivazione/disattivazione dell'opzione relativa alla potenza LNB
SATELLITE	Qui selezionare i satelliti desiderati per gli interruttori DiSEqC corrispondenti.
FREQUENZA LNB	Selezionare la frequenza LNB desiderata per il satellite selezionato.
TONALITÀ 22KHZ	Per questa opzione si può scegliere tra le impostazioni SPENTO, BANDA o POSIZIONE .
-tone-burst	Per questa opzione si può scegliere tra le impostazioni SPENTO, POSIZIONE o OPZIONE .
RIPETI	Per questa opzione si può scegliere tra le impostazioni NESSUNO, 1 o 2 .

DISEQC 1.2

- DISEQC MODE

In modalità **DISEQC 1.2**, per il movimento del motore dell'impianto di rotazione satellitare con il tasto ▶ si aprono le seguenti opzioni.

SPOSTA A OCCIDENTE

Avviare il movimento rotatorio verso ovest.

INTERROMPI IL MOVIMENTO

Arrestare il movimento rotatorio.

SPOSTA ORIENTE

Avviare il movimento rotatorio verso est.

SPOSTA IN POSIZIONE NULLA

Avviare il movimento rotatorio verso la posizione zero.

IMPOSTA MARGINI

Impostare dei limiti per il movimento rotatorio.

MEMORIZZA LA POSIZIONE CORRENTE

Viene salvata la posizione corrente del satellite.

– SATELLITE

Viene visualizzata la qualità e il livello di segnale dei satelliti corrispondenti. Alla voce **CONFIGURAZIONE DELL'ANTENNA** si possono configurare le seguenti impostazioni.

FREQUENZA PRINCIPALE

Immettere la frequenza base utilizzando i tasti numerici.

SYMBOL RATE

Immettere il symbol rate utilizzando i tasti numerici.

POLARIZZAZIONE

Selezionare l'impostazione per la polarizzazione.

FREQUENZA LNB

Selezionare la frequenza LNB desiderata per il satellite selezionato.

– MOVIMENTO MOTORE

Da qui impostare il tipo di movimento del motore dell'impianto di rotazione satellitare. Scegliere tra **CONTINUO** o **PASSO**. Con l'impostazione "Schrittweise", attraverso una tastiera virtuale si potrà poi determinare la dimensione del passo.

– FERMA AL SEGNALE

Selezionare se il movimento del motore deve arrestarsi al ricevimento di un segnale (**ACCESO/SPENTO**).

– VAI A RIFERIMENTO

Qui si può indicare un riferimento per la ricerca dei segnali.

EINKABELSYSTEM

Qui, tra le opzioni indicate, selezionare l'impostazione monocavo desiderata. Attraverso l'opzione **DEFINITO DALL'UTENTE** si possono configurare le seguenti impostazioni.

– MODALITÀ UNICABLE

Selezionare la modalità **STANDARD** o **JESS**

– BANDA UTENTE

Selezionare la **BANDA 1 - 8** desiderata.

– BANDA DI FREQUENZA

Attraverso la tastiera virtuale immettere la banda di frequenza.

Quando per una di queste opzioni si preme il tasto **▶**, diventano disponibili le seguenti opzioni.

– AUTO RILEVAMENTO SATELLITARE

Avviare da qui il riconoscimento automatico del satellite.

– UNICABLE A

Selezionare il satellite desiderato per il sistema monocavo A.

– UNICABLE B

Selezionare il satellite desiderato per il sistema monocavo B.

– CONFIGURAZIONE DELL'ANTENNA

Alla voce **CONFIGURAZIONE DELL'ANTENNA** si possono configurare le seguenti impostazioni.

SATELLITE

Qui viene visualizzato il satellite del sistema monocavo corrispondente.

FREQUENZA LNB

Selezionare la frequenza LNB desiderata per il satellite selezionato.

TONALITÀ 22KHZ

Per questa opzione si può scegliere tra le impostazioni **SPENTO, BANDA** o **POSIZIONE**. Quando per una di queste opzioni si preme il tasto **▶**, diventano disponibili le seguenti opzioni.

SATELLITE

Qui selezionare i satelliti desiderati per il sistema monocavo corrispondente.

CANALE

Qui selezionare **TUTTI CANALI** o **CANALI GRATUITI**. Questa opzione potrebbe non essere disponibile a seconda del Paese / della regione / dell'operatore.

MODALITÀ RICERCA

Selezionare la modalità di ricerca desiderata: **SCANSIONE FREQUENZA** o **SCANSIONE RAPIDA**.



- ▶ Premere il tasto **▶** per iniziare la ricerca.
- ▶ Selezionare **STOP** per interrompere l'operazione.
- ▶ Premere **OK** per completare l'operazione.
- ▶ Selezionare **EFFETTUA NUOVAMENTE LA SCANSIONE** per avviare una nuova ricerca dei canali.

6.10. Visualizzare informazioni



- ▶ Premere il tasto **▲** per richiamare informazioni sull'attuale programma. Le stesse informazioni si ottengono quando si passa a un altro programma.
- ▶ Se poi si preme il tasto **OK**, viene visualizzata una descrizione della trasmissione in corso (se disponibile). Si può anche premere prima il tasto **▶** per selezionare i programmi successivi dell'attuale canale e con **OK** richiamare queste descrizioni. Con i tasti **▲ ▼** è possibile scorrere il testo.
- ▶ Nel momento in cui si richiama la descrizione della trasmissione desiderata, si possono programmare la registrazione e i promemoria per tale trasmissione. Per informazioni più dettagliate a riguardo consultare il capitolo "Registrazione PVR" a pag.18.

7. Menu TV

Una volta configurata la ricezione TV, in modalità TV premendo il tasto  si può richiamare il menu TV. I tasti   permettono di selezionare le varie opzioni. Premere il tasto **OK** per richiamarle.

7.1. Lista dei canali



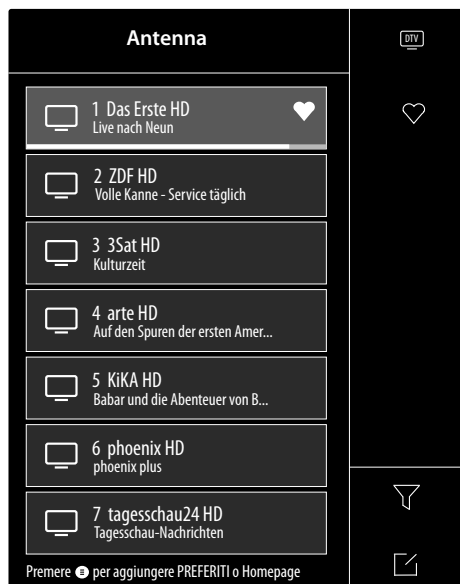



In modalità TV, premere il tasto **OK** per aprire la lista dei canali.



- ▶ Con i tasti   si possono selezionare i canali elencati per poi aprirli con il tasto **OK**.
- ▶ Premendo il tasto  si possono configurare le seguenti impostazioni:
 - **ANTENNA / CAVO / SATELLITE**: selezionare la lista dei canali desiderata per la ricezione tramite antenna, cavo o satellite
 - **FAV 1 - 4**: richiamo delle liste dei preferiti 1 - 4
 - **FILTRO**: filtrare i canali visualizzati in base ai seguenti criteri
 - **CONTENUTO**: definire se visualizzare solo i canali TV, le stazioni radio o tutti i canali/le stazioni.
 - **HD**: definire se visualizzare solo i canali SD, i canali HD o tutti i canali.
 - **BLOCCO BAMBINI**: definire se visualizzare solo i canali bloccati, i canali liberi o tutti i canali.
 - **ORDINA**: selezionare un ordine numerico o alfabetico.
 - **MODIFICA**: da qui è possibile modificare l'attuale lista dei canali selezionata
 - **SPOSTA**: con i tasti   selezionare il canale di cui si desidera cambiare la posizione e premere il tasto . Il canale appare così accanto alla lista dei canali. Con i tasti   selezionare ora una nuova posizione all'interno della lista. Premere quindi il tasto  per inserire il canale in questa posizione.
 - **ELIMINA**: con i tasti   selezionare il canale che si desidera cancellare e premere il tasto . Confermare quindi la domanda di sicurezza con **OK**. A questo punto il canale viene cancellato dall'attuale lista dei canali.





- **ELENCO CANALI CANCELLATI** (tasto rosso): con il tasto rosso richiamare la lista dei canali cancellati. Per ripristinare un canale, selezionarlo e premere il tasto . Il canale ritorna così nell'attuale lista dei canali. Premere nuovamente il tasto rosso per ritornare al punto precedente.
- **FILTRO** (tasto giallo): da qui si ha di nuovo la possibilità di utilizzare le opzioni filtro, come precedentemente descritto.
- **CERCA** (tasto blu): qui attraverso una tastiera virtuale si può effettuare una ricerca dei canali.

Si può associare il canale attualmente selezionato a una delle quattro liste dei preferiti oppure aggiungerlo alla schermata Home.

- ▶ Premere il tasto  e poi con i tasti   selezionare il canale desiderato. Evidenziarlo con il tasto **OK**.
- ▶ A questo punto premere il tasto  e attraverso i tasti   selezionare l'opzione **AGGIUNGI AI PREFERITI** o **AGGIUNGI ALLA HOME**.
- **AGGIUNGI AI PREFERITI**: selezionare la lista dei preferiti desiderata (**FAV 1 - 4**) e premere **OK**.
- **AGGIUNGI ALLA HOME**: se ora con il tasto  si apre la schermata Home, sotto **COLLEGAMENTI AGGIUNTI** si vedrà il canale corrispondente che, da qui, può essere richiamato in maniera diretta.

7.2. Guida

Qui è possibile aprire l'EPG (Electronic Program Guide). Il menu **GUIDA** può anche essere aperto direttamente con il tasto **GUIDE**. Nella finestra di visualizzazione che segue vengono elencate le trasmissioni in corso e quelle successive di tutti i canali disponibili.



- ▶ Selezionare un canale con   e sfogliarlo con  .
- ▶ Quando di seleziona una trasmissione e si preme **OK**, si aprono le informazioni sul programma della trasmissione corrispondente.



Le informazioni sui programmi visualizzate sono fornite dalle rispettive emittenti. L'eventuale mancanza di informazioni relative ai programmi non è pertanto dovuta a un errore del televisore.

- ▶ Attraverso le informazioni sui programmi si possono programmare registrazioni e promemoria. Per informazioni più dettagliate a riguardo consultare il capitolo "Registrazione PVR" a pag.18.

Sono disponibili le seguenti funzioni:

- Tasto rosso (**PROGRAMMATO**): richiamo dei timer dei promemoria programmati.
- Tasto verde (**COLORE DEL PROGRAMMA**): attraverso questa funzione è possibile scegliere uno tra tre colori da assegnare a ciascun genere. Nella guida programmi le trasmissioni corrispondenti verranno così evidenziate in modo colorato.
- Tasto blu (**24H+**): viene richiamato il programma del giorno successivo.
- Tasto giallo (**24H-**): se precedentemente era stato richiamato il programma del giorno successivo, con questo tasto si ritorna al giorno corrente.
- Tasto **CH**  / : questo tasto permette di scorrere la lista dei canali a gruppi di 5.

7.3. Televideo

Il televideo è un servizio gratuito fornito dalla maggior parte delle emittenti televisive che offre notizie aggiornate, meteo, programmi televisivi, borsa, sottotitoli e altri argomenti. Il televisore offre molte funzioni utili per l'utilizzo del televideo e del testo multipage, per la memorizzazione delle pagine secondarie o la navigazione veloce.

Il televideo può essere richiamato anche tramite il tasto **TEXT**.



Alcuni canali offrono un televideo digitale e analogico. Per visualizzare il televideo analogico, premere due volte il tasto **TEXT**.

Nel momento in cui si apre il televideo, a destra compaiono diverse opzioni. Queste si chiudono automaticamente dopo un certo periodo di tempo, ma possono essere richiamate con il tasto **OK**.

- **TELEVIDEO**: modifica nella visualizzazione del televideo. Dopo aver richiamato il televideo analogico, premere il tasto **TEXT** o **OK** una volta per impostare la visualizzazione sovrapposta, due volte per una visualizzazione con anteprima dell'immagine TV in piccolo o tre volte per chiudere il televideo.
- **INDICE**: selezionare la pagina indice con la lista dei contenuti del televideo.
- **PAGINA SU**: scorrere verso l'alto nel televideo.
- **PAGINA GIÙ**: scorrere verso il basso nel televideo.
- **TIENI PREMUTO**: bloccare/fermare l'attuale immagine nella finestra del televideo
- **MOSTRA**: nessuna funzione associata
- **SOTTO PAGINA**: alcune pagine del televideo contengono pagine secondarie. In corrispondenza del bordo inferiore dello schermo viene visualizzata per es. l'indicazione **1/3**. Le pagine secondarie vengono visualizzate una dopo l'altra a intervalli di ca. mezzo minuto. È possibile richiamare le pagine secondarie anche premendo il tasto ◀ ▶.
- **ANNULLA**: chiusura della finestra del televideo.
- **Tasti colorati**: se vengono visualizzate voci di testo a colori, è possibile selezionare questi contenuti. Selezionare il colore corrispondente e premere **OK**.
- **Tasti numerici**: inserire il numero a tre cifre della pagina del televideo desiderata direttamente con i tasti numerici. Il contatore del televideo effettua la ricerca fino a quando non trova il numero della pagina richiesta.

7.4. Lingua audio

Impostare qui la lingua audio desiderata per l'attuale canale. Le opzioni variano a seconda del programma.

7.5. Sottotitoli

Attivare/disattivare i sottotitoli per l'attuale canale. Le opzioni variano a seconda del programma. Questa opzione può essere richiamata anche attraverso il tasto **SUBTITLE**.

7.6. Lista registrazioni

Da qui si apre la lista di tutte le registrazioni presenti e programmate. Attraverso una funzione filtro si può scegliere di visualizzare tutte le registrazioni o solo quelle specifiche per un determinato genere.

- ▶ Selezionare questa opzione presente al di sopra delle registrazioni (impostazione predefinita: **TUTTO**) e premere **OK**. Selezionare quindi il genere desiderato. Dopo di che verranno visualizzate solo le registrazioni corrispondenti al genere selezionato.

Per cancellare delle registrazioni utilizzare l'opzione **MODIFICA**.

- ▶ Selezionare questa opzione e premere il tasto **OK**.
- ▶ Evidenziare quindi le registrazioni desiderate e premere il tasto ▶. Per cancellarle, rispondere alla domanda successiva premendo **ELIMINA**.

7.7. Registrazione

Attraverso questa opzione è possibile avviare la registrazione del programma in corso. Per informazioni più dettagliate a riguardo consultare il capitolo "Registrazione PVR" a pag.18.



Per registrare delle trasmissioni è necessario collegare a una presa USB un supporto di memoria USB (ad es. un disco rigido esterno).

7.8. Timeshift

Questa opzione consente di arrestare il programma in corso per poi riprendere a guardarlo in differita. Quando si arresta la trasmissione, in background ha luogo una registrazione temporanea che può essere avviata quando lo si desidera.



Per la registrazione Timeshift delle trasmissioni è necessario collegare attraverso una presa USB un supporto di memoria USB (ad es. un disco rigido esterno).

- ▶ Selezionare questa opzione e premere il tasto **OK** per avviare la registrazione Timeshift. L'immagine TV viene messa in pausa.
- ▶ Premere quindi il tasto ▶|| per richiamare i tasti multimediali virtuali.

Mediante i tasti multimediali è possibile controllare direttamente la registrazione e la riproduzione.

●	Con questo tasto si avvia una registrazione PVR.
▶	Con questo tasto si avvia la registrazione Timeshift. Successivamente, con questo stesso tasto, si può riprodurre la registrazione Timeshift e guardare la trasmissione in differita.
■	Interrompere la riproduzione Timeshift e tornare alla modalità TV non differita.
◀◀	Durante la riproduzione, utilizzare questo tasto per attivare la funzione di riavvolgimento lento o veloce a vari livelli di velocità: x1/2, x1/4, x2, x4, x8, x16
▶▶	Durante la riproduzione, utilizzare questo tasto per attivare la funzione di avanzamento lento o veloce a vari livelli di velocità: x1/2, x1/4, x2, x4, x8, x16



Se si richiamano i tasti multimediali attraverso il tasto ►, si può avviare la registrazione Time-shift direttamente con l'opzione II ►.

7.9. HbbTV

Attivare/disattivare qui l'opzione HbbTV.

La funzione HbbTV (Hybrid Broadcast Breitband TV) consente il collegamento di contenuti radio e Internet, visualizzabili utilizzando come sempre il tasto rosso sul telecomando.

I servizi via HbbTV includono canali radiotelevisivi tradizionali, catch-up television, video on demand, EPG, pubblicità interattiva, personalizzazione, votazioni, giochi, social network e altre applicazioni multimediali.

Le applicazioni HbbTV possono essere richiamate solo se l'emittente radiofonica trasmette questi segnali e se c'è una connessione Internet sul televisore. Sia la quantità di applicazioni che il funzionamento variano a seconda del programma e dell'emittente.

Quando un'emittente offre applicazioni HbbTV viene visualizzata una breve indicazione sullo schermo. La forma e la posizione esatte dipendono dalle singole applicazioni. Con il tasto rosso si aprono e chiudono le pagine delle applicazioni. La navigazione all'interno delle applicazioni ha luogo tramite i tasti colorati sul telecomando, ma può variare a seconda del programma e dell'emittente. Prestare attenzione ai messaggi all'interno delle applicazioni.

7.10. Istruzioni per l'uso in formato elettronico

Aprire da qui le istruzioni per l'uso in formato elettronico. Verranno visualizzati numerosi articoli che descrivono le funzioni della modalità TV.



Per utilizzare la versione aggiornata delle istruzioni per l'uso in formato elettronico è necessaria una connessione Internet.

7.11. Solo audio

Da qui è possibile disattivare le immagini se ad es. si intende utilizzare l'apparecchio solo come diffusore acustico Bluetooth.

7.12. Impostazioni

Da qui si accede alle impostazioni dell'apparecchio. Per informazioni più dettagliate a riguardo consultare il capitolo "Menu Einstellungen" a pag.24.

8. Menu HDMI e AV

In modalità HDMI e AV le opzioni presenti nel menu sono ridotte.

8.1. HDMI

Se come sorgente è stato selezionato uno degli ingressi HDMI, saranno disponibili solo le seguenti opzioni di menu:

- **SOTTOTITOLI**
- **FORMATO HDMI** (link diretto alle opzioni di menu **IMPOSTAZIONI > SISTEMA > HDMI & CEC > FORMATO HDMI**)
- **MODALITÀ GIOCO** (link diretto alle opzioni di menu **IMPOSTAZIONI > IMMAGINE > MODALITÀ GIOCO**)
- **SOLO AUDIO**
- **IMPOSTAZIONI**

8.2. AV

Se come sorgente è stato selezionato l'ingresso AV, saranno disponibili solo le seguenti opzioni di menu:

- **SOTTOTITOLI**
- **MODALITÀ GIOCO** (link diretto alle opzioni di menu **IMPOSTAZIONI > IMMAGINE > MODALITÀ GIOCO**)
- **SOLO AUDIO**
- **IMPOSTAZIONI**

9. Lista di registrazione



Per registrare delle trasmissioni è necessario collegare a una presa USB un supporto di memoria USB (ad es. un disco rigido esterno).

È possibile programmare le registrazioni e i promemoria delle trasmissioni in diversi modi.

- **Attraverso le informazioni sui programmi:** in modalità TV premere il tasto ▲ per richiamare le informazioni sul programma del canale attualmente selezionato. Selezionare una trasmissione e premere **OK**. Da qui è possibile programmare solo le registrazioni e i promemoria relativi al canale attualmente selezionato.
- **Attraverso la guida programmi (EPG):** premere il tasto e selezionare l'opzione **GUIDA** o, in modalità TV, premere il tasto **GUIDE** per richiamare la guida programmi di tutti i canali. Selezionare una trasmissione e premere **OK**.
- **Attraverso il menu TV:** in modalità TV premere il tasto e selezionare l'opzione **PVR**. In questo modo è possibile programmare solo le registrazioni.
- **Attraverso il tasto multimediale:** in modalità TV premere il tasto ► e con il tasto ▲ selezionare il simbolo delle registrazioni ●. In questo modo è possibile programmare solo le registrazioni del canale attualmente selezionato.

PVR

- ▶ Selezionare **PVR** e premere **OK**. Sono disponibili le seguenti opzioni:
- **MODALITÀ REGISTRAZIONE**: selezionare la modalità di registrazione desiderata.

Modalità di registrazione **TIMER**: qui si possono configurare le seguenti impostazioni:

- **ORA DI INIZIO**: qui si può inserire manualmente l'ora di inizio della registrazione.
- **ORA DI FINE**: qui si può inserire manualmente l'ora di fine della registrazione.



L'ora di inizio e fine della trasmissione interessata vengono preimpostate automaticamente e non devono essere necessariamente modificate.

- **RIPETI**: selezionare qui la modalità di ripetizione.
 - **UNA VOLTA**: la registrazione viene effettuata un'unica volta.
 - **GIORNALMENTE**: la registrazione viene effettuata tutti i giorni alla stessa ora.
 - **DA LUN A VEN**: la registrazione viene effettuata nei giorni lavorativi, dal lunedì al venerdì, alla stessa ora.
 - **DA SABATO A DOMENICA**: la registrazione viene effettuata tutti i fine settimana (il sabato e la domenica) alla stessa ora.
 - **SETTIMANALMENTE**: la registrazione viene effettuata ogni settimana alla stessa ora.

Modalità di registrazione **PROGRAMMA**: in questa modalità non è possibile modificare manualmente l'orario. L'ora di inizio e quella di fine si basano sulle informazioni fornite dall'emittente. È inoltre disponibile l'opzione **RIPETI**.

- ▶ Al termine selezionare **SALVA** e premere **OK** per salvare la registrazione PVR. Se la trasmissione selezionata è già iniziata, la registrazione si avvia direttamente. Non appena una registrazione si avvia automaticamente, l'apparecchio commuta sul canale corrispondente.

PROMEMORIA

Se il programma selezionato verrà trasmesso in futuro, è possibile impostare un promemoria. All'orario programmato sullo schermo comparirà l'indicazione con l'opzione **ANSEHEN**. Selezionarla e premere **OK** per commutare direttamente al programma. Questa indicazione si chiude automaticamente dopo qualche secondo.

- ▶ Selezionare **PROMEMORIA** e premere **OK**. Sono disponibili le seguenti opzioni:
- **ORA DI INIZIO**: qui si può inserire manualmente l'ora di inizio del promemoria.
- **RIPETI**: selezionare qui la modalità di ripetizione.
 - **UNA VOLTA**: il promemoria viene effettuata un'unica volta.
 - **GIORNALMENTE**: il promemoria viene effettuata tutti i giorni alla stessa ora.
 - **DA LUN A VE**: il promemoria viene effettuata nei giorni lavorativi, dal lunedì al venerdì, alla stessa ora.

- **DA SABATO A DOMENICA**: il promemoria viene effettuata tutti i fine settimana (il sabato e la domenica) alla stessa ora.
- **SETTIMANALMENTE**: il promemoria viene effettuato ogni settimana alla stessa ora.

- ▶ Al termine selezionare **RIPETI** e premere **OK** per salvare la registrazione PVR.



Se in modalità TV con il tasto  si richiama il menu TV, qui si troveranno tutte le registrazioni effettuate e in programmazione. Sotto **LISTA DI REGISTRAZIONE** è possibile richiamare l'elenco di tutte le registrazioni e i promemoria.

9.1. Utilizzo dei collegamenti multimediali**AVVISO!****Pericolo di danni!**

Un uso scorretto può danneggiare i dispositivi utilizzati.

- Prima del cablaggio e della messa in funzione è indispensabile leggere le istruzioni per l'uso dei dispositivi da collegare. Prima di collegare i cavi assicurarsi che tutti i dispositivi siano spenti.

**AVVISO!****Pericolo di danni!**

Un collegamento errato di connettori e prese può danneggiare i contatti.

- Accertarsi che i connettori e le relative prese si adattino perfettamente tra loro per evitare danni ai contatti. La disposizione dei contatti fa sì che alcuni connettori si inseriscono nella presa solo in una posizione.

9.1.1. AV

La trasmissione AV (Composite) funziona tramite tre connettori RCA, uno dei quali trasmette il segnale video (giallo) e due il segnale audio stereo (rosso/bianco). A tale scopo utilizzare un cavo AV reperibile in commercio.

- ▶ Collegare l'uscita AV del dispositivo di riproduzione all'ingresso AV del televisore.

9.1.2. HDMI

HDMI (High Definition Multimedia Interface) è un'interfaccia per la trasmissione digitale di video e audio. È il miglior tipo di trasmissione in termini di qualità e, dalla versione 2.0, è in grado di riprodurre anche la risoluzione Ultra HD. A tale scopo utilizzare cavi HDMI reperibili in commercio:

- ▶ Collegare le prese HDMI dei dispositivi utilizzati con un cavo HDMI.

9.1.3. HDMI ARC (Audio Return Channel)

Per utilizzare un televisore come ricevitore di segnale e ANCHE come sorgente di segnale (per trasmettere il segnale audio a un ricevitore audio) è necessario utilizzare la presa HDMI2 con Audio Return Channel (ARC). Il collegamento HDMI con il televisore funziona in entrambe le direzioni. I segnali audio e video possono essere ricevuti da un dispositivo video e il segnale audio del televisore può essere inviato al ricevitore audio tramite l'Audio Return Channel.

- ▶ Collegare il dispositivo video (per es. lettore BluRay) al ricevitore audio tramite HDMI.
- ▶ Collegare il ricevitore audio al televisore tramite HDMI/ARC.
- ▶ Assicurarsi che il controllo dei diffusori del televisore sia direzionato sull'amplificatore esterno.

9.1.4. HDMI CEC (Consumer Electronics Control)

CEC è l'abbreviazione di Consumer Electronics Control. Se si collegano diversi dispositivi tramite connettori HDMI abilitati CEC, è possibile controllare alcune funzioni dell'intera rete HDMI attraverso un unico telecomando (per es. le funzioni di standby o di registrazione):

- ▶ Collegare tutti i dispositivi tramite prese HDMI abilitate CEC con cavi HDMI. Le prese HDMI del televisore sono tutte abilitate CEC.
- ▶ Assicurarsi che le funzioni CEC siano attive per tutte le prese e che tutti i dispositivi corrispondenti siano collegati.

9.1.5. USB

La porta USB consente di collegare e leggere supporti di memoria come chiavette USB o dischi rigidi esterni. A tale scopo utilizzare un cavo USB idoneo. Se nella fornitura è incluso un cavo USB idoneo, utilizzarlo (per es. per dischi rigidi). Prestare sempre attenzione all'assorbimento di corrente dei supporti di memoria USB in uso e utilizzare porte USB idonee.

- ▶ Collegare le porte USB dei dispositivi con un cavo USB idoneo. Se possibile non utilizzare una prolunga USB poiché, a seconda della tensione, potrebbe causare problemi.

9.1.6. SPDIF

SPDIF (Sony-/Phillips Digital Interface) è un'interfaccia per la trasmissione di segnali audio digitali stereo o multicanale tra diversi dispositivi. Solitamente il segnale audio digitale viene emesso tramite un connettore coassiale (RCA) o ottico. Il televisore è dotato di una SPDIF ottica. A tale scopo, utilizzare un cavo SPDIF ottico disponibile in commercio.

- ▶ Collegare le prese SPDIF dei dispositivi utilizzati con un cavo SPDIF corrispondente.

9.1.7. LAN

È possibile collegare il televisore a Internet tramite la presa LAN per accedere a contenuti online (per es. servizi di streaming) tramite l'apparecchio.

- ▶ Collegare la presa LAN del televisore alla rete o al router utilizzando un cavo di rete (cavo Ethernet).
- ▶ Effettuare tutte le impostazioni di rete necessarie sui dispositivi.

9.1.8. Uscita cuffie/auricolari (Headphones out)

La presa per cuffie/auricolari viene utilizzata per collegare cuffie/auricolari con mini jack stereo.

- ▶ Collegare le cuffie/gli auricolari alla presa per mini jack stereo dell'apparecchio.



Pericolo di danni all'udito!

Per prevenire possibili danni all'udito, evitare di ascoltare il televisore ad alto volume per lunghi periodi di tempo.

- Prima di riprodurre l'audio, regolare il volume sul livello più basso.
- Avviare la riproduzione e aumentare il volume a un livello adeguato.

10. Utilizunzo

10.1. Selezione del canale

Per selezionare un canale premere uno dei tasti **CH** ▾ / ▴ sul telecomando oppure selezionare il canale direttamente tramite i tasti numerici.

Per i numeri a una, due o tre cifre premere i tasti numerici nel rispettivo ordine.

- ▶ Premendo il tasto **OK** sul telecomando è possibile richiamare la lista dei canali, con i tasti **▲** e **▼** selezionare il canale, e infine richiamarlo con **OK**.

10.2. Impostazioni audio

- ▶ Con i tasti del volume **VOL** - / + sul telecomando è possibile alzare o abbassare il volume.
- ▶ Per disattivare e riattivare l'audio premere il tasto

10.3. Selezione della sorgente

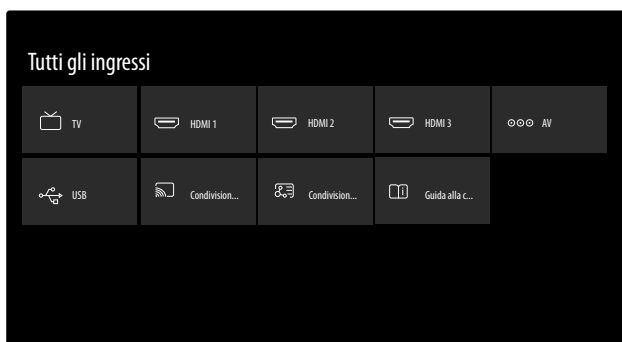

- ▶ Con il tasto **INPUT** (sull'apparecchio il tasto **SOURCE**) selezionare gli ingressi dei dispositivi collegati.

TV	Modalità TV (vengono riprodotti i segnali di antenna, cavo e satellite)
HDMI1	Ingresso HDMI 1 (può essere utilizzato per ARC)
HDMI2	Ingresso HDMI 2
HDMI3	Ingresso HDMI 3
AV	Ingresso audio/video (AV)
USB	Supporto di memoria USB
CONDIVISIONE DELLO SCHERMO	Riproduzione di contenuti di un altro dispositivo di riproduzione
CONDIVISIONE DELLO CONTENUTI	Servizio di rete per lo scambio di dati tra dispositivi
GUIDA ALLA CONNESSIONE	Apertura del capitolo CONNESSIONE delle istruzioni per l'uso in formato elettronico

- ▶ Con i tasti direzionali selezionare la sorgente desiderata e confermare la scelta con il tasto **OK**.



Se la funzione CEC è attivata, le sorgenti HDMI possono essere rinominate dal dispositivo di riproduzione. Il telecomando del televisore controlla i dispositivi collegati.

11. Multi Media Player

Collegando un supporto dati USB al televisore è possibile riprodurre foto, musica o video.

- ▶ Premere il tasto **INPUT** (sull'apparecchio il tasto **SOURCE**) e come sorgente selezionare l'unità USB. Qui vengono visualizzate tutte le unità USB collegate. A questo punto viene aperto il Multi Media Player.

Informazioni sull'utilizzo di supporti USB

- ▶ Alcuni tipi di dispositivi USB (lettori MP3) potrebbero non essere compatibili con questa Smart TV.
- ▶ Collegare il dispositivo USB direttamente.
- ▶ Non utilizzare un cavo separato perché potrebbero insorgere problemi di compatibilità.
- ▶ Non scollegare il dispositivo USB durante la riproduzione di un file.



AVVISO!

Pericolo di danni!

Il collegamento e lo scollegamento rapido e ripetuto dei dispositivi USB è pericoloso e può causare danni fisici al dispositivo USB e soprattutto alla Smart TV.

- In particolare, non collegare e scollegare il dispositivo USB più volte in rapida successione.

Tutte le cartelle e i dati riproducibili vengono visualizzati nel Multi Media Player. Con i tasti direzionali ◀ ▶ ▲ ▼ è possibile spostarsi nel Media Player. I file multimediali possono essere aperti con il tasto **OK**.

11.1. Menu principale di Media Player

Dopo aver effettuato l'accesso a Media Player come descritto in precedenza, si accede al menu principale. Qui attraverso la ricerca testuale si possono cercare direttamente file specifici, modificare il tipo di visualizzazione (**GRIGLIA** o **LISTA**) e la disposizione (alfabetica (**NOME**), in base ai dati modificati per ultimi (**DATA MODIFICATA**) o la dimensione del file (**DIMENSIONI**)). Sono inoltre disponibili le seguenti opzioni:

- **TUTTI I FILE MULTIMEDIALI** - vengono visualizzati tutti i file multimediali
- **FOTO** - vengono visualizzati solo i file delle foto
- **VIDEO** - vengono visualizzati solo i file video
- **MUSICA** - vengono visualizzati solo i file musicali
- **REGISTRATO** - vengono visualizzati solo i file registrati attraverso la funzione PVR

- ▶ Spostarsi tra le cartelle e cercare i file multimediali desiderati. Sono disponibili i seguenti tasti:

Tasti direzionali ◀ ▶ ▲ ▼	Spostarsi nella struttura di cartelle.
OK	Selezionare la cartella e avviare i file
EXIT	Uscire da Media Player
☰	Creare elenchi di riproduzione.

11.1.1. Video

Selezionare un video e premere il tasto **OK** per avviarlo. Se si preme nuovamente **OK** si interrompe la riproduzione e, per riprenderla, occorre premere nuovamente il tasto. Con i tasti direzionali **◀ ▶** del telecomando durante la riproduzione si può mandare avanti e riavvolgere la riproduzione a intervalli di 10 secondi. Le seguenti funzioni possono essere richiamate con il tasto del telecomando **◀** e utilizzate per la riproduzione video:

 	Interrompere la riproduzione del video PVR selezionato. Per farlo, premere il tasto OK .
▶	Avviare la riproduzione del video PVR selezionato. Per farlo, premere il tasto ▲ .
◀◀	Riavvolgimento rapido (x2, x4, x8, x16). Per farlo, premere il tasto ◀ .
▶▶	Avanzamento rapido (x2, x4, x8, x16). Per farlo, premere il tasto ▶ .
■	Arresto della riproduzione. Per farlo, premere il tasto ▼ .

Le seguenti funzioni vengono richiamate quando durante la riproduzione si preme il tasto del telecomando **▼** o **OK**:

◀ 	Selezionare questa opzione con i tasti direzionali e premere OK . Così facendo si tornerà al video precedente.
▶ 	Selezionare questa opzione con i tasti direzionali e premere OK . Così facendo si passerà al video successivo.
...	Richiamo del menu ALTRO .

Se durante la riproduzione si preme il tasto **☰**, in alternativa, l'opzione **ALTRO** accanto ai tasti multimediali, compaiono le seguenti opzioni:

- **MODALITÀ ZOOM**: selezionare la modalità di zoom desiderata
- **RUOTA** (non disponibile per tutti i formati video): Ruota il video selezionato di 90° in senso orario/antiorario
- **MODALITÀ RIPETI**: impostare una ripetizione dei video
- **MOSTRA CRONOLOGIA**: attivazione/disattivazione dell'indicatore di durata
- **INFORMAZIONI**: questa opzione consente di visualizzare informazioni sul file video visualizzato
- **LISTA DI RRIPRODUZIONE**: mostra l'elenco di riproduzione dei video
- **SOLO AUDIO**: le immagini vengono disattivate ed è possibile ascoltare solo il segnale audio del video
- **IMPOSTAZIONI**: da qui si apre la finestra con le impostazioni.

11.1.2. Foto

Per la riproduzione di foto possono essere utilizzate le seguenti funzioni:

Tasto direzionale ◀	Foto precedente
Tasto direzionale ▶	Foto successiva

Durante la riproduzione premere **OK** per richiamare le seguenti opzioni:

- **ZOOM**: ingrandimento/rimpicciolimento della foto visualizzata
- **RUOTA**: ruota l'immagine selezionata di 90° in senso orario/antiorario
- **PRESENTAZIONE**: avvio/arresto della presentazione
- **ANIMAZIONE**: selezionare il tipo di dissolvenza incrociata durante la presentazione
- **MUSICA DI SOTTOFONDO**: scegliere tra i propri file uno o più file musicali da utilizzare come musica di sottofondo. Selezionare inoltre una modalità di ripetizione.

Se durante la riproduzione si preme il tasto **☰**, in alternativa, l'opzione **ALTRO** accanto ai tasti multimediali, compaiono le seguenti opzioni:

- **MODALITÀ ZOOM**: selezionare la modalità di zoom desiderata
- **MODALITÀ RIPETI**: impostare il tipo di ripetizione delle foto
- **INTERVALLO**: Definire la durata di visualizzazione di una foto durante la presentazione
- **INFORMAZIONI**: Questa opzione permette di visualizzare informazioni sul file della foto visualizzata
- **LISTA DI RRIPRODUZIONE**: mostra l'elenco di riproduzione delle foto
- **IMPOSTAZIONI**: da qui si apre la finestra con le impostazioni

11.1.3. Musica



Per la riproduzione di musica possono essere utilizzate le seguenti funzioni:









◀ 	Selezionare questa opzione con i tasti direzionali e premere OK . Così facendo si tornerà al brano musicale precedente.
 ▶	Avviare/interrompere la riproduzione del brano musicale selezionato.
▶ 	Selezionare questa opzione con i tasti direzionali e premere OK . Così facendo si passerà al successivo brano musicale.
MODALITÀ RIPETI	Impostare il tipo di ripetizione dei brani musicali e premere OK : RIPETI TUTTO, RIPETI L'ELEMENTO CORRENTE, RIPRODUZIONE CASUALER, NESSUNA RIPETIZIONE

Se durante la riproduzione si preme il tasto  o, in alternativa, l'opzione **ALTRO** accanto ai tasti multimediali, compaiono le seguenti opzioni:















- **IMPOSTAZIONI:** Questa opzione consente di visualizzare informazioni sul file musicale visualizzato
- **LISTA DI RRIPRODUZIONE:** mostra l'elenco di riproduzione dei brani musicali
- **SOLO AUDIO:** le immagini vengono disattivate ed è possibile ascoltare solo la musica
- **IMPOSTAZIONI:** da qui si apre la finestra con le impostazioni

11.1.4. Aufgenommen

Selezionare una registrazione PVR e premere il tasto **OK** per avviarla. Con i tasti direzionali   del telecomando durante la riproduzione si può mandare avanti e riavvolgere la riproduzione a intervalli di 10 secondi. Le seguenti funzioni possono essere richiamate con il tasto del telecomando  e utilizzate per la riproduzione video:

	Interrompere la riproduzione del video PVR selezionato. Per farlo, premere il tasto OK .
	Avviare la riproduzione del video PVR selezionato. Per farlo, premere il tasto  .
	Riavvolgimento rapido (x2, x4, x8, x16). Per farlo, premere il tasto  .
	Avanzamento rapido (x2, x4, x8, x16). Per farlo, premere il tasto  .
	Arresto della riproduzione. Per farlo, premere il tasto  .

Le seguenti funzioni possono essere richiamate con il tasto del telecomando  o **OK** e utilizzate per la riproduzione video:

 	Interrompere/avviare la riproduzione del video PVR selezionato. Per farlo, premere il tasto OK .
	Riavvolgimento rapido (x2, x4, x8, x16). Selezionare questa opzione con i tasti   e premere OK .
	Avanzamento rapido (x2, x4, x8, x16). Selezionare questa opzione con i tasti   e premere OK .
	Selezionare questa opzione con i tasti   e premere OK . Così facendo si tornerà al video PVR precedente.
	Selezionare questa opzione con i tasti   e premere OK . Così facendo si passerà al successivo video PVR.

Se durante la riproduzione si preme il tasto  o, in alternativa, l'opzione **ALTRO** accanto ai tasti multimediali, compaiono le seguenti opzioni:

- **LINGUA AUDIO:** selezionare la lingua audio desiderata
- **SOTTOTITOLI:** attivare i sottotitoli desiderati
- **MODALITÀ ZOOM:** selezionare la modalità di zoom desiderata
- **SOLO AUDIO:** le immagini vengono disattivate ed è possibile ascoltare solo il segnale audio del video
- **MODALITÀ RIPETI:** impostare una ripetizione del video PVR
- **SELEZIONA L'ORADI RIPRODUZIONE:** indicare qui la posizione di inizio da cui far partire il video PVR
- **INFORMAZIONI:** questa opzione consente di visualizzare informazioni sul file video PVR visualizzato
- **LISTA DI RRIPRODUZIONE:** mostra l'elenco di riproduzione dei video PVR
- **IMPOSTAZIONI:** da qui si apre la finestra con le impostazioni

11.2. Condivisione schermo

La tecnologia Cast integrata consente di trasmettere i contenuti del dispositivo mobile direttamente al televisore. Se il dispositivo mobile è dotato della funzione Cast, tramite Wi-Fi è possibile trasmettere lo schermo del dispositivo mobile al televisore.

- ▶ Selezionare sul proprio dispositivo mobile l'opzione di screen mirroring (ad es. Smart View). I dispositivi disponibili nell'ambiente circostante vengono riconosciuti ed elencati.
- ▶ Selezionare dall'elenco il proprio televisore e toccarlo per instaurare la connessione. A questo punto lo schermo del proprio dispositivo mobile verrà visualizzato sul televisore.
- ▶ Il nome della rete del televisore può essere visualizzato attraverso il seguente menu **IMPOSTAZIONI > SISTEMA > IMPOSTAZIONI AVANZATE > NOME DELLA TV**. Da qui è possibile anche modificare il nome dell'apparecchio.



Cast funziona con i sistemi operativi Android e iOS. Assicurarsi che il dispositivo mobile sia collegato alla stessa rete del televisore. Le opzioni del menu e le diciture della funzione Cast possono essere diverse o variare in funzione della marca del dispositivo mobile. Per informazioni sulla funzione Cast consultare il manuale del proprio dispositivo mobile.

12. Menu Home

Per usufruire delle funzionalità del televisore VIDAA è necessario che il televisore sia connesso a Internet. Connettere il televisore a una rete domestica mediante una connessione Internet. È possibile collegare il televisore tramite Wi-Fi o LAN. Per maggiori informazioni sulla connessione Internet consultare il capitolo **Prima accensione dell'apparecchio** o la descrizione del menu **RETE**.

- ▶ Per richiamare il menu Home durante il funzionamento, premere il tasto  (tasto Home) sul telecomando.

All'interno del menu Home vengono visualizzate tutte le app preinstallate e le applicazioni installate dall'utente che, da qui, possono poi essere lanciate.



Le voci del menu Home possono differire a seconda della configurazione della propria TV e del paese selezionato durante la prima configurazione.

- ▶ Per avviare un'app, selezionarla con i tasti direzionali     e premere **OK**.





Al di sopra dello schermo vengono visualizzate le seguenti opzioni:

- **Cerca:** utilizzare la lente d'ingrandimento per immettere attraverso la tastiera virtuale un termine da cercare.
- **Tutti gli ingressi:** attraverso questa opzione, esattamente come con il tasto **INPUT**, è possibile selezionare la sorgente del televisore.
- **Impostazioni:** attraverso questa opzione richiamare il menu **IMPOSTAZIONI**.
- **Notifiche:** da qui è possibile richiamare e modificare le notifiche.
- **Accedi al tuo account VIDAA:** da qui è possibile accedere attraverso un account VIDAA esistente o creare un nuovo account.
- **Seleziona un assistente vocale:** attraverso questa opzione è possibile configurare il controllo vocale.
- **Guarda la TV indiretta:** attraverso questa opzione si passa alla modalità Life TV

Vengono inoltre visualizzati lo stato della rete e l'ora. Attraverso l'App Store si possono installare ulteriori applicazioni.

12.1. Configurare l'assistente vocale

È possibile attivare un assistente vocale per controllare l'apparecchio attraverso i comandi vocali.

- ▶ Dalla schermata Home selezionare l'opzione presente in alto per la configurazione dell'assistente vocale e premere **OK**.
- ▶ Come assistente vocale selezionare AMAZON ALEXA o SERVIZIO VOCALE VIDAA e seguire le istruzioni sullo schermo. Per la configurazione utilizzare i tasti direzionali     e **OK**.



















Per poter utilizzare SERVIZIO VOCALE VIDAA occorre essere connessi a un account VIDAA. Se si utilizza AMAZON ALEXA questa operazione non è necessaria.

- ▶ Se si utilizza l'assistente vocale AMAZON ALEXA c'è la possibilità di controllare l'app YouTube con SERVIZIO VOCALE VIDAA, poiché ALEXA non è compatibile con YouTube. A tale scopo, sotto **IMPOSTAZIONI** attivare la funzione **ABILITA IL SERVIZIO VOCALE VIDAA SULL'APP YOUTUBE**.

Una volta configurato l'assistente vocale, tenendo premuto il tasto del microfono  si possono impartire i comandi vocali.

12.2. Menu Impostazioni

12.2.1. Navigazione all'interno del menu

- ▶ Se non è ancora stato configurato nessun canale TV, premere il tasto Menu  per attivare l'OSD. Appariranno le seguenti opzioni:
 - **E-MANUAL:** apertura delle istruzioni per l'uso in formato elettronico.
 - **SOLO AUDIO:** da qui è possibile disattivare le immagini se ad es. si intende utilizzare l'apparecchio solo come diffusore acustico Bluetooth.
 - **IMPOSTAZIONI:** attraverso questa opzione si accede al menu OSD dell'apparecchio.
- ▶ Se è già stata configurata la ricezione TV, dal menu Home con i tasti direzionali     selezionare l'opzione **IMPOSTAZIONI**. Premere infine **OK**.
- ▶ Con i tasti direzionali   selezionare i menu principali.
- ▶ Con i tasti direzionali   selezionare i menu secondari dei menu principali.
- ▶ Premere il tasto **OK** per richiamare l'opzione del menu secondario selezionata.
- ▶ Per selezionare le opzioni di un menu utilizzare i tasti direzionali  .
- ▶ Con il tasto  si torna a un livello precedente del menu e al menu principale.
- ▶ Con i tasti direzionali     è possibile impostare un valore desiderato o effettuare un'altra selezione.
- ▶ Premere il tasto **EXIT** per chiudere il menu.

Si noti che, a seconda dell'impostazione predefinita, il menu si chiude automaticamente se non viene premuto alcun tasto per un certo periodo di tempo.



A causa di eventuali modifiche tecniche è possibile che i menu qui descritti differiscano da quelli visualizzati sullo schermo. A seconda della sorgente scelta, non tutti i menu sono disponibili.

12.2.2. Menu Immagine



MODALITÀ IMMAGINE

Selezione della modalità immagine: **(HDR) STANDARD, (HDR) CINEMA DIURNO, (HDR) CINEMA NOTTURNO, (HDR) DINAMICA, (HDR) SPORT**

PROPORZIONI

Impostare qui il formato immagine: **AUTOMATICO, 16:9, 4:3, 21:9** (solo HDMI), **ZOOM FILM**

MODALITÀ GIOCO (disponibile solo con HDMI)

Attivare/disattivare la modalità di gioco.

IMPOSTAZIONI DELLA MODALITÀ IMMAGINE

- **APPLICA LE IMPOSTAZIONI DI IMMAGINE**
Scegliere se applicare le impostazioni solo alla sorgente d'ingresso selezionata o a tutte le sorgenti d'ingresso.
- **RETROILLUMINAZIONE**
CONTROLLO DINAMICO DELLA RETROILLUMINAZIONE
Selezionare un valore per la retroilluminazione: **SPENTO, BASSO, ALTO.**
RETROILLUMINAZIONE
Riduzione o aumento della retroilluminazione (scala 0 - 100)
- **LUMINOSITÀ**
Riduzione o aumento della luminosità (scala 0 - 100)
- **CONTRASTO**
Riduzione o aumento del contrasto (scala 0 - 100)
- **SATURAZIONE DEL COLORE**
Riduzione o aumento dell'intensità del colore (scala 0-100)
- **NITIDEZZA**
Riduzione o aumento della nitidezza (scala 0-100)
- **CONTRASTO ADATTIVO**
Questa funzione adatta l'illuminazione al materiale video per consentire una percezione più profonda del bianco e del nero. Selezionare un'opzione tra **SPENTO, BASSO, MEDIO** e **ALTO.**

– RIDUZIONE DEL RUMORE

Questa funzione consente di ridurre i disturbi dell'immagine e di migliorarne la qualità quando il segnale analogico è debole. Selezionare un'opzione tra **SPENTO, BASSO, MEDIO** e **ALTO.**

– MPEG RIDUZIONE DEL RUMORE

La soppressione dei disturbi MPEG elimina i disturbi dei dati video compressi MPEG per una migliore qualità dell'immagine. Selezionare un'opzione tra **SPENTO, BASSO, MEDIO** e **ALTO.**

– TEMPERATURA COLORE

Selezionare la tonalità tra: **CALDO1, CALDO2, STANDARD, FREDDO.** Le tonalità rosse, verdi e blu possono essere impostate in modo personalizzato.

– IMPOSTAZIONI AVANZATE

IMPOSTAZIONI COLORE

Questa funzione consente di eseguire una regolazione fine del colore. Per modificare le opzioni **COLORE, TONO, SATURAZIONE** e **LUMINOSITÀ** è necessario avere precedentemente attivato questa funzione. L'opzione **RIPRISTINA LE IMPOSTAZIONI DELLA PALETTA DI COLORI** permette di resettare le impostazioni.

BILANCIAMENTO DEL BIANCO

Questa funzione calibra la temperatura del colore in livelli di grigio dettagliati. Questo migliora l'uniformità dei livelli di grigio. Questa funzione permette di modificare l'offset e di intensificare i valori dei componenti rossi, verdi e blu.

LIVELLO DEL NERO

(opzionale)

Selezionare questa impostazione sulla base dell'intervallo di segnale RGB di ingresso della sorgente HDMI. L'intervallo può essere limitato (16-235) o intero (0-255). Questa opzione è disponibile solo se la sorgente di ingresso è impostata su HDMI. Selezionare **AUTOMATICO, NORMAL** o **BOOST.**

REGOLAZIONE DE LA GAMMA

(non disponibile con riproduzione HDR)

Selezionare l'impostazione della gamma:

2.0/2.2/2.4/BT.1886

CALIBRATURA DELLA GAMMA

Qui si può modificare la curva gamma dell'impostazione gamma precedentemente selezionata per il livello d'ingresso e l'amplificazione.

MODALITÀ SOLO RGB

Attivare/disattivare la modalità RGB: **SPENTO, ROSSO, VERDE, BLU**

– OVERSCAN

(non con HDMI)

Attivare/disattivare l'adattamento automatico del formato immagine in base al segnale d'ingresso.

– RIPRISTINA MODALITÀ CORRENTE

Da qui si possono resettare ai valori di fabbrica le impostazioni per l'immagine.

12.2.3. Menu Suono

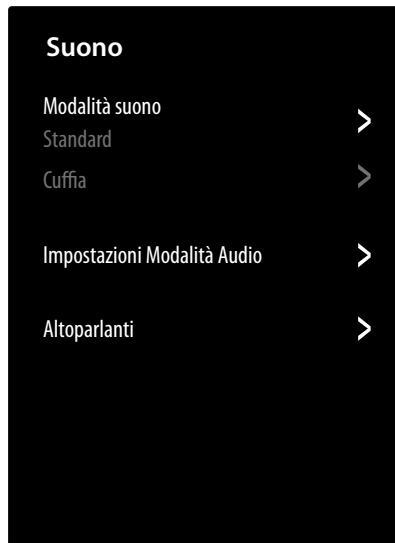

MODALITÀ SUONO

Da qui selezionare la modalità desiderata: **STANDARD, TEATRO, MUSICA, DIALOGO, NOTTE FONDA, SPORT**. Questa opzione non è disponibile con impostata la modalità cuffie/auricolari **SOLO CUFFIE**.

CUFFIA

Qui è possibile impostare la modalità audio per l'uscita cuffie/auricolari. Questa opzione è disponibile solo se sono collegate delle cuffie/degli auricolari.

– MODALITÀ CUFFIE

Selezionare la modalità desiderata per le cuffie/gli auricolari: **CUFFIE CON ALTOPARLANTI, SOLO CUFFIE, USCITA AUDIO CON ALTOPARLANTI**

– VOLUME CUFFIE

Impostare il volume per le cuffie/gli auricolari (scala 0 - 100)



Pericolo di danni all'udito!

Per prevenire possibili danni all'udito, evitare di ascoltare il televisore ad alto volume per lunghi periodi di tempo.

- Prima di riprodurre l'audio, regolare il volume sul livello più basso.
- Avviare la riproduzione e aumentare il volume a un livello adeguato.

IMPOSTAZIONI MODALITÀ AUDIO

– APPLICA IMPOSTAZIONI AUDIO

Scegliere se applicare le impostazioni solo alla sorgente d'ingresso selezionata o a tutte le sorgenti d'ingresso. Questa opzione non è disponibile con impostata la modalità cuffie/auricolari **SOLO CUFFIE**.

– EQUALIZZATORE

Qui è possibile impostare il suono in modo personalizzato scegliendo un intervallo di frequenza di **120 HZ, 500 HZ, 1,5 KHZ, 5 KHZ e 10 KHZ**. Inoltre si possono resettare le impostazioni ai valori di fabbrica. Questa opzione non è disponibile con impostata la modalità cuffie/auricolari **SOLO CUFFIE**.

– INSTALLAZIONE DI MONTAGGIO A PARETE

Attivare/disattivare l'opzione Wall Mount Setup per una migliore riproduzione dell'audio con apparecchi montati a parete. Questa opzione non è disponibile con impostata la modalità cuffie/auricolari **SOLO CUFFIE**.

– CONTROLLO AUTOMATICO DEL VOLUME

Questa funzione regola l'audio in modo da mantenere un livello di uscita costante tra un canale e l'altro. Disattivandola, viene mantenuto il volume originale. Attivandola, il volume viene uniformato. Questa opzione non è disponibile con impostata la modalità cuffie/auricolari **SOLO CUFFIE**.

– RIPRISTINA MODALITÀ CORRENTE

Da qui si possono resettare ai valori di fabbrica le impostazioni per l'immagine.

ALTOPARLANTI

– USCITA AUDIO

Selezionare l'uscita audio desiderata: **BARRA AUDIO BT, ARC, ALTOPARLANTE TV, SOLO SPDIF**

– USCITA AUDIO DIGITALE

(disponibile solo con ARC e SPDIF)

Impostare qui il tipo di audio per l'uscita digitale.

– RITARDO AUDIO DIGIT

(disponibile solo con ARC e SPDIF)

Qui è possibile impostare il ritardo di un'uscita digitale.

– LIP SYNC

Utilizzare questa opzione per compensare il ritardo tra il segnale audio e quello dell'immagine. Questa opzione è disponibile solo con attivi i diffusori del televisore.

– BILANCIAMENTO

Impostare il bilanciamento tra il diffusore acustico di sinistra e quello di destra (scala -50 e +50). Questa opzione è disponibile solo con attivi i diffusori del televisore.

12.2.4. Menu Rete



CONFIGURAZIONE RETE

Con ◀ ▶ selezionare il tipo di rete **WLAN**, **ETHERNET** o **SPENTO**.

– TIPO DI CONNESSIONE

ETHERNET: in modalità Ethernet la connessione Internet LAN viene instaurata automaticamente. Sotto **IMPOSTAZIONE IP** si può selezionare l'impostazione **DHCP** o **MANUALE**. Se viene selezionata l'opzione **MANUALE**, i dati relativi a **INDIRIZZO IP**, **NETMASK**, **GATEWAY**, **SERVER DNS 1** e **SERVER DNS 2** possono essere immessi manualmente attraverso i tasti direzionali ◀ ▶ ▲ ▼ e i tasti numerici. Si può inoltre premere **OK** per poi immettere i valori attraverso una tastiera virtuale.

WLAN: in modalità Wi-Fi compare un elenco di tutte le reti disponibili. Effettuare la scelta con i tasti ▲ ▼ e confermarla con il tasto **OK**. Se per una rete dovesse essere necessaria una password comparirà una tastiera virtuale tramite la quale sarà possibile inserire la password utilizzando i tasti direzionali ◀ ▶ ▲ ▼ e il tasto **OK**. Dopo l'inserimento della password selezionare **OK** sulla tastiera e confermare con il tasto **OK**.

Sono disponibili le seguenti opzioni:

AGGIORNARE

Viene effettuata una nuova ricerca delle reti Wi-Fi disponibili.

IMPOSTAZIONI AVANZATE

PIN: connessione router sulla base del codice PIN generato. Per instaurare la connessione immettere nel proprio router il codice visualizzato.

PBC: connessione WPS veloce tramite rete Wi-Fi. Tenere premuto il tasto WPS sul router e confermare con il tasto **OK**. Viene quindi stabilita la connessione WPS.

IMPOSTAZIONE IP: qui selezionare l'opzione **DHCP** oppure **MANUALE**. Qui è possibile configurare le stesse impostazioni dell'opzione Ethernet **IMPOSTAZIONE IP**.

AGGIUNGI

Premere **OK** e immettere manualmente l'indirizzo SSID attraverso la tastiera virtuale. Sotto **SICUREZZA** scegliere le impostazioni desiderate e selezionare **CONNETTITI** per instaurare la connessione di rete Wi-Fi.

CONNESSIONE A INTERNET

Utilizzare questa opzione per testare la connessione Internet e richiamare le informazioni di rete.

FUNZIONE WAKE ON RETE WIRELESS

Attivare/disattivare la funzione Wake On WLAN (WoWLAN). Questa permette di accendere la Smart-TV attraverso un altro dispositivo. Televisore e dispositivo devono essere collegati alla stessa rete tramite Wi-Fi. La prima volta il dispositivo per il controllo a distanza deve essere collegato al televisore acceso. Il controllo è possibile solo se il televisore si trova in modalità standby.

WAKE ON LAN

Attivare/disattivare la funzione Wake On LAN (WoL). Il funzionamento è identico a quello dell'opzione Wake On WLAN.

BLUETOOTH

Attivare/disattivare la funzione Bluetooth. Se si seleziona l'opzione **GESTIONE APPARECHIATURA**, l'apparecchio cerca automaticamente i dispositivi Bluetooth nelle vicinanze. Selezionare il dispositivo desiderato e premere **OK**. Verrà quindi stabilita la connessione. Selezionare il dispositivo Bluetooth desiderato e premere **OK** per richiamare le seguenti opzioni per tale dispositivo:

DISCONNETTITI: disconnettere la connessione Bluetooth. Il dispositivo continua però a essere visualizzato nell'elenco dei dispositivi.

DISSOCIA: la connessione Bluetooth viene disconnessa e il dispositivo non viene più visualizzato nell'elenco dei dispositivi.

INDIETRO: ritorno alla pagina di gestione dei dispositivi.



Il telecomando è dotato di una funzione Voice Control. Per utilizzare tale funzione è necessario che il telecomando sia associato tramite Bluetooth. A tale scopo aprire il menu **GESTIONE APPARECHIATURA**, poi sul telecomando tenere premuto il tasto  finché nell'elenco dei dispositivi appare il dispositivo «Smart TV Remote» e appare il messaggio «Accoppiato con successo!».



Per poter utilizzare la funzione VIDAA Voice è necessaria una connessione Internet e un account VIDAA.

La funzione **ALTOPARLANTE BLUETOOTH TV** permette di utilizzare il televisore come diffusore acustico Bluetooth per altri dispositivi mobili. A tale scopo attivare sul proprio dispositivo mobile la funzione Bluetooth e selezionare il televisore da connettere.

12.2.5. Menu Canale



SCANSIONE AUTOMATICA

Da qui si può avviare una nuova ricerca dei canali. La procedura è la stessa descritta al capitolo "Impostazione della ricezione TV" a pag. 13.

MODIFICA CANALE

Nella pagina di gestione dei canali sono presenti diverse opzioni per modificare le liste dei canali.

– ANTENNA / CAVO / SATELLITE

Da qui è possibile modificare l'attuale lista dei canali selezionata.

– FAV 1 - 4

È possibile creare quattro diverse liste dei preferiti. Selezionare la lista desiderata e premere **OK**. Attraverso la funzione **AGGIUNGI CANALI**, dall'attuale lista dei canali è possibile associare i canali desiderati alla corrispondente lista dei preferiti. La funzione di filtro e ricerca (tasto giallo **FILTRO** / tasto blu **CERCA**) facilita la ricerca dei canali.

– ESPORTARE SU USB

Selezionare questa opzione e premere **OK** per salvare l'attuale lista dei canali su un'unità USB esterna, per caricarla ad es. su un altro dispositivo.

– IMPORTARE DALLA USB

Selezionare questa opzione e premere **OK** per caricare sul televisore una lista di canali da un'unità USB esterna.

IMPOSTAZIONI AVANZATE

– SCANSIONE MANUALE

Questa opzione viene utilizzata per l'inserimento diretto dei dati del canale, del transponder satellitare o simili.

SCANSIONE MANUALE DTV

Immettere qui tutti i dati necessari per la ricerca dei canali digitali del tipo di ricezione corrispondente.

SCANSIONE MANUALE ATV

Immettere qui tutti i dati necessari per la ricerca dei canali analogici.

– AGGIORNAMENTO AUTOMATICO DELLA LISTA CANALI

Attivare questa funzione per aggiornare automaticamente la lista dei canali non appena il fornitore di contenuti vi apporta delle modifiche.

– AGGIORNAMENTO AUTOMATICO DELLA GUIDA PROGRAMMI

Selezionare questa opzione e premere il tasto **OK**. Attivare quindi l'opzione **AGGIORNAMENTO AUTOMATICO DEI PROGRAMMI** per aggiornare di notte in modalità standby i dati sui programmi della guida programmi (EPG). Attraverso l'opzione **SELEZIONE CANALE** si può definire per quali canali aggiornare i dati sui programmi.

– IMPOSTAZIONI MODULO CI+

Per visualizzare canali a pagamento, è necessario prima di tutto registrarsi presso il rispettivo operatore. In seguito alla registrazione l'utente riceverà dal proprio operatore un Conditional Access Module (modulo CA) e una scheda speciale. Per informazioni sulle impostazioni, consultare la documentazione fornita con il modulo.

Installare i componenti CI nel televisore come segue:

- ▶ Spegner il televisore e scollegare la spina dalla presa elettrica.
- ▶ Prima di tutto inserire il modulo CI nello slot sul lato della Smart TV. Quindi, inserire la scheda.



È possibile inserire o rimuovere il modulo CI solo se l'apparecchio è scollegato dall'alimentazione.



AVVISO!

Pericolo di danni!

Se si tenta di inserire il modulo CI con la forza, il modulo CI o il televisore potrebbero subire danni.

- Il modulo CI si inserisce nello slot in una sola posizione. Diversamente non è possibile inserirlo.
- Collegare il televisore all'alimentazione elettrica, accenderlo e attendere alcuni istanti fino a quando la scheda non viene riconosciuta.

Le opzioni **INTERFACCIA COMUNE**, **SCHEDA CI E PIN** e **CERCA IL PROFILO CAM** possono essere modificate attraverso questo menu. Il contenuto e le opzioni d'utilizzo dipendono tuttavia dal tipo di modulo CI in uso.

Se non risulta collegato nessun modulo, sullo schermo viene visualizzato **NESSUNA CAM RILEVATA**.



L'aspetto e il funzionamento del menu possono variare a seconda del modulo utilizzato.

12.2.6. Menu Accessibilità

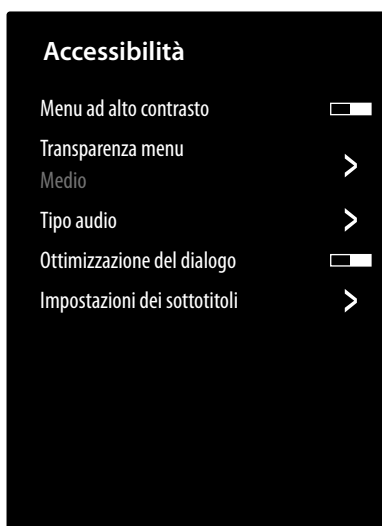

MENU AD ALTO CONTRASTO

Attivare questa funzione per visualizzare il menu con un maggiore contrasto al fine di migliorarne la visibilità.

TRASPARENZA MENU

Selezionare qui il grado di trasparenza desiderato per il menu: **ALTO, MEDIO, SPENTO**

TIPO AUDIO

Configurare qui l'uscita audio per gli ipovedenti.

– TIPO AUDIO

NORMALE: selezionare questa impostazione se non si necessita della funzione di accessibilità.

DISCRIZIONE AUDIO: selezionare questa opzione se sono necessarie descrizioni audio aggiuntive.

SOTTOTITOLAGGIO VOCALE: attivare questa funzione per ascoltare i sottotitoli di una trasmissione. Le relative informazioni devono essere fornite dall'emittente corrispondente.

TUTTO L'AUDIO SUPPLEMENTARE: se l'emittente trasmette segnali speciali per le persone ipovedenti, attivando questa funzione è possibile ricevere tali segnali. Le relative informazioni devono essere fornite dall'emittente corrispondente.

– FORMATO AUDIO

Selezionare il formato audio desiderato tra **STEREO** o **MULTICANALE**.

– CONTROLLO FADER

Configurare qui le impostazioni per l'ottimizzazione audio del segnale di voci e rumori di sottofondo.

PRINCIPALE MAX: il segnale dei rumori di sottofondo è al massimo e risulta più alto rispetto al segnale delle voci.

TONALITÀ PRINCIPALE PIÙ ALTA: il segnale dei rumori di sottofondo viene riprodotto a livelli leggermente più alti rispetto al segnale delle voci.

UGUALE: con questa impostazione il segnale di voci e rumori di sottofondo viene riprodotto con la stessa intensità.

VOCE FUORI CAMPO PIÙ ALTA: il segnale delle voci viene riprodotto a livelli leggermente più alti rispetto al segnale dei rumori di sottofondo.

VOCE FUORI CAMPO MAX.: il segnale delle voci è al massimo e risulta più alto rispetto al segnale dei rumori di sottofondo.

OTTIMIZZAZIONE DEL DIALOGO

Attivare/disattivare l'opzione per ottimizzare la comprensione del parlato.

IMPOSTAZIONI DEL SOTTOTITOLI

Configurare qui le impostazioni per la riproduzione dei sottotitoli della TV digitale.

– SOTTOTITOLI

Attivare/disattivare la funzione sottotitoli.

– SOTTOTITOLO PRIMARIO

Selezionare la lingua desiderata per i sottotitoli della TV digitale.

– SOTTOTITOLO SECONDARIO

Selezionare la seconda lingua per i sottotitoli della TV digitale. Questa lingua viene utilizzata quando la prima lingua non è disponibile.

– ARCHIVIO SOTTOTITOLI CANALE

Se si attiva questa opzione vengono salvate le impostazioni del canale attualmente selezionato.

12.2.7. Menu Sistema



TIMER

– FORMATO ORA

Selezionare il formato desiderato per l'indicazione dell'ora.

– DATA/ORA

Attivare l'opzione **SINCRONIZZAZIONE AUTOMATICA** per aggiornare automaticamente data e ora attraverso la rete. Disattivare questa opzione per apportare le impostazioni manualmente. In questo caso è possibile configurare le impostazioni desiderate sotto **DATA** e **ORA**.

– FUSO ORARIO

Selezionare il fuso orario desiderato. Selezionare **AUTOMATICO** se si desidera un aggiornamento automatico.

– ORA LEGALE

Attivazione/disattivazione dell'ora legale. Selezionare l'opzione **SINCRONIZZAZIONE DA DTV** per un'attivazione/disattivazione automatica in modo analogo a quanto avviene per il segnale TV.

IMPOSTAZIONI DEL TIMER

– TIMER DI SPEGNIMENTO

Definire un orario trascorso il quale l'apparecchio viene spento automaticamente. Selezionare **DEFINITO DALL'UTENTE** per impostare un orario personalizzato. Selezionare **SPENTO** per disattivare la funzione.

– ACCENSIONE DEL TIMER

Definire un orario per l'accensione automatica dell'apparecchio. Questo timer può essere utilizzato un'unica volta (**UNA VOLTA**) o settimanalmente (**SETTIMANALMENTE**). L'opzione **SETTIMANALMENTE** permette di definire i giorni della settimana.

– SPEGNIMENTO DEL TIMER

Definire un orario per lo spegnimento automatico dell'apparecchio. Questo timer può essere utilizzato un'unica volta (**UNA VOLTA**) o settimanalmente (**SETTIMANALMENTE**). L'opzione **SETTIMANALMENTE** permette di definire i giorni della settimana.

– TIMEOUT DEL MENU

Definire un intervallo di tempo oltre il quale il menu viene chiuso se nel frattempo non è stato impartito nessun altro comando.

– STANDBY AUTOMATICO

Definire un intervallo di tempo oltre il quale l'apparecchio viene spento automaticamente se nel frattempo non è stato impartito nessun altro comando. Selezionare **SPENTO** per disattivare la funzione.

– STANDBY AUTOMATICO IN ASSENZA DI SEGNALE

Con impostazione **15 MINUTI**, trascorso questo intervallo di tempo l'apparecchio commuta in modalità standby se nel frattempo non ha ricevuto nessun altro comando. Selezionare **SPENTO** per disattivare la funzione.

PIN DEL SISTEMA

Da qui si può assegnare una password per le impostazioni del controllo genitori, la ricerca dei canali e le impostazioni di fabbrica. Immettere innanzitutto la password di sblocco **0532**. Assegnare una password e confermarla una seconda volta. Per modificare una password esistente, immettere innanzitutto la vecchia password.



Se si è dimenticata la password, è possibile sostituirla con la password di sblocco **0532**.

PARENTAL CONTROL

Se sotto **PIN DEL SISTEMA** è stata assegnata una password, questa deve essere inserita qua. Altrimenti nel richiamare le impostazioni per il controllo genitori assegnare una password.

– BLOCCA

Attivare/disattivare il sistema di sicurezza per i bambini.

– ORA DI BLOCCO

Immettere qui l'ora di inizio e fine del blocco. L'opzione **SETTIMANALMENTE** permette di definire i giorni della settimana.

– BLOCCO CANALE

Selezionare i canali che si intende bloccare.

– BLOCCO CONTENUTO

Scegliere se bloccare determinate trasmissioni in base al limite di età dell'emittente. Qui è possibile indicare l'età dei bambini/ragazzi (3 - 18 anni). Se si seleziona l'opzione **BLOCCA TUTTO**, verranno bloccati tutti i limiti d'età e le trasmissioni. Se si seleziona l'opzione **VEDI TUTTO** il blocco dei contenuti viene disattivato.

– INSERISCI BLOCCO

Selezionare gli ingressi dell'apparecchio che si intendono bloccare.

– BLOCCO APP

Selezionare le applicazioni che si intendono bloccare.

– RIPRISTINA LE IMPOSTAZIONI PREDEFINITE

Da qui si possono resettare ai valori di fabbrica le impostazioni del controllo genitori.



Insieme alle impostazioni del controllo genitori viene anche resettata la password assegnata.

LINGU E LOCAZIONE

Impostare il proprio Paese e scegliere la lingua per le seguenti opzioni:

– MENU LINGUA

– AUDIO PRIMARIO

– AUDIO SECONDARIO

Sotto **TELETEXT DIGITALE** si può inoltre impostare la lingua per il televideo.

SERVIZIO VOCALE

Da qui selezionare l'assistente vocale **AMAZON ALEXA** o **SERVIZIO VOCALE VIDAA** e configurarlo opportunamente.



Se come assistente vocale si è scelto Amazon Alexa, per YouTube si può aggiungere l'assistente vocale Vidaa Voice, poiché YouTube non è compatibile con i comandi di Amazon Alexa.

IMPOSTAZIONI APP

– HBBTV

Attivare/disattivare la funzione HbbTV

– SVUOTA LA CACHE

Da qui si possono cancellare i dati utente e i file temporanei di browser e applicazioni.

– ELIMINA I COOKIE

Da qui si possono cancellare i cookie di browser e applicazioni.

– NON TRACCIARE

Attivare/disattivare l'opzione di tracciamento HbbTV/Internet. Con funzione attiva si consente l'analisi del comportamento HbbTV/Internet dell'utente per adattare il servizio alle sue preferenze. Altrimenti disattivare questa funzione.

– PRIME VIDEO

Da qui è possibile rimuovere l'apparecchio dall'account Amazon Prime Video.

– NETFLIX

Da qui è possibile rimuovere l'apparecchio dall'account Netflix.

CONNESSIONE DEL DISPOSITIVO MOBILE

Da qui gestire i collegamenti con altri dispositivi mobili come smartphone e computer.

– CONDIVISIONE DELLO CONTENUTI

Attivare questa opzione per poter riprodurre sul proprio televisore video o altri contenuti provenienti da un dispositivo esterno.

– CONDIVISIONE DELLO SCHERMO

Per poter condividere lo schermo del televisore con dispositivi esterni, attivare questa opzione.

HDMI & CEC

– FORMATO HDMI

Selezionare il formato HDMI desiderato in funzione dei corrispondenti dispositivi di riproduzione. Selezionare **AUTOMATICO** per un adattamento automatico delle impostazioni in base ai dispositivi HDMI collegati.

– CONTROLLO CEC

Attivare/disattivare il controllo CEC.

– SPEGNIMENTO AUTOMATICO DEL DISPOSITIVO

Attivare/disattivare questa opzione per spegnere insieme al televisore tutti i dispositivi collegati attraverso il controllo CEC.

– ACCENSIONE AUTOMATICA DEL DISPOSITIVO

Attivare/disattivare questa opzione per accendere il televisore in concomitanza con l'accensione di un dispositivo collegato attraverso il controllo CEC.

– ACCENSIONE AUTOMATICA DELLA TV

Attivare/disattivare questa opzione per accendere insieme al televisore tutti i dispositivi collegati attraverso il controllo CEC.

– LISTA DISPOSITIVI COMPATIBILI COL CEC

Qui sono elencati i dispositivi abilitati CEC collegati al televisore tramite una presa HDMI.

IMPOSTAZIONI AVANZATE

– NOME DELLA TV

Da qui è possibile modificare il nome del televisore.

– PVR & T.SHIFT

Attraverso le seguenti opzioni si possono configurare le impostazioni per le registrazioni PVR e Timeshift.

INSTALLAZIONE PVR: Dall'elenco dei dispositivi selezionare l'unità USB desiderata da utilizzare per la registrazione PVR.

IMPOSTAZIONE TIME SHIFT: Dall'elenco dei dispositivi selezionare l'unità USB desiderata da utilizzare per la registrazione Timeshift.

INIZIA IN ANTICIPO: Definire quanti minuti prima far avviare la registrazione in modo da compensare eventuali variazioni di orario.

RITARDARE LA FINE: Definire quanti minuti dopo far terminare la registrazione in modo da compensare eventuali variazioni di orario.

– SCREENSAVER

Definire il lasso di tempo trascorso il quale si deve attivare il salvaschermo. Per disattivarlo impostare l'opzione **NESSUNO**.

– NOMI INGRESSO

Da qui è possibile modificare il nome degli ingressi.

– AUTO RILEVAMENTO DI MODALITÀ SPORT

Attivare questa opzione se per i programmi sportivi si desidera che l'apparecchio commuti automaticamente la modalità di riproduzione di immagini e audio all'impostazione **SPORT**.

– ACCENSIONE RAPIDA

Attivare/disattivare la funzione di avvio rapido.

– MODALITÀ DI ACCENSIONE

Definire la modalità su cui commutare l'apparecchio quando questo viene scollegato dalla rete e ricollegato

ACCENSIONE: l'apparecchio commuta direttamente alla modalità attiva

STANDBY: l'apparecchio commuta alla modalità standby

RICORDA: l'apparecchio commuta all'ultima modalità in uso prima che avvenisse la disconnessione dalla rete.

MODALITÀ D'UTILIZZO

Selezionare l'impostazione **MODALITÀ CASA**.



L'opzione **MODALITÀ NEGOZIA** è prevista solo per l'utilizzo nei negozi. Il consumo energetico è maggiore e numerose impostazioni vengono ciclicamente resettate.

TENDINA DI SPEGNIMENTO

Definire il tempo di chiusura dell'effetto sipario sullo schermo quando si spegne l'apparecchio (1 - 5 secondi). Con impostazione **SPENTO** si disattiva l'effetto sipario e l'apparecchio si spegne immediatamente.

12.2.8. Menu Supporto

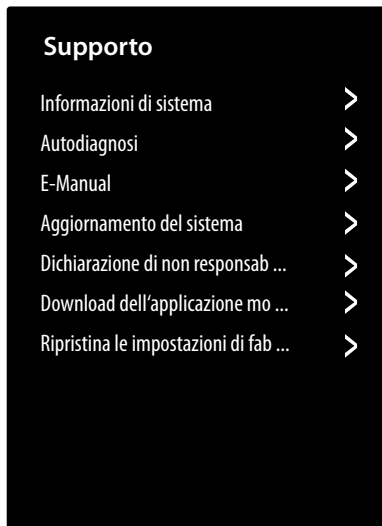

INFORMAZIONI DI SISTEMA

Attraverso questa opzione è possibile richiamare le seguenti informazioni:

- **INFO SEGNALE**
Visualizzazione di numerose informazioni sul segnale del programma in corso.
- **STATO DELLA CONNESSIONE DI RETE**
Richiamo di tutte le informazioni sulla connessione di rete.
- **STATO DELLA CONNESSIONE DI INGRESSO**
Richiamo di tutte le informazioni sulle connessioni d'ingresso.
- **VERSIONE**
Visualizzazione della versione software.

AUTODIAGNOSI

Questa opzione comprende le seguenti funzioni di test:

- **TEST DELLA RETE**
Controllare lo stato della connessione di rete.
- **MONITORAGGIO DELLA LARGHEZZA DI BANDA**
Effettuare il test di velocità con pagine Internet di altri fornitori.
- **TEST DELLA CONNESSIONE DI INGRESSO**
Testare le connessioni d'ingresso delle sorgenti esterne.
- **CONTROLLO DELLO STATO**
Richiamo delle informazioni sullo stato dell'apparecchio (ad es. ID apparecchio, tempo di funzionamento ecc.)

E-MANUAL

Apertura delle istruzioni per l'uso in formato elettronico.

AGGIORNAMENTO DEL SISTEMA

Qui si possono configurare le impostazioni per l'aggiornamento del firmware.

- **AGGIORNAMENTO AUTOMATICO DEL SOFTWARE**
Attivare questa opzione per l'aggiornamento automatico del firmware.

- **VERIFICA AGGIORNAMENTO SOFTWARE**
Attraverso questa opzione è possibile cercare manualmente eventuali aggiornamenti del firmware.
- **AGGIORNAMENTO AUTOMATICO DELL'APPLICAZIONE DI SISTEMA**
Attivare questa opzione per l'aggiornamento automatico dell'app di sistema.
- **AGGIORNA DA USB**
Attraverso questa opzione si può effettuare l'aggiornamento attraverso un supporto di memoria USB.

DICHIARAZIONE DI NON RESPONSABILITÀ E PRIVACY

Da qui si possono richiamare le seguenti informazioni e configurare le relative impostazioni.

- **TERMINI E CONDIZIONI, INFORMATIVA SULLA PRIVACY**
Da qui si può modificare il consenso dato per i vari accordi, con la possibilità di attivare/disattivare le funzioni smart del proprio apparecchio.
- **LICENZA OPEN SOURCE**
Da qui si può prendere visione dell'informativa della licenza open source relativa alle applicazioni open source utilizzate.
- **RIMUOVI DATI UTENTE**
Attraverso questa funzione si cancellano dall'apparecchio e dal cloud tutti i propri dati utente, senza possibilità di un loro ripristino. Dopodiché l'apparecchio si riavvierà e l'utente potrà riconfigurarne da capo.

DOWNLOAD DELL'APPLICAZIONE MOBILE

Attraverso questa opzione è possibile installare sul proprio dispositivo mobile l'app per comandare il televisore attraverso il proprio dispositivo mobile. A tale scopo scansionare il codice QR.

RIPRISTINA LE IMPOSTAZIONI DI FABBRICA

Attraverso questa opzione l'apparecchio può essere resettato alle impostazioni di fabbrica. È possibile salvare gli elenchi dei canali e le liste dei preferiti in modo da potervi accedere anche dopo il reset.

- ▶ Inserire un segno di spunta in corrispondenza della relativa voce. Altrimenti questi elenchi verranno cancellati.
- ▶ Selezionare **RIPRISTINA** e per avviare la procedura immettere il PIN di reset predefinito.

13. Protezione dati MEDION Smart TV

La Smart TV MEDION con accesso a Internet dispone di una serie di funzioni basate su servizi Internet. Queste funzioni consentono di accedere a servizi, contenuti, software e prodotti di terzi presenti su Internet. L'utente ha inoltre accesso a contenuti pubblici di Internet. In questo modo l'apparecchio controlla automaticamente se è disponibile una nuova versione software. A tale scopo l'apparecchio trasmette il proprio indirizzo IP, la versione del software e l'indirizzo MAC; questi dati sono necessari per garantire il servizio di aggiornamento del software.

A seconda dell'operatore, l'accesso alle applicazioni su Internet o tramite HbbTV può richiedere la registrazione, la creazione di un account utente e/o il pagamento di un canone per l'utilizzo di alcuni servizi. Per la registrazione può essere necessario fornire i propri dati personali e scegliere una password unica e segreta. Consultare le disposizioni sulla protezione dei dati personali del rispettivo operatore prima di procedere a un'eventuale registrazione.

MEDION non si assume alcuna responsabilità nel caso in cui la HbbTV o un servizio non soddisfino le esigenze dell'utente; inoltre non garantisce che l'utilizzo del servizio possa avvenire senza restrizioni e in particolare senza interruzioni, nel momento desiderato, in modo sicuro e senza errori.

MEDION non si assume alcuna responsabilità in relazione alle informazioni e ai contenuti accessibili tramite l'HbbTV o Internet, né si assume responsabilità in relazione al loro uso e alla loro affidabilità. Con l'acquisto della Smart TV sono state fornite garanzie speciali. La validità di queste garanzie, incluse le relative esclusioni di responsabilità, resta invariata anche in futuro.

In caso di ulteriori domande sulla protezione dei dati durante l'utilizzo della Smart TV contattare i rispettivi fornitori delle funzioni del servizio Internet o direttamente MEDION tramite la sezione Protezione dei dati del sito www.medion.com.

14. Risoluzione dei problemi

A volte i malfunzionamenti possono avere cause banali, altre possono essere causati da componenti difettosi. Vogliamo fornire una guida per risolvere tali problemi. Se le misure qui descritte non risolvono il problema siamo a completa disposizione per fornire assistenza. È sufficiente chiamare!

Non viene visualizzata alcuna immagine e manca l'audio.

- Controllare che il cavo di alimentazione sia collegato correttamente alla presa elettrica.
- Verificare che la ricezione del segnale sia impostata su **TV**.

Non viene visualizzata l'immagine di AV.

- Controllare se contrasto e luminosità sono stati impostati correttamente.
- Controllare se tutti i dispositivi esterni sono stati collegati correttamente.
- Controllare se è stata selezionata la sorgente AV corretta.

Manca l'audio.

- Assicurarsi che il volume non sia al minimo.
- Assicurarsi che l'audio non sia stato disabilitato. A tale scopo premere il pulsante con il simbolo dell'altoparlante barrato, in alto a sinistra sul telecomando.
- Assicurarsi che non vi siano delle cuffie/degli auricolari collegati.

Non viene visualizzata alcuna immagine oppure manca l'audio. Ma si sentono dei rumori.

- La ricezione potrebbe essere disturbata. Verificare se l'antenna è collegata.

L'immagine non è pulita.

- La ricezione potrebbe essere disturbata.
- Verificare se l'antenna è collegata.

L'immagine è troppo chiara o troppo scura.

- Controllare le impostazioni di contrasto e luminosità.

L'immagine non è nitida.

- La ricezione potrebbe essere disturbata.
- Verificare se l'antenna è collegata.
- Controllare le impostazioni di nitidezza e di riduzione rumore nel menu **IMMAGINE**.

L'immagine è doppia o tripla.

- Controllare se l'antenna è stata orientata correttamente.
- Possono esservi onde riflesse da montagne o edifici.

L'immagine è puntinata.

- Possono esservi interferenze di auto, treni, condutture, luci al neon ecc.
- Potrebbe esservi un'interferenza tra il cavo dell'antenna e il cavo di alimentazione. Tenere i cavi l'uno distante dall'altro.

Sullo schermo compaiono strisce o i colori sono sbiaditi.

- C'è un'interferenza causata da un altro dispositivo?
- Anche le antenne di trasmissione delle stazioni radio o le antenne dei radioamatori e dei telefoni portatili possono causare interferenze.
- Utilizzare l'apparecchio il più lontano possibile dal dispositivo che può causare interferenze.

Il pannello di controllo sull'apparecchio non funziona

- Il sistema di sicurezza per bambini potrebbe essere attivato.

Il telecomando non funziona.

- Controllare che le batterie del telecomando siano cariche e che siano inserite correttamente.
- Assicurarci che la finestra del sensore non sia esposta a luce intensa.

Il televisore si spegne

- Verificare se in corrispondenza della voce **IMPOSTAZIONI DEL TIMER** è attivato lo spegnimento automatico del televisore.



In alcuni casi è utile ripristinare le impostazioni di fabbrica con successiva reinstallazione.

14.1. Serve ulteriore assistenza?

Se i suggerimenti appena riportati non hanno contribuito a risolvere il problema, non esitate a contattarci. Le seguenti informazioni possono esserci di aiuto:

- Quali dispositivi esterni sono collegati?
- Quali messaggi compaiono sullo schermo?
- Durante quale fase di utilizzo si verifica il problema?
- Nel caso in cui all'apparecchio sia collegato un PC:
 - Come è configurato il computer?
 - Quale software era in uso quando si è verificato l'errore?
- Quali misure sono già state adottate per tentare di risolvere il problema?
- Se si è già in possesso di un codice cliente, comunicarlo.

14.2. Errori di pixel sulle Smart TV

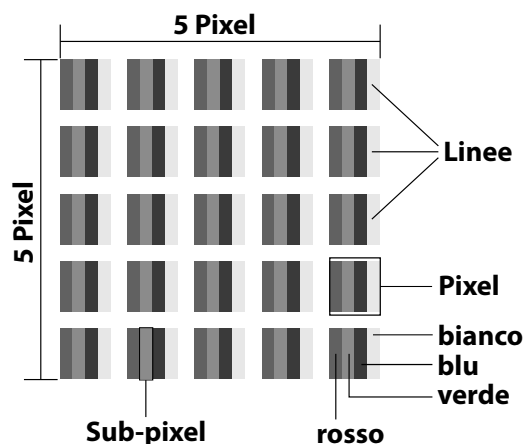

Nonostante vengano utilizzati i più recenti metodi produzione, a causa dell'elevata complessità delle tecnologie in rari casi può verificarsi il malfunzionamento di uno o più pixel.

Per un TFT a matrice attiva, con una risoluzione di **3840 x 2160 pixel** dei quali ognuno è formato da quattro sottopixel (rosso, verde, blu, bianco), si utilizzano un totale di **ca. 33,2 milioni** di elementi di controllo. A causa di questo elevato numero di transistor e del processo produttivo estremamente complesso, talvolta può capitare che qualche pixel o sottopixel non si attivi o funzioni in modo scorretto.

Classe di errore pixel	Tipo di errore 1 Pixel sempre acceso	Tipo di errore 2 Pixel sempre nero	Tipo di errore 3 Sottopixel difettoso	
			acceso	nero
0	0	0	0	0
I	1	1	2 1 0	1 3 5
II	2	2	5 5-n* 0	0 2xn* 10
III	5	15	50 50-n* 0	0 2xn* 100
IV	50	150	500 500-n* 0	0 2xn* 1000

n*=1,5

Il numero di errori consentito per ogni classe di errore si riferisce a un milione di pixel e deve essere convertito in base alla risoluzione fisica dei display.

L'apparecchio è conforme alla norma europea ISO 9241-307 Classe II (classe di errore pixel). Gli errori di pixel fino al numero massimo specificato non sono coperti da garanzia.

14.3. Pulizia

Per prolungare la durata del LCD-TV, adottare i provvedimenti seguenti:



PERICOLO!

Pericolo di scossa elettrica!

Se il telaio dell'apparecchio viene aperto o in caso si tocchino componenti interni, si rischiano scosse elettriche letali!

■ Non aprire il telaio dell'apparecchio. Il telaio non contiene parti da sottoporre a manutenzione. Prima della pulizia, scollegare sempre la spina e tutti i cavi!

- Sul telaio lucido del televisore sono presenti delle pellicole che lo proteggono da eventuali graffi. Asportare le pellicole dopo avere posizionato correttamente il televisore.
- Se il telaio dovesse sporcarsi, innanzi tutto spolverarlo. Con cautela, passare quindi un panno per pulirlo. Se il telaio non viene prima spolverato, oppure se viene strofinato con troppa forza, la superficie lucida potrebbe graffiarsi.
- Non usare solventi né detergenti corrosivi o gassosi.
- Pulire lo schermo con un panno morbido che non lascia pelucchi.
- Assicurarsi che non rimangano gocce d'acqua sul LCD-TV. L'acqua potrebbe provocare alterazioni di colore permanenti.
- Evitare assolutamente che possa penetrare acqua all'interno del dispositivo per non danneggiarlo.
- Non esporre lo schermo alla luce intensa del sole né ai raggi ultravioletti.
- Conservare accuratamente il materiale di imballaggio e utilizzarlo soltanto per trasportare il LCD-TV.

15. Conservazione in caso di inutilizzo

Se non si utilizza il televisore per un lungo periodo, conservarlo in un luogo fresco e asciutto. Assicurarsi inoltre che sia protetto dalla polvere e dalle forti oscillazioni di temperatura. Rimuovere prima tutti i collegamenti ed estirpare le pile dal telecomando.

16. Smaltimento

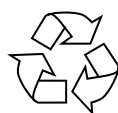

Imballaggio

L'imballaggio protegge l'apparecchio da eventuali danni durante il trasporto. Gli imballaggi sono prodotti con materiali che possono essere smaltiti nel rispetto dell'ambiente e destinati a un corretto riciclaggio.



Apparecchio

Il simbolo a margine raffigurante un contenitore della spazzatura barrato significa che l'apparecchio è conforme alla direttiva 2012/19/UE. I dispositivi usati non devono essere smaltiti insieme ai rifiuti domestici. Come previsto dalla Direttiva 2012/19/UE, al termine del ciclo di vita del dispositivo occorre smaltirlo correttamente. In questo modo i materiali contenuti nel dispositivo verranno destinati al riutilizzo e si ridurrà l'impatto ambientale. Consegnare il dispositivo usato a un punto di raccolta per rifiuti elettronici o a un centro di smaltimento. Per ulteriori informazioni rivolgersi all'azienda locale di smaltimento o all'amministrazione comunale.



Pile

Lo smaltimento corretto di pile usate salvaguarda l'ambiente e la vostra salute personale. Non gettare le pile usate tra i rifiuti domestici, in quanto devono essere smaltite in modo appropriato. Gli appositi contenitori per lo smaltimento sono disponibili presso i rivenditori di pile e i centri di raccolta comunali. Per ulteriori informazioni, rivolgersi alle aziende di smaltimento locali o all'amministrazione comunale. Insieme alla vendita di pile o alla consegna di apparecchi, abbiamo l'obbligo di avvisarvi di quanto segue:

Come utente finale avete l'obbligo di restituire le pile usate. Potete restituire le pile usate, che appartengono o sono appartenute al nostro assortimento, al nostro magazzino spedizioni (indirizzo di spedizione).

17. Dati tecnici

Smart TV X14308 (MD 31640) medion	
Denominazione dell'apparecchio	X14308 (MD 31640)
Tensione nominale	220-240 V ~ 50 Hz
Tensione/corrente nominale collegamento satellite	13 V/18 V $\overline{=}$, 400 mA max.
Dimensioni schermo	108 cm (43") LCD; display 16:9
Potenza assorbita	max. 90 Watt
Potenza assorbita in standby	< 0,50 W
Potenza assorbita in modalità standby con connessione di rete (modalità WAKE-ON)	< 2,00 W
Potenza in uscita diffusori	2 x 8 Watt RMS
Risoluzione fisica	3840 x 2160
Sistema TV	PAL, SECAM, NTSC
Canali memorizzabili	199 (ATV), 10.000 (DTV)

Smart TV X15015 (MD 31641) medion	
Denominazione dell'apparecchio	X15015 (MD 31641)
Tensione nominale	220-240 V ~ 50 Hz
Tensione/corrente nominale collegamento satellite	13 V/18 V $\overline{=}$, 400 mA max.
Dimensioni schermo	125,7 cm (50") LCD; display 16:9
Potenza assorbita	max. 100 Watt
Potenza assorbita in standby	< 0,50 W
Potenza assorbita in modalità standby con connessione di rete (modalità WAKE-ON)	< 2,00 W
Potenza in uscita diffusori	2 x 8 Watt RMS
Risoluzione fisica	3840 x 2160
Sistema TV	PAL, SECAM, NTSC
Canali memorizzabili	199 (ATV), 10.000 (DTV)

Smart TV X15517 (MD 31642) medion	
Denominazione dell'apparecchio	X15517 (MD 31642)
Tensione nominale	220-240 V ~ 50 Hz
Tensione/corrente nominale collegamento satellite	13 V/18 V $\overline{=}$, 400 mA max.
Dimensioni schermo	138,8 cm (55") LCD; display 16:9
Potenza assorbita	max. 110 Watt
Potenza assorbita in standby	< 0,50 W
Potenza assorbita in modalità standby con connessione di rete (modalità WAKE-ON)	< 2,00 W
Potenza in uscita diffusori	2 x 8 Watt RMS
Risoluzione fisica	3840 x 2160
Sistema TV	PAL, SECAM, NTSC
Canali memorizzabili	199 (ATV), 10.000 (DTV)

Smart TV X16514 (MD 31643) medion	
Denominazione dell'apparecchio	X16514 (MD 31643)
Tensione nominale	220-240 V ~ 50 Hz
Tensione/corrente nominale collegamento satellite	13 V/18 V $\overline{=}$, 400 mA max.
Dimensioni schermo	163,9 cm (65") LCD; display 16:9
Potenza assorbita	max. 160 Watt
Potenza assorbita in standby	< 0,50 W
Potenza assorbita in modalità standby con connessione di rete (modalità WAKE-ON)	< 2,00 W
Potenza in uscita diffusori	2 x 8 Watt RMS
Risoluzione fisica	3840 x 2160
Sistema TV	PAL, SECAM, NTSC
Canali memorizzabili	199 (ATV), 10.000 (DTV)

Smart TV X17502 (MD 31644) medion	
Denominazione dell'apparecchio	X17502 (MD 31644)
Tensione nominale	220-240 V ~ 50 Hz
Tensione/corrente nominale collegamento satellite	13 V/18 V $\overline{=}$, 400 mA max.
Dimensioni schermo	189,3 cm (75") LCD; display 16:9
Potenza assorbita	max. 240 Watt
Potenza assorbita in standby	< 0,50 W
Potenza assorbita in modalità standby con connessione di rete (modalità WAKE-ON)	< 2,00 W
Potenza in uscita diffusori	2 x 8 Watt RMS
Risoluzione fisica	3840 x 2160
Sistema TV	PAL, SECAM, NTSC
Canali memorizzabili	199 (ATV), 10.000 (DTV)

Canali	
	VHF (Banda I/III)
	UHF (BANDA U)
	IPERBANDA
	TV VIA CAVO (S1-S20)/ (S21-S41)
	HD DVB-T
	DVB-T2 HD (H.265)
	HD DVB-C
	DVB-S2

Collegamenti	
	Collegamento antenna (TV analogica, DVB-T/DVB-T2 o DVB-C)
	Collegamento satellite (DVB-S/S2)
	2 prese USB
	1 x LAN RJ-45 10/100M
	Slot Common Interface (CI+)
Video	
	3 HDMI® 2.0 con decifratura HDCP 2.2
	Ingresso AV (RCA)
Audio	
	Ingresso audio stereo per AV (RCA)
	Uscita cuffie/auricolari (spinotto jack da 3,5 mm)
	Uscita audio digitale (SPDIF, ottico)

Unità/supporti di memoria	
Unità	USB, slot Common Interface (CI+)
Formati supportati con USB ³	Foto: BMP, GIF, JPG, JPEG, PNG
	Musica: AAC, FLAC, MP3, OGG, WAV, WMA
	Film: 3GP, AVI, MKV, MOV, MPEG1/2/4, TS, VOB, H.264, H.265
	È richiesta la formattazione FAT32 / NTFS della chiavetta USB
Capacità	USB max. 2 TB

Telecomando	
Tipo di trasmissione	infrarossi
Classe LED	1
Tipo di batterie	2 x 1,5V AAA R03/LR03

Temperatura ambiente	
Temperatura ambiente consentita	da +5 °C a +35 °C
Umidità dell'aria relativa consentita	20-85%

Dimensioni/pesi X14308 (MD 31640)	
Dimensioni senza piedi (L x A x P)	ca. 972 x 570 x 94 mm
Dimensioni con i piedi (L x A x P)	ca. 972 x 602 x 203 mm
Peso senza piedi	ca. 6,6 kg
Peso con piedi	ca. 6,7 kg
Montaggio a parete	Standard Vesa, distanza tra i fori 200 x 200 mm ⁴

Dimensioni/pesi X15015 (MD 31641)	
Dimensioni senza piedi (L x A x P)	ca. 1116 x 646 x 78 mm
Dimensioni con i piedi (L x A x P)	ca. 1116 x 695 x 265 mm
Peso senza piedi	ca. 8,6 kg
Peso con piedi	ca. 8,7 kg
Montaggio a parete	Standard Vesa, distanza tra i fori 200 x 200 mm ⁴

Dimensioni/pesi X15517 (MD 31642)	
Dimensioni senza piedi (L x A x P)	ca. 1229 x 715 x 87 mm
Dimensioni con i piedi (L x A x P)	ca. 1229 x 765 x 260 mm
Peso senza piedi	ca. 11,2 kg
Peso con piedi	ca. 11,3 kg
Montaggio a parete	Standard Vesa, distanza tra i fori 200 x 200 mm ⁴

Dimensioni/pesi X16514 (MD 31643)	
Dimensioni senza piedi (L x A x P)	ca. 1446 x 883 x 83 mm
Dimensioni con i piedi (L x A x P)	ca. 1446 x 897 x 275 mm
Peso senza piedi	ca. 16,5 kg
Peso con piedi	ca. 16,6 kg
Montaggio a parete	Standard Vesa, distanza tra i fori 200 x 200 mm ⁴

Dimensioni/pesi X17502 (MD 31644)	
Dimensioni senza piedi (L x A x P)	ca. 1666 x 964 x 86 mm
Dimensioni con i piedi (L x A x P)	ca. 1666 x 1024 x 295 mm
Peso senza piedi	ca. 21,7 kg
Peso con piedi	ca. 22,0 kg
Montaggio a parete	Standard Vesa, distanza tra i fori 400 x 200 mm ⁴



² A causa del gran numero di codec diversi, non è possibile garantire la riproduzione di tutti i formati.

³ Supporto a parete non in dotazione. Assicurarsi di usare viti della misura M6 per il montaggio. La lunghezza massima delle viti è data dallo spessore del supporto a parete più 10 mm.

18. Scheda prodotto



Scansiona il codice QR che corrisponde al modello sull'etichetta energetica o in alternativa nelle istruzioni per l'uso per scaricare la scheda tecnica del prodotto.

 MD 31640	 MD 31641
 MD 31642	 MD 31643
 MD 31644	

HDMI™ HIGH-DEFINITION MULTIMEDIA INTERFACE Il logo HDMI e High-Definition Multimedia Interface sono marchi registrati di HDMI Licensing LLC.

Il marchio Bluetooth® e i relativi loghi sono marchi registrati di Bluetooth SIG, Inc. e vengono utilizzati da MEDION su licenza.

Il marchio USB™ e i relativi logo sono marchi registrati di USB Implementers Forum, Inc. e sono utilizzati da MEDION su licenza.

Gli altri marchi appartengono ai rispettivi proprietari.

HEVC Advance™
Covered by patents at patentlist.accessadvance.com

19. Informazioni relative al servizio di assistenza

Nel caso in cui il dispositivo non funzioni come desiderato o come previsto, per prima cosa contattare il nostro servizio clienti. Esistono diversi modi per mettersi in contatto con noi.

- In alternativa è possibile compilare il modulo di contatto disponibile alla pagina www.medion.com/contact.
- Il nostro team di assistenza è raggiungibile anche via telefonicamente.

Italia	
Orari di apertura	Assistenza Post-Vendita
Lun.-ven.: 9.00-17.00	☎ 800 580250
Svizzera	
Orari di apertura	Assistenza Post-Vendita
Lun.-ven.: 9.00-19.00	☎ 0848 - 33 33 32
Indirizzo del servizio di assistenza	
MEDION/LENOVO Service Center Ifangstrasse 6 8952 Schlieren Svizzera	

Queste e altre istruzioni per l'uso possono essere scaricate dal portale dell'assistenza www.medionservice.com.



Per ragioni di sostenibilità abbiamo deciso di non stampare le condizioni di garanzia: le nostre condizioni di garanzia sono reperibili sul nostro portale dell'assistenza.

È inoltre possibile effettuare una scansione del codice QR riportato a fianco e scaricare le istruzioni per l'uso dal portale dell'assistenza utilizzando un dispositivo portatile.

20. Note legali

Copyright © 2024

Ultimo aggiornamento: 12.03.2024

Tutti i diritti riservati.

Le presenti istruzioni per l'uso sono protette da copyright. È vietata la riproduzione in forma meccanica, elettronica e in qualsiasi altra forma senza l'autorizzazione scritta da parte del produttore.

Il copyright appartiene all'azienda:

MEDION AG
Am Zehnthof 77
45307 Essen
Germania

L'indirizzo riportato sopra non è quello a cui spedire la merce resa. Per prima cosa contattare sempre il nostro servizio clienti.

21. Index

	A			R	
Alimentazione elettrica.....		36		Risoluzione dei problemi.....	33
Collegamento all'alimentazione elettrica.....		12		S	
Anomalia.....		33		Selezione del canale.....	20
Antenna.....		11		Selezione della sorgente.....	21
	B			T	
Batterie.....		11		Telecomando.....	10
	C			Televideo.....	17
Canali.....		25		Temperatura ambiente.....	37
Collegamenti multimediali				Temperatura dell'ambiente.....	6
AV.....		19		U	
HDMI.....		19		USB.....	21
HDMI ARC.....		20		Utilizzo delle pile.....	7
HDMI CEC.....		20		V	
LAN.....		20		Video.....	37
SPDIF.....		20			
USB.....		20			
Collegamento					
Alimentazione elettrica.....		12			
Antenna.....		12			
Common Interface.....		12			
Contenuto della confezione.....		4			
	D				
Dati tecnici.....		36			
	E				
Errore.....		33			
Errori di pixel.....		34			
	F				
Foto.....		37			
	I				
Impostazioni audio.....		20			
Indicazioni di sicurezza.....		4			
	L				
Lieferumfang.....		3			
Lista canali.....		20			
Lista dei canali.....		16			
	M				
Messa in funzione.....		11			
Montaggio.....		11			
Musica.....		37			
	P				
Panoramica dell'apparecchio.....		9			
Pile.....		35			
Posizionamento.....		5			
Protezione dei dati.....		33			

medion

medion

Gebruiksaanwijzing



Ultra HD Smart TV

MEDION LIFE

X14308 (MD 31640) / X15015 (MD 31641) / X15517 (MD 31642) / X16514 (MD 31643) / X17502 (MD 31644)

Inhoudsopgave

1.	Informatie over deze gebruiksaanwijzing.....	3
1.1.	Tekenuitleg.....	3
1.2.	Gebruik voor het beoogde doel.....	3
2.	Inhoud van de levering	4
3.	Veiligheidsinstructies.....	4
3.1.	Veilige werking.....	4
3.2.	Plaats van opstelling	5
3.3.	Reparatie	6
3.4.	Omgevingstemperatuur.....	6
3.5.	Veiligheid bij het aansluiten.....	6
3.6.	Omgang met batterijen.....	7
4.	Conformiteitsinformatie van de EU	8
4.1.	Informatie over WirelessLAN.....	8
5.	Overzicht van het apparaat	9
5.1.	Voorkant.....	9
5.2.	Achterkant en rechterkant.....	9
5.3.	Afstandsbediening	10
6.	Ingebruikname	11
6.1.	Uitpakken.....	11
6.2.	Montage	11
6.3.	Batterijen in de afstandsbediening plaatsen	11
6.4.	Antenne aansluiten	11
6.5.	Common interface.....	12
6.6.	Stroomvoorziening aansluiten.....	12
6.7.	Smart-tv in- en uitschakelen	12
6.8.	Eerste keer inschakelen van het apparaat.....	12
6.9.	Tv-ontvangst instellen.....	13
6.10.	Informatie weergeven	15
7.	Tv-menu.....	16
7.1.	Zenderlijst	16
7.2.	Gids.....	16
7.3.	Teletekst.....	17
7.4.	Audiotaal	17
7.5.	Ondertiteling	17
7.6.	Opnamelijst.....	17
7.7.	PVR.....	17
7.8.	Timeshift.....	17
7.9.	HbbTV.....	18
7.10.	E-Handleiding.....	18
7.11.	Alleen audio	18
7.12.	Instellingen.....	18
8.	HDMI- en AV-menu	18
8.1.	HDMI	18
8.2.	AV	18
9.	PVR-opname	18
9.1.	Multimedia-aansluitingen gebruiken.....	19
10.	Bediening.....	20
10.1.	Zender kiezen.....	20
10.2.	Geluidsinstellingen.....	20
10.3.	Bron kiezen.....	21
11.	Multi Media Player.....	21
11.1.	Hoofdmenu van de mediaspeler.....	21
11.2.	Beeldschermvrijgave	23
12.	Menu Home	24
12.1.	Spraakassistent installeren	24
12.2.	Menu Instellingen	24
13.	Gegevensbescherming MEDION-smart-tv	33
14.	Probleemoplossing	33
14.1.	Hebt u nog hulp nodig?.....	34
14.2.	Pixelfouten bij smart-tv's.....	34
15.	Reiniging	35
16.	Opslag wanneer niet in gebruik	35
17.	Afvoer	35
18.	Technische gegevens.....	36
19.	Productfiche.....	38
20.	Service-informatie.....	38
21.	Colofon	38
22.	Index	39

1. Informatie over deze gebruiksaanwijzing



Hartelijk dank dat u voor ons product hebt gekozen. Wij wensen u veel plezier met het apparaat.

Lees de veiligheidsvoorschriften aandachtig door voordat u het product in gebruik neemt. Neem de waarschuwingen op het apparaat en in de gebruiksaanwijzing in acht.

Houd de gebruiksaanwijzing altijd binnen handbereik. Geef als u het apparaat verkoopt of doorgeeft ook altijd deze gebruiksaanwijzing mee, omdat deze een essentieel onderdeel is van het product.

1.1. Tekenuitleg

Als een tekstgedeelte is gemarkeerd met een van de volgende waarschuwingssymbolen, moet het in de tekst beschreven gevaar worden vermeden om de daar beschreven mogelijke consequenties te voorkomen.

	GEVAAR! Waarschuwing voor acuut levensgevaar!
	WAARSCHUWING! Waarschuwing voor mogelijk levensgevaar en/of ernstig onomkeerbaar letsel!
	VOORZICHTIG! Waarschuwing voor mogelijk middelzwaar of gering letsel!
	OPMERKING! Neem de aanwijzingen in acht om materiële schade te voorkomen!
	Verdere informatie over het gebruik van het apparaat!
	OPMERKING! Volg de aanwijzingen in de bedieningshandleiding op!
	Vanwege het 5 GHz-frequentiegebied van de gebruikte wifi-oplossing is gebruik van het product in EU-landen alleen toegestaan binnen gebouwen.
	WAARSCHUWING! Waarschuwing voor het risico op elektrische schokken!
	WAARSCHUWING! Waarschuwing voor risico's door hoog geluidsvolume!

Veiligheidsklasse II

Elektrische apparaten van veiligheidsklasse II zijn elektrische apparaten die volledig zijn omgeven met dubbele en/of versterkte isolatie en geen aansluitmogelijkheden voor een aarddraad hebben. De behuizing van een elektrisch apparaat van veiligheidsklasse II dat volledig door isolatiemateriaal is omgeven kan gedeeltelijk of volledig de extra of versterkte isolatie vormen.

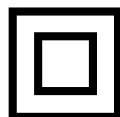

1.2. Gebruik voor het beoogde doel

Dit is een elektronisch IT-apparaat dat tevens geschikt is voor multimediatoepassingen. Dit toestel dient voor het ontvangen en weergeven van televisieprogramma's. De verschillende aansluitmogelijkheden maken uitbreiding mogelijk van de ontvangst- en weergavebronnen (ontvanger, DVD-speler, DVD-recorder, videorecorder, PC, etc.). Dit toestel biedt u vele gebruiksmogelijkheden:

Het toestel is uitsluitend bedoeld voor particulier gebruik en niet voor industriële of zakelijke toepassingen.

- Let er op dat de garantie vervalt bij ondoelmatig gebruik:
- Wijzig niets aan uw toestel zonder onze toestemming en gebruik geen randapparatuur die niet door ons is goedgekeurd of geleverd.

Gebruik alleen door ons geleverde of goedgekeurde onderdelen en accessoires.

- Neem alle informatie in deze handleiding in acht, met name de veiligheidsvoorschriften. Elke andere toepassing wordt beschouwd als ondoelmatig gebruik en kan letsel of materiële schade veroorzaken.
- Gebruik het toestel niet in extreme omgevingsomstandigheden.
- Dit toestel is uitsluitend geschikt voor gebruik in droge omgevingen binnenshuis.
- Dit toestel is niet geschikt als computerbeeldscherm voor kantoor toepassingen.



Houd er rekening dat het apparaat niet geschikt is voor mobiel gebruik en alleen stationair op een daarvoor bestemde plaats mag worden gebruikt. Bij mobiel gebruik kan geen perfecte werking worden gegarandeerd, omdat er ontvangstproblemen of dergelijke kunnen ontstaan.

2. Inhoud van de levering

Controleer de levering op volledigheid en informeer ons binnen 14 dagen na aankoop als de levering niet compleet is.

Het door u aangeschafte product bevat:

- Ultra HD-Smart-tv
- Afstandsbediening (RC1844) incl. 2 batterijen van 1,5 V, type AAA
- Kabel voor aansluiting op het elektriciteitsnet
- Voeten incl. schroeven
- Documentatie



GEVAAR!

Verstikkingsgevaar!

Verpakkingsfolie kan worden ingeslikt of verkeerd worden gebruikt. Hierdoor bestaat gevaar voor verstikking!

- Houd het verpakkingsmateriaal, zoals folie of plastic zakken, uit de buurt van kinderen.

3. Veiligheidsinstructies

3.1. Veilige werking

- Controleer het apparaat op schade voordat u het voor het eerst gaat gebruiken. Een defect of beschadigd apparaat mag niet in bedrijf worden genomen.
- Dit apparaat kan gebruikt worden door kinderen vanaf 8 jaar en door personen met verminderde lichamelijke, zintuiglijke of geestelijke vermogens of met onvoldoende ervaring en kennis, mits deze personen onder toezicht staan of worden geïnstrueerd in het gebruik van het apparaat zodat zij de daarmee samenhangende gevaren begrijpen.
- Kinderen mogen niet met het apparaat spelen. Reiniging en onderhoud door de gebruiker mogen niet zonder toezicht door kinderen worden uitgevoerd.



GEVAAR!

Verstikkingsgevaar!

Verpakkingsmateriaal is geen speelgoed! Verpakkingsfolie kan worden ingeslikt of verkeerd worden gebruikt. Hierdoor bestaat gevaar voor verstikking!

- Houd het verpakkingsmateriaal, zoals folie of plastic zakken, uit de buurt van kinderen.



WAARSCHUWING!

Gevaar voor een elektrische schok!

Gevaar voor elektrische schok, kortsluiting en brand!

- Open nooit de behuizing van de smart-tv en leid geen voorwerpen via de sleuven en openingen naar binnen in de behuizing van de smart-tv.



WAARSCHUWING!

Oververhitting! Brandgevaar!

Oververhitting kan leiden tot beschadigingen aan de smart-tv en brandgevaar veroorzaken!

- De sleuven en openingen van het tv-toestel dienen voor de ventilatie. Dek deze openingen niet af met kranten, tafelkleden, gordijnen etc.

- Oefen geen druk uit op het display. Het gevaar bestaat dat het glas van het beeldscherm breekt.
- De afstandsbediening is uitgerust met een infrarooddiode van klasse 1. Bekijk de led niet met optische apparatuur.



VOORZICHTIG!

Gevaar voor letsel!

Bij een gebroken display bestaat gevaar voor letsel!

- Raak het scherm niet met uw vingers of met scherpe voorwerpen aan om beschadigingen te voorkomen.
- Trek beschermende handschoenen aan en pak de gebarsten delen in.
- Was vervolgens uw handen met zeep omdat niet kan worden uitgesloten dat er chemicaliën zijn vrijgekomen.
- Stuur de kapotte onderdelen voor deskundige afvoer naar uw Service Center.

- Koppel het apparaat in noodgevallen meteen los van het net en gebruik het pas weer als het door een deskundig persoon of de klantendienst is gecontroleerd. Er is onder andere sprake van een noodsituatie als er bijvoorbeeld rook of ongewone geluiden uit het apparaat komen, als water is binnengedrongen of het als netsnoer of de behuizing beschadigd is.

Neem contact op met de klantenservice indien:

- het netsnoer geschroeid of beschadigd is
- vloeistof in het apparaat is binnengedrongen
- het apparaat niet correct functioneert
- het apparaat is gevallen of de behuizing beschadigd is
- er rook uit het apparaat komt

3.2. Plaats van opstelling

- De wandmontage van het tv-toestel mag niet meer dan 2 m bedragen. Het apparaat moet worden gemonteerd op stevige oppervlakken zoals cement of beton.
- Nieuwe apparaten kunnen gedurende de eerste gebruiksuren soms een typische, onvermijdelijke maar volstrekt ongevaarlijke geur afgeven, die na verloop van tijd steeds minder wordt. Om geuroverlast zoveel mogelijk te beperken adviseren wij om de ruimte regelmatig te ventileren.

We hebben er bij de ontwikkeling van dit product voor gezorgd dat we ruim onder de geldende grenswaarden zijn gebleven.

- Bescherm uw smart-tv en alle aangesloten apparatuur tegen vocht en vermijd stof, hitte en direct zonlicht. Als deze instructies niet in acht worden genomen kan dit storingen of schade aan de smart-tv veroorzaken.
- Gebruik het apparaat niet in de buitenlucht. Het apparaat kan door invloeden van buitenaf, zoals regen, sneeuw etc. beschadigd raken.
- Het apparaat mag niet worden blootgesteld aan drup- of spatwater. Plaats geen voorwerpen die met vloeistof zijn gevuld, zoals vazen, op of in de buurt van het apparaat. Deze voorwerpen kunnen omvallen, waarbij de vloeistof de elektrische veiligheid kan aantasten.



OPMERKING!

Gevaar voor beschadiging!

Bij kaarsen en ander open vuur bestaat gevaar voor beschadiging.

- Houd kaarsen en ander open vuur altijd uit de buurt van dit product om verpreiding van het vuur te voorkomen.
- Zorg voor voldoende vrije ruimte in de wandkast. Houd voor voldoende ventilatie rondom het apparaat een minimale afstand aan van 10 cm.
- Vermijd verblinding, reflecties en te sterke licht/donker contrasten om uw ogen niet te veel te belasten.
- De optimale kijkafstand bedraagt 3 maal de beeldscherm diagonaal.



GEVAAR!

Gevaar voor letsel! Levensgevaar!

Plaats uw tv-toestel uitsluitend op een stabiele ondergrond. Omvallende televisietoestellen kunnen tot ernstige verwondingen of de dood leiden. Veel letsel, vooral bij kinderen, kan worden voorkomen door de volgende veiligheidsmaatregelen te nemen.

- Plaats alle onderdelen op een stabiele, vlakke en trillingsvrije ondergrond om te voorkomen dat het tv-toestel valt.

- Gebruik uitsluitend de met het tv-toestel meegeleverde voetjes en schroeven.
- Gebruik uitsluitend meubels waarbij veilig gebruik van het tv-toestel is gewaarborgd.
- Let erop dat het tv-toestel niet over de randen van het meubel uitsteekt.
- Plaats het tv-toestel niet op hogere of hoge meubelen, zoals hangkasten of schappen zonder zowel het meubel als het tv-toestel veilig en stabiel te bevestigen.
- Leg geen dekens of iets dergelijks onder het tv-toestel om een veilige opstelling te waarborgen.
- Wijs kinderen op de gevaren die ontstaan door op meubels te klimmen als zij proberen bij het tv-toestel of de bedieningselementen te komen.

Als u uw tv-toestel opbergt of verplaatst, moeten de bovengenoemde veiligheidsmaatregelen eveneens in acht worden genomen.

3.3. Reparatie

- Laat de reparatie van uw smart-tv uitsluitend over aan gekwalificeerd personeel.
- Indien reparatie is vereist, neem dan uitsluitend contact op met een van onze geautoriseerde servicepartners.
- Zorg ervoor dat uitsluitend gebruik wordt gemaakt van onderdelen die door de fabrikant zijn goedgekeurd. Bij gebruik van ongeschikte onderdelen kan het toestel beschadigd raken of kan er brandgevaar ontstaan.

3.4. Omgevingstemperatuur

- Het apparaat kan worden gebruikt bij een omgevingstemperatuur van +5 °C tot +35 °C en een relatieve luchtvochtigheid van 20 % tot 85 % (niet-condenserend).
- Uitgeschakeld kan de smart-tv worden opgeslagen bij een temperatuur van -20 °C tot +60 °C.
- Zorg voor een afstand van minimaal één meter tussen het apparaat en hoogfrequente en magnetische storingsbronnen (televisietoestel, luidsprekerboxen, mobiele telefoon etc.) om storingen in de werking te vermijden.
- Trek tijdens een onweer of als het apparaat langere tijd niet wordt gebruikt de stekker uit het stopcontact en de antennekabel uit de antenneaansluiting.



OPMERKING!

Gevaar voor beschadiging!

Bij grote schommelingen in temperatuur of luchtvochtigheid kan zich door condensatie vocht verzamelen in de smart-tv, waardoor een elektrische kortsluiting kan ontstaan.

- Wacht na vervoer van de smart-tv met inschakelen totdat het apparaat zich aan de omgevingstemperatuur heeft aangepast.

3.5. Veiligheid bij het aansluiten

3.5.1. Voeding

- Ook wanneer het toestel is uitgeschakeld staan er onderdelen onder spanning. Onderbreek de stroomvoorziening van uw smart-tv of schakel alle spanning uit door het apparaat los te koppelen van het voedingsnet. Trek hiertoe de stekker uit het stopcontact.



WAARSCHUWING!

Gevaar voor een elektrische schok!

Bij een geopende behuizing bestaat levensgevaar door een elektrische schok!

- De behuizing van het apparaat mag niet worden geopend. Het apparaat bevat geen onderdelen die door de gebruiker kunnen worden onderhouden of gerepareerd.
- Sluit de smart-tv alleen aan op een geaard stopcontact van 220-240 V ~ 50 Hz. Als u niet zeker bent van de netspanning op de plaats van installatie kunt u contact opnemen met uw energieleverancier.
- Het stopcontact moet steeds gemakkelijk bereikbaar zijn om de netstekker in een noodsituatie snel uit het stopcontact te kunnen trekken.
- Onderbreek de stroomvoorziening van uw smart-tv door de stekker van het netsnoer uit het stopcontact te halen.
- Wij adviseren om in verband met extra veiligheid gebruik te maken van een overspanningsbeveiliging, zodat uw smart-tv beschermd is tegen beschadiging door spanningspieken of blikseminslag op het elektriciteitsnet.
- Leg de kabels zo neer dat niemand erop

- kan trappen of erover kan struikelen.
- Plaats geen voorwerpen op de kabels omdat deze daardoor beschadigd kunnen raken.
- Raak de stekker niet aan met natte handen.
- Pak de stekker steeds bij de behuizing vast en trek deze nooit aan de kabel uit het stopcontact.
- Houd er rekening mee dat het tv-toestel in stand-bybedrijf stroom verbruikt.



Als het apparaat in de USB-modus (mediaspeler), in de optionele HbbTV-modus of in de optionele LAN/WLAN-modus (mediaspeler/portal) door een elektrische ontlading wordt uitgeschakeld en opnieuw gestart, kan het niet zelfstandig naar de laatste bedrijfsmodus terugkeren. Start de betreffende media of toepassingen opnieuw. De als laatste gewijzigde gebruikersinstellingen kunnen door een statische ontlading, waardoor het tv-toestel is uitgeschakeld, mogelijk niet worden hersteld omdat de instellingen pas ca. 5 minuten na het omschakelen van een programma worden opgeslagen.



Alle multimedia-apparatuur die op de bijbehorende aansluitingen van het tv-toestel is aangesloten, moet voldoen aan de eisen van de laagspanningsrichtlijn.

3.6. Omgang met batterijen



**WAARSCHUWING!
Gevaar voor explosie!**

Batterijen kunnen brandbare stoffen bevatten en leeglopen, heet worden, gezondheid of zelfs exploderen.

- Vermijd onoordeelkundige behandeling om schade aan uw apparaat en uw gezondheid te vermijden.

De volgende adviezen moeten absoluut in acht worden genomen:

- Houd batterijen uit de buurt van kinderen. Bij inslikken van batterijen neemt u onmiddellijk contact op met de huisarts.
- Laad batterijen nooit op (tenzij dit uitdrukkelijk is toegestaan).
- Ontlaad de batterijen nooit door een hoge vermogensafgifte.

- Sluit batterijen nooit kort.
- Stel batterijen nooit bloot aan overmatige warmte zoals direct zonlicht, vuur etc.!
- Demonteer of vervorm de batterijen niet. U kunt gewond raken aan handen of vingers of batterijvloeistof kan in contact komen met ogen of huid. Als dit toch gebeurt, spoelt u de plekken overvloedig met schoon water en neem u meteen contact op met de huisarts.
- Vermijd harde stoten en schokken.
- De polariteit mag niet worden verwisseld.
- Let erop dat de plus- (+) en minpool (-) correct zijn geplaatst om kortsluiting te vermijden.
- Gebruik geen oude en nieuwe batterijen of batterijen van verschillende typen door elkaar. Dit kan storingen in het apparaat veroorzaken. Daarnaast zou de minder goede batterij te sterk worden ontladen.
- Verwijder lege batterijen onmiddellijk uit het apparaat.
- Verwijder de batterijen uit het apparaat als u het langere tijd niet gebruikt.
- Vervang alle lege batterijen in een apparaat tegelijk door nieuwe batterijen van hetzelfde type.
- Isoleer de contactpunten van de batterijen met een stuk plakband als u batterijen wilt opslaan of afvoeren.
- Maak de contactpunten van het apparaat en de nieuwe batterijen zo nodig eerst schoon.
- Draag beschermende handschoenen als de batterijen zijn leeggelopen en maak de contactpunten zorgvuldig schoon.

4. Conformiteitsinformatie van de EU

Hiermee verklaart MEDION AG dat dit apparaat voldoet aan de basiseisen en andere relevante voorschriften:

- RE-richtlijn 2014/53/EU
- Ecodesign-richtlijn 2009/125/EG
- RoHS-richtlijn 2011/65/EU

De volledige conformiteitsverklaring van de EU kan worden gedownload via www.medion.com/conformity.



Doordat de ingebouwde WLAN-oplossing werkt in de 5 GHz frequentieband, is gebruik in alle EU-landen uitsluitend toegestaan binnen gebouwen.

AT	BE	BG	CZ	DK
EE	FR	DE	IS	IE
IT	EL	ES	CY	LV
LI	LT	LU	HU	MT
NL	NO	PL	PT	RO
SI	SK	TR	FI	SE
CH	UK(NI)	HR		

AT = Oostenrijk, BE = België, BG = Bulgarije, CZ = Tsjechië, DK = Denemarken, EE = Estland, FR = Frankrijk, DE = Duitsland, IS = IJsland, IE = Ierland, IT = Italië, EL = Griekenland, ES = Spanje, CY = Cyprus, LV = Letland, LI = Liechtenstein, LT = Litouwen, LU = Luxemburg, HU = Hongarije, MT = Malta, NL = Nederland, NO = Noorwegen, PL = Polen, PT = Portugal, RO = Roemenië, SI = Slovenië, SK = Slowakije, TR = Turkije, FI = Finland, SE = Zweden, CH = Zwitserland, UK(NI) = Noord-Ierland, HR = Kroatië

4.1. Informatie over WirelessLAN

WLAN		
Frequentiebereik	2,4 GHz/ 5 GHz	
WLAN-standaard	802.11 a/b/g/n	
Encryptie	WEP/WPA/WPA2	
Frequentiebereik/ MHz	Kanaal	Max. zendvermogen/mW
2400 – 2483,5	1 - 13	100
5150 – 5250	36 – 48	200
5250 – 5350	52 – 64	100
5470 – 5725	100 – 140	100
Bluetooth		
Max. zendvermogen	100 mW bij 2,4 GHz	

5. Overzicht van het apparaat

5.1. Voorkant

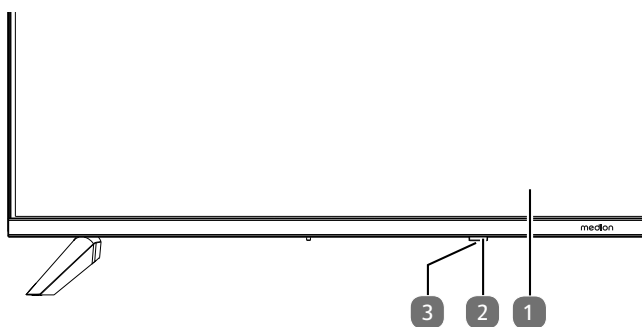

1. Lcd-beeldscherm
2. Statuslampje: licht rood op als het toestel zich in de stand-bymodus bevindt.
Dit lampje licht blauw op als het toestel is ingeschakeld.
Infraroodsensor: ontvanger voor de infraroodsignalen van de afstandsbediening.
3. : apparaat in- en uitschakelen (MD31643 / MD31644)

5.2. Achterkant en rechterkant

MD 31640 / MD 31641 / MD 31642

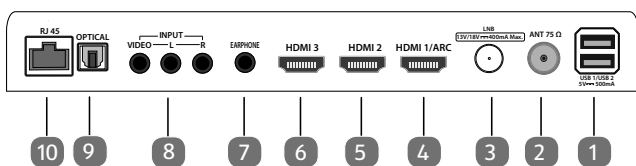

MD 31643 / MD 31644

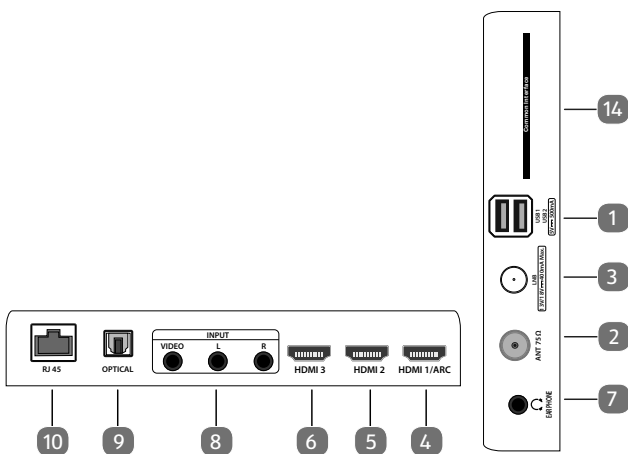

1. **USB 1/ USB 2 (5V===500mA)**: USB-poorten voor het aansluiten van externe opslagmedia voor het afspelen van media.
2. **ANT 75Ω**: antenne-aansluiting (DVB-T/DVB-T2 HD/ DVB-C/analoo)
3. **LNB (13 V/18 V===400 mA Max.)**: voor het aansluiten van de antenne (satelliet)
4. **HDMI1/ ARC**: HDMI-aansluiting voor apparaten met een HDMI-uitgang (kan worden gebruikt voor ARC)

5. **HDMI2**: HDMI-aansluiting voor toestellen met een HDMI-uitgang
6. **HDMI3**: HDMI-aansluiting voor toestellen met een HDMI-uitgang
7. **EARPHONE**: voor het aansluiten van een hoofdtelefoon met een jackplug van 3,5 mm
8. **INPUT (AV)**
R: audio-ingang (rechts)
L: audio-ingang (links)
VIDEO: video-ingang
9. **OPTICAL**: digitale audio-uitgang (SPDIF optisch)
10. **RJ45**: netwerkaansluiting voor verbinding met internet (LAN)

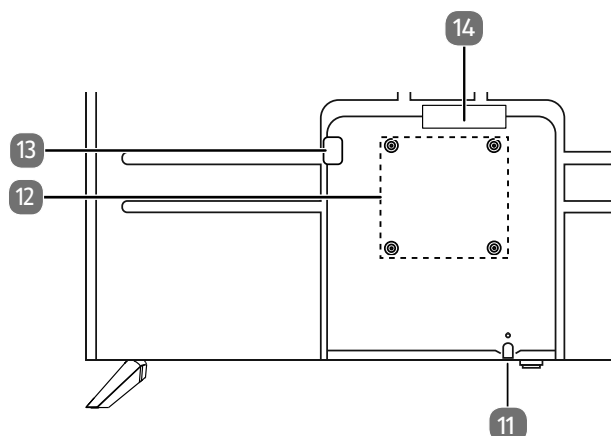

11. : apparaat in- en uitschakelen (MD31640 / MD31641 / MD31642)
12. Gaten voor het bevestigen van een wandhouder
MD 31640: Vesa-standaard, gatafstand 200 x 200 mm
MD 31641: Vesa-standaard, gatafstand 200 x 200 mm
MD 31642: Vesa-standaard, gatafstand 200 x 200 mm
MD 31643: Vesa-standaard, gatafstand 200 x 200 mm
MD 31644: VESA-standaard, gatafstand 400 x 200 mm



Wandhouder niet meegeleverd. Let er bij de montage op dat bouten maat M6 (MD31644: M8) worden gebruikt. De maximale lengte van de bouten kunt u berekenen door bij de dikte van de wandhouder 8 mm op te tellen.

Het tv-toestel mag aan de muur niet hoger dan 2 m worden opgehangen. Het toestel moet op stevige oppervlakken zoals cement of beton worden gemonteerd.

14. Aansluiting voor netstekker
15. **COMMON INTERFACE (CI+)**: sleuf voor het gebruik van kaarten voor betaal-tv

5.3. Afstandsbediening

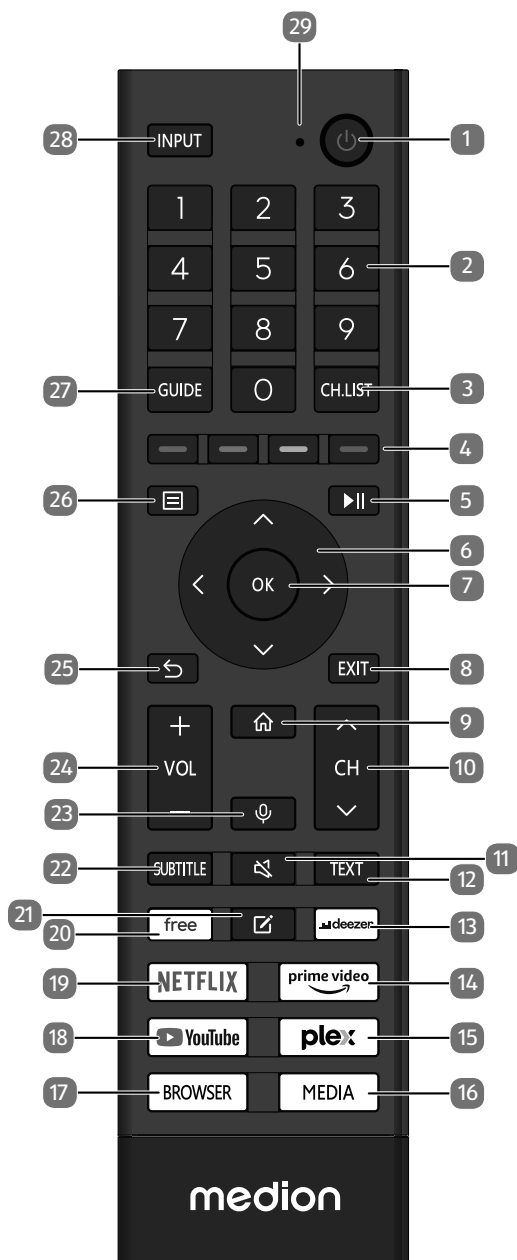

1. : smart-tv in-/uitschakelen (stand-bymodus in-/uitschakelen).
2. Cijfertoetsen:
Tv: zender kiezen, teletekst: pagina kiezen
3. **CH.LIST**: openen/sluiten van de zenderlijst
4. **Rode toets**: voor teletekst of menu's en HbbTV
Groene toets: voor teletekst of menu's en HbbTV
Gele toets: voor teletekst of menu's en HbbTV
Blauwe toets: voor teletekst of menu's, HbbTV
5. : media afspelen: media afspelen voor afspeelfuncties/PVR-opname
6. Pijltoets : in het menu omhoog
Digitale tv: informatiebalk van de actuele zender selecteren, teletekst: de vorige pagina selecteren
Pijltoets : in het menu omlaag / gezochte pagina openen
Digitale tv: informatiebalk van de actuele zender selecteren, teletekst: de volgende pagina selecteren
Pijltoets : in het menu naar links
Teletekst: subpagina openen;
Pijltoets : in het menu naar rechts
Teletekst: subpagina openen / HbbTV-informatie weergeven
7. **OK**: in bepaalde menu's de keuze bevestigen
Digitale tv: uitgebreide informatie in de infobalk weergeven
8. **EXIT**: menu verlaten
9. : het startbeeldscherm openen
10. **CH** / : programmakeuzetoetsen (tv); volgende (+) / vorige (-) pagina selecteren (teletekst)
11. : geluid dempen
12. **TEXT**: teletekst in- en uitschakelen
13. **DEEZER**: Deezer-app openen
14. **PRIME VIDEO**: Amazon Prime Video-app openen
15. **PLEX**: Plex-app openen
16. **MEDIA**: Toegang tot externe USB-opslagmedia
17. **BROWSER**: internetbrowser openen
18. **YOUTUBE**: YouTube-app openen
19. **NETFLIX**: Netflix-app openen
20. **FREE**: Free-app oproepen
21. : multifunctionele toets voor gebruikersgedefinieerde opties
22. **SUBTITLE**: DTV/satelliet/mediabrowser: ondertitelfunctie
23. : microfoon toets voor activering van de spraakbesturing
24. **VOL** / **+**: volume verhogen (+) of verlagen (-)
25. : één stap terug in de menu's
26. : menu openen
27. **GUIDE**: digitale tv: elektronische tv-zender activeren
28. **INPUT**: ingangssignaal van aangesloten apparaten selecteren
29. Microfoon voor de spraakbesturing / bedrijfsled.

6. Ingebruikname



Lees in ieder geval het hoofdstuk 'Veiligheidsvoorschriften', voordat u het toestel in gebruik neemt.

6.1. Uitpakken

- Kies voordat u het toestel gaat uitpakken een geschikte plaats om het neer te zetten.
- Open de doos heel voorzichtig om mogelijke beschadiging van het toestel te voorkomen. Dit kan bijvoorbeeld gebeuren als u een mes met een te lang lemme gebruikt om de doos te openen.
- Verwijder al het verpakkingsmateriaal.
- In de verpakking bevinden zich verschillende kleine onderdelen (zoals batterijen). Houd deze uit de buurt van kinderen. Er bestaat gevaar voor inslikken.
- Bewaar het verpakkingsmateriaal goed en gebruik alleen dit materiaal om het tv-toestel te vervoeren.



GEVAAR!

Verstikkingsgevaar!

Er bestaat verstikkingsgevaar door het inslikken of onjuist gebruik van verpakkingsfolie!

- Houd het verpakkingsmateriaal, zoals folie of plastic zakken, uit de buurt van kinderen.

6.2. Montage

Bevestig de pootjes zoals op de onderstaande afbeelding te zien is. Doe dit voordat u de smart-tv gaat aansluiten.

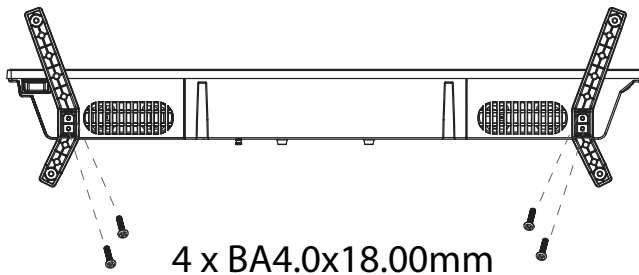

4 x BA4.0x18.00mm
4 x PM5.0x16.00mm (MD31644)

6.3. Batterijen in de afstandsbediening plaatsen

- ▶ Verwijder het klepje van het batterijvak aan de achterkant van de afstandsbediening.
- ▶ Plaats twee batterijen van het type LR03/AAA/1,5V in het batterijvak van de afstandsbediening. Let hierbij op de polariteit van de batterijen (aangegeven op de bodem van het batterijvak).
- ▶ Sluit het batterijvak.



LET OP!

Gevaar voor beschadiging!

Als u de afstandsbediening langere tijd niet gebruikt, kan deze door lekkende batterijen beschadigd raken!

- Haal de batterijen uit de afstandsbediening als het apparaat langere tijd niet wordt gebruikt.

6.4. Antenne aansluiten

De lcd-tv ondersteunt verschillende antennesignalen. Via de aansluiting met de aanduiding **ANT 75Ω** kunt u onderstaande beeldsignalen ontvangen:

- via een analoge kabel / analoge huisantenne;
- via een DVB-T/DVB-T2¹-antenne;
- via een DVB-C¹-aansluiting.
- ▶ Steek een antennekabel van de huisantenne of analoge kabel aansluiting, de DVB-T-antenne of de DVB-C-aansluiting in de antenne-aansluiting van de lcd-tv.

Op de aansluiting met de aanduiding **LNB** kunt u bovendien een digitale satellietinstallatie aansluiten.

- ▶ Schroef de F-stekker van een coax-antennekabel vast op de aansluiting van de smart-tv.



Om gecodeerde zenders of betaal-tv te kunnen ontvangen, hebt u een bijbehorende kaart nodig. Plaats daarvoor een (in de vakhandel verkrijgbare) CAM-module in de daarvoor bedoelde sleuf aan de linkerkant van het toestel (**COMMON INTERFACE**). Steek vervolgens de kaart van uw aanbieder in de CAM-module.

¹ Deze dienst moet in uw regio beschikbaar zijn.

6.5. Common interface

Als u betaalzenders wilt bekijken, dient u zich vooraf bij de betreffende aanbieder aan te melden. Na de aanmelding ontvangt u van de aanbieder een CAM-module (Conditional Access Module) en een speciale kaart. Raadpleeg de documentatie bij de module voor meer informatie over de instellingen.

Installeer de CI-componenten als volgt op uw tv-toestel:

- ▶ Steek eerst de CAM-module in de sleuf aan de zijkant van de lcd-tv. Plaats vervolgens de kaart.
- ▶ Steek de stekker van de televisie in het stopcontact, schakel het toestel in en wacht even tot de kaart wordt herkend.



Houd er rekening mee dat u de CAM-module alleen mag plaatsen en verwijderen als het toestel in de stand-bymodus staat of als de stekker van het toestel uit het stopcontact is getrokken.

De CAM-module kan maar op één manier in de sleuf worden gestoken, verkeerd om plaatsen is niet mogelijk. Als u de CAM-module met te veel kracht in de sleuf probeert te steken, kan de CAM-module of het tv-toestel beschadigd raken.

6.6. Stroomvoorziening aansluiten

- ▶ Steek de stekker van het toestel in een goed bereikbaar stopcontact voor 220-240 V ~ 50 Hz.

6.7. Smart-tv in- en uitschakelen

- ▶ Zodra u de stekker in het stopcontact hebt gestoken, staat het toestel in stand-by.
- ▶ Om het toestel in te schakelen, drukt u
 - op de afstandsbediening: op de stand-by-/aan-toets;
 - op het toestel: op de toets .
- ▶ Met de stand-by-/aan-toets van de afstandsbediening zet u het toestel weer in de stand-bymodus. Het toestel wordt weliswaar uitgeschakeld, maar verbruikt nog steeds stroom.

6.8. Eerste keer inschakelen van het apparaat

Als u het apparaat voor de eerste keer inschakelt, gaat u meteen naar de installatiemodus.

Menuoptie	Instelling
SELECTEER DE TAAL	Selecteer de gewenste taal en markeer deze door op de toets OK te drukken.
INSTELLEN OP MOBIEL / INSTELLEN OP TV	Kies of u het apparaat via een mobiel apparaat (via QR-code) of via het tv-toestel wilt instellen. Bevestig de selectie door op de toets OK te drukken.
VERBINDEN MET HET INTERNET	Een wifi-internetverbinding wordt automatisch tot stand gebracht zodra het apparaat via een wifikabel wordt aangesloten. Als er geen wifikabel is aangesloten, worden de beschikbare wifinetwerken weergegeven. Selecteer de gewenste wifiverbinding met de toetsen ▲ ▼ en bevestig de selectie met de toets OK . Voer vervolgens het vereiste wachtwoord in om de verbinding tot stand te brengen.
LOCATIE SELECTEREN	Selecteer het gewenste land. Bevestig de selectie vervolgens met de toets OK .
ALGEMENE VOORWAARDEN, PRIVACY-BELEID	Het gebruik van uw apparaat is onderworpen aan de licentieovereenkomst voor eindgebruikers. Als u hier niet mee akkoord gaat, worden alle intelligente functies gedeactiveerd. De verschillende smart-feature-types kunnen afzonderlijk worden geactiveerd/gedeactiveerd. Door op het betreffende vakje te klikken, aanvaardt u de geldende privacybepalingen en gebruikersvoorwaarden.
MAAK UW VIDAA-ACCOUNT AAN	Hiermee kunt u uw apparaat met een VIDAA-account verbinden. Het instellen van een VIDAA-account is voor de VIDAA-spraakbesturing noodzakelijk.
NAAM VAN DE TV	Hier kunt u het tv-toestel een naam geven, om het bij de verdere configuraties met andere apparaten te kunnen herkennen. Kies uit de voorgestelde namen of stel een eigen naam in.
SPRAAKDIENST SELECTEREN	Kies hier de gewenste spraakbesturing AMAZON ALEXA of VIDAA VOICE .
De eerste installatie van het apparaat is daarmee afgerond. U kunt nu direct de Netflix-app openen, het home-beeldscherm openen of naar de tv-modus schakelen. Kies de optie LIFE-TV KIJKEN om naar tv-zenders te zoeken.	

6.9. Tv-ontvangst instellen

Met de toetsen \blacktriangle \blacktriangledown kunt u de gewenste optie selecteren en met **OK** markeren. Met de toets \blacktriangleright gaat u door met de bewerking en met \blacktriangleleft of \curvearrowright gaat u een stap terug.

- ▶ Selecteer na de installatie van het apparaat de optie **LIFE-TV KIJKEN > ZENDERS ZOEKEN** of druk op de toets **INPUT** en selecteer als ingangsbron **TV**. Er verschijnt een welkomspagina en de melding dat er geen zenderinformatie beschikbaar is.
- ▶ Selecteer **BEGIN MET SCANNEN** en druk op de toets **OK**:

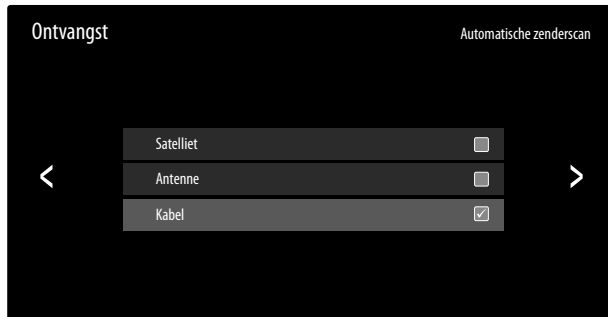

- ▶ Markeer nu het gewenste ontvangsttype **SATELLIET**, **ANTENNE** of **KABEL**.
- ▶ Druk op de toets \blacktriangleright om verder te gaan in de installatie.

6.9.1. Antenne



Zorg ervoor dat u een DVB-T2-antenne op de aansluiting **RF** hebt aangesloten.

- ▶ Selecteer eerst een aanbieder.
- ▶ Vervolgens kunt u instellingen voor het zoeken van de zenders invoeren.

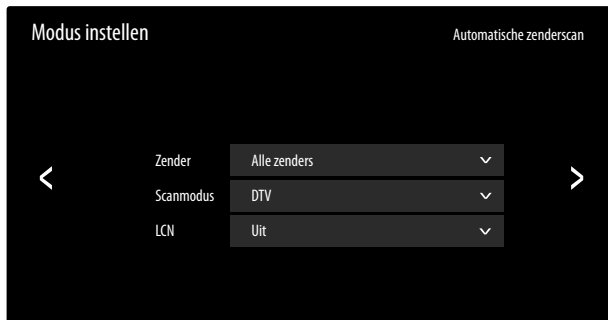

Daarna zijn de volgende opties beschikbaar:

ZENDER

Hier selecteert u **ALLE ZENDERS** of **GRATIS ZENDERS**. Deze optie is afhankelijk van land/regio/aanbieder mogelijk niet beschikbaar.

SCANMODUS

Kies uit alleen digitale zenders (**DTV**), digitale en analoge zenders (**DTV+ATV**) of alleen analoge zenders (**ATV**).

LCN

Logical Channel Numbering: kies de instelling **EIN** wanneer de zenders aan de hand van een vooraf ingestelde zenderlijst moeten worden gesorteerd (voor zover beschikbaar gesteld door de aanbieder van het programma).

- ▶ Druk op de toets \blacktriangleright om het zoeken te starten.
- ▶ Selecteer **STOPPEN** om de bewerking af te breken.
- ▶ Druk op **KLAAR** om de bewerking af te sluiten.
- ▶ Selecteer **OPNIEUW ZOEKEN** om opnieuw het zoeken van zenders te starten.

6.9.2. Kabel



Zorg ervoor dat u uw kabelaansluiting op de aansluiting **RF** hebt aangesloten.

- ▶ Selecteer eerst de aanbieder (**OPERATOR**).
- ▶ Vervolgens kunt u instellingen voor het zoeken van de zenders invoeren.

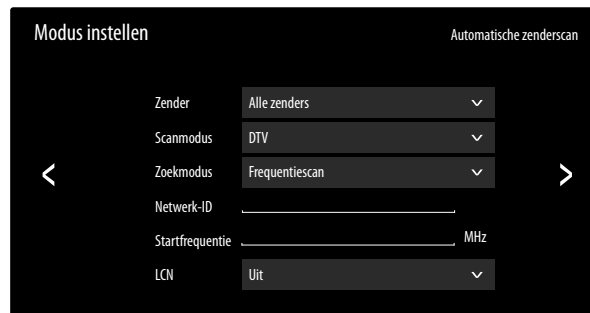

Daarna zijn de volgende opties beschikbaar:

ZENDER

(alleen in de aanbiederinstelling **STANDARD**)

Hier selecteert u **ALLE ZENDERS** of **GRATIS ZENDERS**. Deze optie is afhankelijk van land/regio/aanbieder mogelijk niet beschikbaar.

SCANMODUS

Kies uit alleen digitale zenders (**DTV**), digitale en analoge zenders (**DTV+ATV**) of alleen analoge zenders (**ATV**).

ZOEKMODUS

(alleen in de aanbiederinstelling **STANDARD**)

Selecteer de gewenste zoekmodus **FREQUENTIESCAN** of **NETWERKSCAN**. Laat de instelling bij **FREQUENTIESCAN** als u geen andere instellingen wilt configureren.

NETWERK-ID

Voer hier de netwerk-ID voor het zoeken van het netwerk in. Dit is alleen mogelijk als u voordien de zoekmodus **NETWERKSCAN** hebt geselecteerd.

STARTFREQUENTIE

Voer hier de startfrequentie voor het zoeken van het netwerk in.

Dit is alleen mogelijk als u voordien de zoekmodus **NETWERKSCAN** hebt geselecteerd.

LCN

(alleen in de aanbiederinstelling **STANDARD**)

Logical Channel Numbering: kies de instelling **EIN** wanneer de zenders aan de hand van een vooraf ingestelde zenderlijst moeten worden gesorteerd (voor zover beschikbaar gesteld door de aanbieder van het programma).

- ▶ Druk op de toets \blacktriangleright om het zoeken te starten.
- ▶ Selecteer **STOPPEN** om de bewerking af te breken.
- ▶ Druk op **KLAAR** om de bewerking af te sluiten.
- ▶ Selecteer **OPNIEUW ZOEKEN** om opnieuw het zoeken van zenders te starten.

6.9.3. Satelliet



Zorg ervoor dat uw satellietkabel met de aansluiting **LNB IN** is verbonden.

- ▶ Selecteer eerst de aanbiederinstelling **CANAL DIGITAAL** of **STANDARD**.



Het sorteren van de zenders door de gebruiker is alleen in de modus **STANDARD** mogelijk.

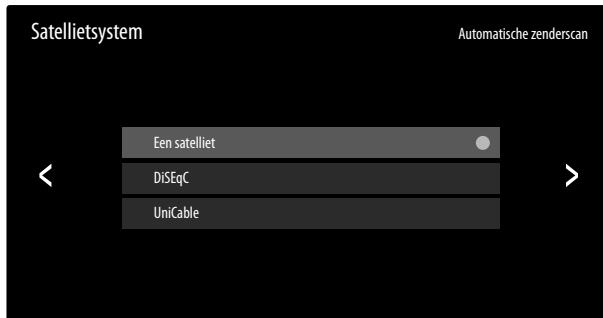

Daarna zijn de volgende opties beschikbaar:

EEN SATELLITE

Kies hier de gewenste satelliet. Hier kan een automatische satellietherkenning worden gestart en bijkomend de signaalkwaliteit en het signaalniveau van de weergegeven satelliet worden weergegeven. Onder **ANTENNE INSTALLEREN** kan voor de geselecteerde satelliet de **LNB-FREQUENTIE** worden ingesteld.

- ▶ Druk op de toets ▶.
- ▶ Selecteer daarna de gewenste zenders: **ALLE ZENDERS**, **GRATIS ZENDERS**
- ▶ Druk op de toets ▶ om het zoeken te starten.
- ▶ Druk op **KLAAR** om de bewerking af te sluiten.

DISEQC

Als u een satellietantenne met meerderde LNB's of een DiSEqC-schakelaar hebt aangesloten, kiest u hier de gewenste DiSEqC-instelling.

DISEQC 1.0

– DISEQC-MODUS

In de DiSEqC-modus **DISEQC 1.0** kunt u bijkomend met de optie **AUTOMATISCHE SATELLIETDETECTIE** de automatische satellietherkenning starten. Als u op de toets ▶ drukt, beschikt u over volgende opties.

SATELLIET

Selecteer hier de gewenste satellieten voor de betreffende DiSEqC-schakelaars.

ZENDER

Hier selecteert u **ALLE ZENDERS** of **GRATIS ZENDERS**. Deze optie is afhankelijk van land/regio/aanbieder mogelijk niet beschikbaar.

ZOEKMODUS (alleen in de aanbiederinstelling **STANDARD**)

Selecteer de gewenste zoekmodus **FREQUENTIESCAN** of **SNELL ZENDERS ZOEKEN**.

– DISEQC A / B / C / D

De signaalkwaliteit en het signaalniveau van de betreffende satellieten wordt weergegeven.

Onder **ANTENNE INSTALLEREN** kunnen volgende opties worden bewerkt. Als u op de toets ▶ drukt, beschikt u over volgende opties.

SATELLIET

Selecteer hier de gewenste satellieten voor de betreffende DiSEqC-schakelaars.

ZENDER

Hier selecteert u **ALLE ZENDERS** of **GRATIS ZENDERS**. Deze optie is afhankelijk van land/regio/aanbieder mogelijk niet beschikbaar.

ZOEKMODUS (alleen in de aanbiederinstelling **STANDARD**)

Selecteer de gewenste zoekmodus **FREQUENTIESCAN** of **SNELL ZENDERS ZOEKEN**.

LNB-VOEDING	Activeer/deactiveer de optie LNB-vermogen
SATELLIET	Selecteer hier de gewenste satellieten voor de betreffende DiSEqC-schakelaars.
LNB-FREQUENTIE	Kies de gewenste LNB-frequentie voor de geselecteerde satelliet.
tone 22KHZ	Selecteer voor deze optie de instelling UIT, BAND of POSITIE .
tone-BURST	Selecteer voor deze optie de instelling UIT, POSITIE of OPTIE .
HERHALEN	Selecteer voor deze optie de instelling GEEN, 1 of 2 .

DISEQC 1.2

– DISEQC-MODUS

In de DiSEqC-modus **DISEQC 1.2** kunt u voor de motorbeweging van uw satellietdraaiinstallatie met de toets ▶ de volgende opties oproepen.

NAAR HET WESTEN VERPLAATSEN

Draai-beweging naar het westen starten.

BEWEGING STOPPEN

Draai-beweging stoppen.

NAAR HET OOSTEN VERPLAATSEN

Draai-beweging naar het oosten starten.

VERPLAATS NAAR NULPOSITIE

Draai-beweging naar de nulpositie starten.

GRENZEN INSTELLEN

Grenzen voor de draai-beweging instellen.

HUIDIGE POSITIE OPSLAAN

De actuele satellietpositie wordt opgeslagen.

– **SATELLIT**

De signaalkwaliteit en het signaalniveau van de betreffende satellieten wordt weergegeven. Onder **ANTENNE INSTALLEREN** kunt u volgende instellingen aanpassen.

HOOFDFREQUENTIE

Voer met de cijfertoetsen de basisfrequentie in.

SYMBOOLNELHEID

Voer met de cijfertoetsen de baudsnelheid in.

POLARISATIE

Selecteer een instelling voor de polarisatie.

LNB-FREQUENTIE

Kies de gewenste LNB-frequentie voor de geselecteerde satelliet.

– **MOTORBEWEGING**

Stel hier het soort motorbeweging van de satellietdraaiinstallatie in. Selecteer **CONTINU** of **STAPSGEWIJS**. Bij de instelling stapsgewijs kunt u vervolgens via een virtueel toetsenbord de stapgrootte bepalen.

– **OP SIGNAAL STOPPEN**

Selecteer of de motorbeweging bij ontvangst van een signaal moet stoppen (**AAN/UIT**).

– **GA NAAR REFERENTIE**

Hier kunt u een referentie voor het zoeken van signalen opgeven.

UNICABLE

Selecteer hier uit de opgegeven voorinstellingen de gewenste Unicable-instelling. Onder de optie **GEBRUIKER GEDEFINIÉERD** kunnen volgende instellingen worden aangepast.

– **UNICABLE-MODUS**

Selecteer de modus **STANDARD** of **JESS**

– **USER BAND**

Kies de gewenste **USER BAND 1 - 8**.

– **FREQUENTIEBAND**

Voer via het virtuele toetsenbord de frequentieband in.

Als u bij een van deze opties op de toets ▶ drukt, beschikt u over volgende opties.

– **AUTOMATISCHE SATELLIETDETECTIE**

Start hier de automatische satellietherkenning.

– **UNICABLE A**

Selecteer de gewenste satelliet voor het eenkabelsysteem A.

– **UNICABLE B**

Selecteer de gewenste satelliet voor het eenkabelsysteem B.

– **ANTENNE INSTALLEREN**

Onder **ANTENNE INSTALLEREN** kunt u volgende instellingen aanpassen.

SATELLIET

Hier wordt de satelliet van het betreffende eenkabelsysteem weergegeven.

LNB-FREQUENTIE

Kies de gewenste LNB-frequentie voor de ge-

selecteerde satelliet.

TONE 22KHZ

Selecteer voor deze optie de instelling **UIT**, **BAND** of **POSITIE**.

Als u bij een van deze opties op de toets ▶ drukt, beschikt u over volgende opties.

SATELLIET

Selecteer hier de gewenste satellieten voor het betreffende eenkabelsysteem.

ZENDER

Hier selecteert u **ALLE ZENDERS** of **GRATIS ZENDERS**. Deze optie is afhankelijk van land/regio/aanbieder mogelijk niet beschikbaar.

ZOEKMODUS (alleen in de aanbiederinstelling **STANDARD**)

Selecteer de gewenste zoekmodus **FREQUENTIESCAN** of **SNEL ZENDERS ZOEKEN**.



- ▶ Druk op de toets ▶ om het zoeken te starten.
- ▶ Selecteer **STOPPEN** om de bewerking af te breken.
- ▶ Druk op **KLAAR** om de bewerking af te sluiten.
- ▶ Selecteer **OPNIEUW ZOEKEN** om opnieuw het zoeken van zenders te starten.

6.10. Informatie weergeven



- ▶ Druk op de toets ▲ om informatie over het huidige programma te openen. Dezelfde informatie krijgt u ook te zien als u naar een andere zender schakelt.
- ▶ Als u vervolgens op de toets **OK** drukt, ziet u een beschrijving van het huidige programma (indien beschikbaar). U kunt ook voordien met de toets ▶ de volgende programma's van de actuele zender selecteren en met **OK** deze beschrijvingen openen. Met de toetsen ▲ ▼ kunt u door de tekst scrollen.
- ▶ Als u de beschrijving van het gewenste programma opent, kunt u opnames en herinneringen voor dit programma programmeren. Meer informatie hierover vindt u in het hoofdstuk 'PVR-opname' op p.18.

7. Tv-menu

Als u de tv-ontvangst hebt ingesteld en zich in de tv-modus bevindt, kunt u met de toets  het tv-menu openen. Met de toetsen   kunt u de opties selecteren. Met de toets **OK** opent u deze.

7.1. Zenderlijst

Druk terwijl de televisie is ingeschakeld op de toets **OK** om de zenderlijst te openen.

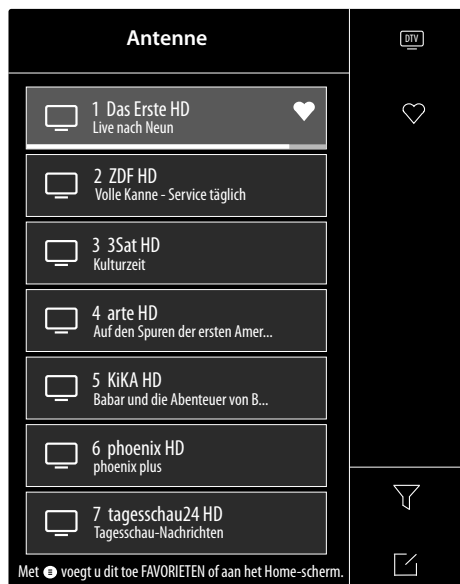







- ▶ Met de toetsen   kunt u de weergegeven zenders selecteren en met de toets **OK** inschakelen.
- ▶ Als u op de toets  drukt, kunt u de volgende instellingen aanpassen:
 - **ANTENNE / KABEL / SATELLIET:** Selecteren van de gewenste zenderlijst voor antenne-, kabel of satellietontvangst
 - **FAV 1 - 4:** Openen van de favorietenlijsten 1 - 4
 - **FILTER:** Filteren van de weergegeven zenders op volgende criteria
 - **INHOUD:** Bepaal of alleen tv-zenders, alleen radiozenders of alle zenders moeten worden weergegeven.
 - **KINDERSLOT:** Bepaal of alleen geblokkeerde zenders, alleen vrije zenders of alle zenders moeten worden weergegeven.
 - **VERMORMD:** Bepaal of alleen vrije zenders, alleen gecodeerde zenders of alle zenders moeten worden weergegeven.
 - **SORTEREN:** Selecteer een numerieke of alfabetische sortering.
- **BEWERK:** Hier kunt u de actueel geselecteerde zenderlijst bewerken.
 - **SORTEREN:** Selecteer met de toetsen   de gewenste zender die u opnieuw wilt sorteren en druk op de toets . De zender verschijnt nu naast de zenderlijst. Met de toetsen   kunt u nu een nieuwe plaats in de lijst selecteren. Druk nu op de toets  om de zender op deze plaats in te voegen.



Deze optie is in de kabelmodus alleen bij de aanbiederselectie **STANDARD** en uitgeschakelde LCN-functie mogelijk. In de satellietmodus kunnen de zenders alleen bij de aanbiederselectie **STANDARD** worden gesorteerd.





- **VERWIJDEREN:** Selecteer met de toetsen   de gewenste zender die u wilt wissen en druk op de toets . Bevestig vervolgens de controlevraag met **OK**. Daarna wordt de zender uit de actuele zenderlijst gewist.
- **LIJST MET VERWIJDERDE ZENDERS** (rode toets): met de rode toets opent u de lijst van gewiste zenders. Om een zender te herstellen, selecteert u deze en drukt u op de toets . De zender bevindt zich nu weer in de actuele zenderlijst. Druk opnieuw op de rode toets om daar weer terug naar te gaan.
- **FILTER** (gele toets): hier hebt u nog eens de mogelijkheid om de filteropties, zoals voordien beschreven, te gebruiken.
- **ZOEKEN** (blauwe toets): hier kunt u via een virtueel toetsenbord naar zenders zoeken.

U kunt de actueel gekozen zender aan een van vier favorietenlijsten toewijzen of aan het home-beeldscherm toevoegen.

- ▶ Druk op de toets  en selecteer vervolgens met de toetsen   het gewenste kanaal. Markeer dit nu met de toets **OK**.
- ▶ Druk nu op de toets  en selecteer met de toetsen   de optie **TOEVOEGEN AAN FAVORIETEN** of **TOEVOEGEN AAN HET HOME-SCHERM**.
- **TOEVOEGEN AAN FAVORIETEN:** Selecteer hier nu de gewenste favorietenlijst (**FAV 1 - 4**) en druk op **OK**.
- **TOEVOEGEN AAN HET HOME-SCHERM:** Als u nu met de toets  het home-beeldscherm opent, vindt u onder **SNELTOETSSEN TOEGEVOEGD** de betreffende zender en u kunt deze van daaruit direct oproepen.

7.2. Gids

Hiermee opent u de EPG (elektronische programmagids). Het **GIDS** kunt u met de toets **GUIDE** ook direct openen. In de volgende weergave worden het actuele alsook het volgende programma van alle beschikbare zenders weergegeven.

- ▶ Met   kunt u een zender selecteren en met   kunt u door de programma's van de zender bladeren.
- ▶ Als u een uitzending selecteert en op **OK** drukt, verschijnt er programma-informatie bij het betreffende programma.



De weergegeven programma-informatie wordt ter beschikking gesteld door de omroepen. Als er geen programma-informatie wordt weergegeven, betekent dit niet dat er iets mis is met uw tv-toestel.

- ▶ Via de programma-informatie kunt u opnames en herinneringen programmeren. Meer informatie hierover vindt u in het hoofdstuk 'PVR-opname' op p.18.

De volgende functies zijn beschikbaar:

- Rode toets (**GEPLAND**): openen van geplande herinneringstimers.
- Groene toets (**PROGRAMMAKLEUR**): via deze functie kunt u drie kleuren aan telkens één genre toewijzen. De programma's worden daarna in het programmaoverzicht in kleur gemarkeerd.
- Blauwe toets (**24H+**): de gids van de volgende dag wordt geopend.
- Gele toets (**24H-**): hebt u voordien de gids van de volgende dag geopend, dan gaat u terug naar de actuele dag.
- Toets **CH** ▾ / ▲: Met deze toets kunt u in stappen van 5 door de programmalijst scrollen.

7.3. Teletekst

Teletekst is een gratis dienst die door de meeste televisiestations wordt uitgezonden en die actuele informatie biedt op het gebied van nieuws, weer, tv-programma's, aandelenkoersen, ondertiteling en andere onderwerpen. Het tv-toestel beschikt over veel handige functies voor het gebruik van teletekst en multipage-tekst, de opslag van subpagina's en snelle navigatie.

Teletekst kan ook met de toets **TEXT** worden geopend.



Sommige zenders bieden digitale en analoge teletekst aan. Om analoge teletekst te laten weergeven, moet de toets **TEXT** twee keer worden ingedrukt.

Zodra u teletekst hebt geopend, verschijnen rechts verschillende opties. Deze sluiten na een bepaalde tijd automatisch, maar kunnen met de toets **OK** weer worden geopend.

- **TELETEKST**: aanpassen van de teletekstweergave. Nadat u analoge teletekst hebt geopend, drukt u één keer op de toets **TEXT** of **OK** voor de transparante weergave, twee keer voor de kleine weergave met tv-preview of drie keer om de teletekst te sluiten.
- **INDEX**: selecteer de indexpagina die een lijst met de inhoud van teletekst bevat.
- **PAGINA OMHOOG**: in teletekst naar boven scrollen.
- **PAGINA OMLAAG**: in teletekst naar onderen scrollen.
- **VASTHOUDEN**: het actuele beeld van de teletekstweergave bevroeren/stoppen.
- **ONTHULLEN**: geen functie
- **SUBPAGINA**: sommige teletekstpagina's bevatten subpagina's. Onderaan op het scherm wordt dan bijvoorbeeld **1/3** weergegeven. De subpagina's worden met tussenpozen van circa een halve minuut na elkaar weergegeven. U kunt de subpagina's ook zelf openen door op de toetsen ◀ ▶ te drukken.
- **ANNULEREN**: sluiten van de teletekstweergave.
- **Kleurknoppen**: als teksten in kleur zijn weergegeven, kunt u deze content selecteren. Kies de betreffende kleur en druk op **OK**.

- **Cijfertoetsen**: Voer direct met de cijfertoetsen het nummer van de gewenste teletekstpagina in. Dit nummer bestaat altijd uit drie cijfers. De paginateller zoekt net zolang tot de gekozen pagina is gevonden.

7.4. Audiotaal

Stel hier de gewenste audiotaal van de actuele zender in. De instelmogelijkheden variëren afhankelijk van het actuele programma.

7.5. Ondertiteling

Activeer/deactiveer de gewenste ondertitels van de actuele zender. De instelmogelijkheden variëren afhankelijk van het actuele programma. Deze optie kan ook met de toets **SUBTITLE** worden geopend.

7.6. Opnamelijst

Hier opent u de lijst van alle bestaande en geplande opnames. Via een filterfunctie kunt u alle of slechts genrespecifieke opnames laten weergeven.

- ▶ Selecteer deze optie boven de opnames (voorstelling **ALLES**) en druk op **OK**. Selecteer vervolgens het gewenste genre. Daarna wordt alleen bij dit genre passende opnames weergegeven.

Met de optie **BEWERKEN** kunt u opnames wissen.

- ▶ Kies deze optie en druk op **OK**.
- ▶ Markeer vervolgens de gewenste opnames en druk op de toets ▶. Bevestig de controlevraag met **VERWIJDEREN** om deze te wissen.

7.7. PVR

Met deze optie kunt u een opname van het actuele programma starten. Meer informatie hierover vindt u in het hoofdstuk 'PVR-opname' op p.18.



Voor de opname van programma's moet u via een USB-aansluiting een USB-opslagmedium aansluiten (bijvoorbeeld een externe harde schijf).

7.8. Timeshift

Met deze optie kunt u het actuele programma stoppen en vervolgens uitgesteld verder bekijken. Terwijl het programma wordt gestopt, loopt op de achtergrond een tijdelijke opname die u dan naar wens kunt starten.



Voor de timeshiftopname van programma's moet u via een USB-aansluiting een USB-opslagmedium aansluiten (bijvoorbeeld een externe harde schijf).

- ▶ Selecteer deze optie en druk op de toets **OK** om de timeshiftopname te starten. Het tv-beeld pauzeert dan.
- ▶ Druk vervolgens op de toets ▶|| om de virtuele media-toetsen te openen.

Met behulp van de mediatoetsen kunt u het opnemen en weergeven direct aansturen.

●	Hiermee start u een PVR-opname.
▶	Met deze toets start u de timeshiftopname. Vervolgens kunt u met dezelfde toets de timeshiftopname afspelen en het programma uitgesteld bekijken.
■	Beëindig de timeshiftweergave en keer naar de niet-uitgestelde tv-modus terug.
◀◀	Activeer met deze toets tijdens het afspelen het langzaam of snel terugspoelen met verschillende snelheden: x1/2, x1/4, x2, x4, x8, x16.
▶▶	Activeer met deze toets tijdens het afspelen het langzaam of snel vooruitspoelen met verschillende snelheden: x1/2, x1/4, x2, x4, x8, x16.



Als u de virtuele mediatoetsen met de toets ▶|| opent, kunt u de timeshiftopname direct met de optie || ▶ starten.

7.9. HbbTV

Activeer/deactiveer hier de HbbTV-optie.

Met HbbTV (Hybrid Broadcast Broadband Television) is een inhoudelijke koppeling van tv- en internetinhoud mogelijk die gewoonlijk zichtbaar kan worden gemaakt met behulp van de rode toets op de afstandsbediening.

Met HbbTV zijn normale tv-kanalen, catch-up-tv, video-on-demand, EPG, interactieve reclame, personalisering, afstemming, games, social media en andere multi-mediatoepassingen mogelijk.

HbbTV-toepassingen kunnen alleen worden geopend als de zender deze signalen uitzendt en het tv-toestel internetverbinding heeft. Zowel de omvang als de bediening zijn per programma en zender verschillend.

Of een zender HbbTV-toepassingen aanbiedt, wordt aangegeven met een korte melding op het scherm. De precieze vorm en positie zijn afhankelijk van de afzonderlijke toepassingen. Met de rode knop kunt u de betreffende pagina's openen en sluiten. Het navigeren door de toepassingen gebeurt met de gekleurde toetsen van de afstandsbediening, maar kan afhankelijk van zender en programma variëren. Let hiervoor op de meldingen binnen de toepassingen.

7.10. E-Handleiding

Open hier de elektronische bedieningshandleiding. Er worden u talrijke beschrijvingen aangeboden die voor de tv-modus relevant zijn.



Om de actuele versie van de elektronische bedieningshandleiding te gebruiken, is internetverbinding nodig.

7.11. Alleen audio

Hiermee kunt u het beeld uitschakelen als u het apparaat bijvoorbeeld alleen als bluetoothspeaker wilt gebruiken.

7.12. Instellingen

Hiermee gaat u naar de instellingen van het apparaat. Meer informatie hierover vindt u in het hoofdstuk 'Menu Instellingen' op p.24.

8. HDMI- en AV-menu

In de HDMI- en AV-modus is het menu tot enkele opties beperkt.

8.1. HDMI

Als u als bron een van de HDMI-ingangen hebt geselecteerd, dan beschikt u slechts over de volgende menuopties:

- **ONDERTITELING**
- **HDMI-FORMAT** (directe link naar **INSTELLINGEN > SYSTEEM > HDMI & CEC > HDMI-FORMAAT**)
- **GAMEMODUS** (directe link naar **INSTELLINGEN > BEELD > GAMEMODUS**)
- **ALLEEN AUDIO**
- **INSTELLINGEN**

8.2. AV

Als u als bron de AV-ingang hebt geselecteerd, dan beschikt u slechts over de volgende menuopties:

- **ONDERTITELING**
- **GAMEMODUS** (directe link naar **INSTELLINGEN > BEELD > GAMEMODUS**)
- **ALLEEN AUDIO**
- **INSTELLINGEN**

9. PVR-opname



Voor de opname van programma's moet u via een USB-aansluiting een USB-opslagmedium aansluiten (bijvoorbeeld een externe harde schijf).

U hebt de mogelijkheid om op verschillende manieren opnames en herinneringen voor programma's te programmeren.

- **Via de programma-informatie:** druk in de tv-modus op de toets ▲ om de programma-informatie van de actueel gekozen zender te openen. Selecteer een programma en druk op **OK**. Hier kunt u alleen opnames en herinneringen voor de actueel geselecteerde zender programmeren.
- **Via het programmaoverzicht (EPG):** druk in de tv-modus op de toets ☰ en selecteer de optie **GIDS** of druk in de tv-modus op de toets **GUIDE** om het programmaoverzicht van alle zenders te openen. Selecteer een programma en druk op **OK**.
- **Via het tv-menu:** druk in de tv-modus op de toets ☰ en selecteer de optie **PVR**. Op deze manier kunnen alleen opnames worden geprogrammeerd.
- **Via de mediatoets:** druk in de tv-modus op de toets ▶|| en selecteer met de toets ▲ het opnamesymbool ●. Op deze manier kunnen alleen opnames voor de actueel geselecteerde zender worden geprogrammeerd.

PVR

- ▶ Kies **PVR** en druk op **OK**. De volgende opties zijn beschikbaar:
- **OPNAMEMODUS**: selecteer hier de gewenste opnamemodus.

Opnamemodus **ZEIT**: hier kunt u volgende instellingen invoeren:

- **STARTTIJD**: hier kunt u de starttijd van de opname handmatig invoeren.
- **EINDTIJD**: hier kunt u de eindtijd van de opname handmatig invoeren.



Start- en eindtijd van het betreffende programma zijn automatisch vooraf ingesteld en hoeven niet te worden aangepast.

- **HERHALEN**: selecteer hier een herhalingsmodus.
 - **EEN KEER**: de opname wordt eenmalig uitgevoerd.
 - **DAGELIJKS**: de opname wordt dagelijks op hetzelfde tijdstip uitgevoerd.
 - **MA TOT VR**: de opname wordt op de werkdagen van maandag tot vrijdag op hetzelfde tijdstip uitgevoerd.
 - **ZAT. TOT ZON.**: de opname wordt elk weekend (zaterdag en zondag) op hetzelfde tijdstip uitgevoerd.
 - **WEKELIJKS**: de opname gebeurt elke week op hetzelfde tijdstip.

Opnamemodus **PROGRAMMA**: in deze opnamemodus kunt u geen handmatige tijdaanpassing uitvoeren. Start- en eindtijd richten zich naar de zenderinformatie. De optie **HERHALEN** staat ook hier ter beschikking.

- ▶ Selecteer tot slot **OPSLAAN** en druk op **OK** om de PVR-opname op te slaan. Als het geselecteerde programma al is begonnen, start de opname direct. Zodra een opname automatisch start, schakelt het apparaat naar de betreffende zender.

HERINNERING

Als het geselecteerde programma nog in de toekomst ligt, kunt u een herinnering programmeren. Dan verschijnt op de geprogrammeerde tijd een melding op het beeldscherm met de optie **BEKIJKEN**. Selecteer deze en druk op **OK** om direct naar het betreffende programma over te schakelen. Deze melding sluit na enkele seconden automatisch.

- ▶ Selecteer **HERINNERING** en druk op **OK**. De volgende opties zijn beschikbaar:
- **STARTTIJD**: hier kunt u de starttijd van de herinnering handmatig invoeren.
- **HERHALEN**: selecteer hier een herhalingsmodus.
 - **EEN KEER**: de herinnering wordt eenmalig uitgevoerd.
 - **DAGELIJKS**: de herinnering wordt dagelijks op hetzelfde tijdstip uitgevoerd.
 - **MA TOT VR**: de herinnering wordt op de werkdagen van maandag tot vrijdag op hetzelfde tijdstip uitgevoerd.
 - **ZAT. TOT ZON.**: de herinnering wordt elk weekend (zaterdag en zondag) op hetzelfde tijdstip uitgevoerd.

- **WEKELIJKS**: de herinnering gebeurt elke week op hetzelfde tijdstip.

- ▶ Selecteer tot slot **OPSLAAN** en druk op **OK** om de PVR-opname op te slaan.



Als u in de tv-modus met de toets  het tv-menu opent, vindt u daar alle bestaande en alle geplande opnames. Onder **OPNAMELIJST** kunt u de lijst van alle opnames en herinneringen openen.

9.1. Multimedia-aansluitingen gebruiken**LET OP!****Gevaar voor beschadiging!**

Een verkeerde bediening kan leiden tot schade aan de gebruikte apparaten.

- Lees vóór de aansluiting en ingebruikneming ook altijd de gebruiksaanwijzingen van de aan te sluiten apparaten. Zorg ervoor dat tijdens het aansluiten van de kabels alle apparaten uitgeschakeld zijn.

**LET OP!****Gevaar voor beschadiging!**

Als stekkers en bussen niet op de juiste manier met elkaar worden verbonden, kunnen de contacten beschadigd raken.

- Let erop dat de stekkers en bussen precies in elkaar passen om beschadiging van de contacten te voorkomen. Door de plaatsing van de contacten passen veel stekkers maar op één manier in de bus.

9.1.1. AV

De overdracht van het AV-sigitaal (composite) loopt via drie tulpstekkeransluitingen. Eén hiervan (geel) geeft het videosigitaal door en de twee andere (rood en wit) geven het stereo-audiosigitaal door. Gebruik hiervoor een normale AV-kabel.

- ▶ Verbind de AV-uitgang van het afspeelapparaat met de AV-ingang van het tv-toestel.

9.1.2. HDMI

HDMI (High Definition Multimedia Interface) is een interface voor digitale beeld- en geluidsoverdracht. Dit is kwalitatief de beste manier van signaaloverdracht en vanaf versie 2.0 kan hiermee ook de ultra-hd-resolutie worden weergegeven. Gebruik hiervoor een normale HDMI-kabel:

- ▶ Sluit de gebruikte apparaten met een HDMI-kabel aan op de passende HDMI-aansluitingen.

9.1.3. HDMI ARC (Audio Return Channel)

Als u een tv-toestel wilt gebruiken als signaalontvanger EN als signaalbron (voor de overdracht van het geluidssignaal naar een audio-receiver), moet u de HDMI2-aansluiting met het audio-terugvoerkanal (ARC - Audio Return Channel) gebruiken. De HDMI-aansluiting op het tv-toestel werkt dan in beide richtingen. Vanaf een videoapparaat kunnen er dan beeld- en geluidssignalen worden ontvangen, terwijl bovendien het geluidssignaal van het tv-toestel via het audioterugvoerkanal naar de audioreceiver wordt verzonden.

- ▶ Sluit het videoapparaat (bijvoorbeeld een blu-rayspeler) via HDMI op de audioreceiver aan.
- ▶ Sluit de audioreceiver via HDMI/ARC op het tv-toestel aan.
- ▶ Zorg er hierbij voor dat het tv-toestel zo is ingesteld dat het luidsprekersignaal naar de externe versterker wordt gestuurd.

9.1.4. HDMI CEC (Consumer Electronics Control)

CEC is de afkorting van Consumer Electronics Control. Als u verschillende apparaten met elkaar verbindt via CEC-compatibele HDMI-aansluitingen, kunnen bepaalde functies van het volledige HDMI-netwerk worden bediend met één afstandsbediening (bijvoorbeeld stand-by- en opnamefuncties):

- ▶ Sluit alle apparaten met HDMI-kabels op CEC-compatibele HDMI-aansluitingen aan. Alle HDMI-aansluitingen van het tv-toestel zijn CEC-compatibel.
- ▶ Zorg er hierbij voor dat de CEC-functies voor alle aansluitingen zijn geactiveerd en dat alle apparaten op de juiste manier worden aangesloten.

9.1.5. USB

Via een USB-aansluiting kunt u opslagmedia zoals USB-sticks en externe harde schijven aansluiten en uitlezen. Gebruik hiervoor een passende USB-kabel. Gebruik een geschikte USB-kabel als deze bij het opslagmedium is meegeleverd (bijvoorbeeld bij harde schijven). Houd altijd rekening met het stroomverbruik van de USB-opslagmedia en gebruik hiervoor geschikte USB-aansluitingen.

- ▶ Sluit de apparaten met een passende USB-kabel op de passende USB-aansluitingen aan. Gebruik zo mogelijk geen USB-verlengsnoer, omdat dit afhankelijk van de spanning tot problemen kan leiden.

9.1.6. SPDIF

SPDIF (Sony-/Philips Digital Interface) is een interface voor de overdracht van digitale stereo- of meerkanaals audiosignalen tussen verschillende apparaten. Gewoonlijk wordt het digitale audiosignaal uitgevoerd via een coaxiale aansluiting (tulpstekker) of optische aansluiting. Het tv-toestel is uitgerust met een optische SPDIF-aansluiting. Gebruik hiervoor een normale optische SPDIF-kabel.

- ▶ Sluit de gebruikte apparaten met een passende SPDIF-kabel op de SPDIF-aansluitingen aan.

9.1.7. LAN

U kunt het tv-toestel via de LAN-aansluiting verbinden met het internet, zodat u via het toestel toegang hebt tot online inhoud (bijvoorbeeld streamingdiensten).

- ▶ Verbind de LAN-aansluiting van het tv-toestel met behulp van een netwerkkabel (ethernetkabel) met uw netwerk of de router.
- ▶ Zorg ervoor dat alle netwerkinstellingen van de apparaten in orde zijn.

9.1.8. Hoofdtelefoonuitgang (Headphones Out)

De hoofdtelefoonuitgang dient voor het aansluiten van een hoofdtelefoon met een stereo-mini-jackplug.

- ▶ Sluit de hoofdtelefoon met de stereo-mini-jackplug van het toestel aan.



Gevaar voor gehoorschade!

Voorkom mogelijke gehoorschade door luisteren bij een hoog volume gedurende langere tijd te vermijden.

- Stel het volume in op het laagste niveau voordat u begint met afspelen.
- Start met afspelen en verhoog het volume tot het niveau dat u prettig vindt.

10. Bediening

10.1. Zender kiezen

Om een zender te selecteren, drukt u ofwel op een van de toetsen **CH** ▼ / ▲ op de afstandsbediening of u selecteert het programma via de cijfertoetsen direct.

Voor een getal dat uit twee of drie cijfers bestaat, moet u de cijfertoetsen in de juiste volgorde indrukken.

- ▶ Door op de toets **OK** op de afstandsbediening te drukken, kunt u de lijst met zenders openen. Selecteer daarna met de toetsen ▲ en ▼ de gewenste zender en druk op **OK** om de zender te activeren.

10.2. Geluidsinstellingen

- ▶ Met de volumetoetsen **VOL** - / + op de afstandsbediening verhoogt of verlaagt u het volume.
- ▶ U kunt het geluid helemaal uitschakelen en opnieuw inschakelen met de toets  (geluid uitschakelen).

10.3. Bron kiezen

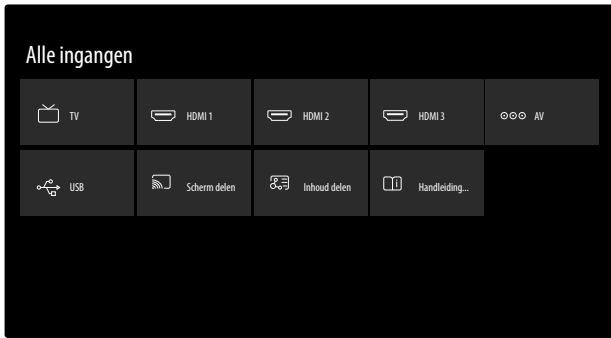

- ▶ Met de toets **INPUT** (op het apparaat de toets **SOURCE**) selecteert u de ingangen van de aangesloten apparaten.

TV	Tv-modus (antenne-, kabel- en satellietsignalen worden weergegeven)
HDMI1	HDMI-ingang 1 (kan worden gebruikt voor ARC)
HDMI2	HDMI-ingang 2
HDMI3	HDMI-ingang 3
AV	Audio-/video-ingang (AV)
USB	USB-opslagmedium
SCHERM DELEN	Weergave van content van een ander apparaat
INHOUD DELEN	Netwerkdienst voor de gegevensuitwisseling tussen apparaten
HANDLEIDING VOOR HET AANSLUITEN	Openen van het hoofdstuk VERBINDING van de elektronische bedieningshandleiding

- ▶ Selecteer met de pijltoetsen de gewenste bron en bevestig uw selectie met de toets **OK**.



Als de CEC-functie is geactiveerd, is het mogelijk dat de namen van de HDMI-bron door het externe apparaat worden gewijzigd. De afstandsbediening van het tv-toestel stuurt de aangesloten apparaten aan.

11. Multi Media Player

Als u een USB-gegevensdrager aansluit op het tv-toestel, kunt u foto's, muziek of video's afspelen.

- ▶ Druk op de toets **INPUT** (op het apparaat de toets **SOURCE**) en selecteer het USB-station als bron. Alle aangesloten USB-stations worden hier weergegeven. De Multi Media Player wordt nu geopend.

Informatie over USB-gebruik

- ▶ Het is mogelijk dat bepaalde soorten USB-apparaten (mp3-spelers) niet compatibel zijn met deze smart-tv.
- ▶ Sluit het USB-apparaat rechtstreeks aan.
- ▶ Gebruik geen aparte kabel, omdat er daardoor compatibiliteitsproblemen kunnen ontstaan.
- ▶ Koppel het USB-apparaat niet los terwijl er nog een bestand wordt afgespeeld of weergegeven.



LET OP!

Gevaar voor beschadiging!

Het snel en een paar keer na elkaar aansluiten en loskoppelen van USB-apparaten is schadelijk en kan fysieke schade aan het USB-apparaat en de smart-tv tot gevolg hebben.

- Let er vooral op dat u het USB-apparaat niet meerdere keren achter elkaar aansluit en weer loskoppelt.

Alle mappen en afspeelbare gegevens worden in de Multi Media Player weergegeven. Met de pijltoetsen ◀ ▶ ▲ ▼ kunt u in de mediaspeler navigeren. Mediabestanden kunnen worden geopend met de toets **OK**.

11.1. Hoofdmenu van de mediaspeler

U komt in het hoofdmenu nadat u zoals hierboven beschreven via USB toegang hebt gekregen tot de mediaspeler. U kunt hier via een tekstzoekopdracht direct naar bestanden zoeken, de weergave wijzigen (**ROOSTER of LIJST**) en de rangschikking (alfabetisch (**NAAM**) veranderen, op laatst gewijzigde gegevens (**DATUM GEWIJZIGD**) of op bestandsgrootte (**GROTTE**)) zoeken. Daarnaast beschikt u over de volgende keuzemogelijkheden:

- **ALLE MEDIA** - alle mediabestanden worden weergegeven
- **FOTO** - er worden alleen fotobestanden weergegeven
- **VIDEO** - er worden alleen videobestanden weergegeven
- **MUZIEK** - er worden alleen muziekbestanden weergegeven
- **OPGENOMEN** - er worden alleen via de PVR-functie opgenomen bestanden weergegeven

- ▶ Navigeer vervolgens door de map en zoek de gewenste mediabestanden. De volgende toetsfuncties zijn beschikbaar:

Pijltoetsen ◀ ▶ ▲ ▼	Door de mappenstructuur navigeren.
OK	De map selecteren en de bestanden starten.
EXIT	De mediaspeler verlaten.
	Weergavelijsten opstellen.

11.1.1. Video

Selecteer een video en druk op de toets **OK** om die te starten. Door opnieuw op **OK** te drukken, wordt het afspelen onderbroken en door nogmaals indrukken weer hervat. Met de pijltoetsen ◀ ▶ van de afstandsbediening kan tijdens het afspelen in stappen van 10 seconden vooruit- en teruggespoeld worden. De volgende functies kunnen met de toets **⏏** op de afstandsbediening worden geopend en voor de videoweergave worden gebruikt:

⏏	Afspelen van geselecteerde PVR-video onderbreken. Druk daarvoor op de toets OK .
▶	Afspelen van de geselecteerde PVR-video starten. Druk hiervoor op de toets ▲.
◀◀	Snel terugspoelen (x2, x4, x8, x16). Druk hiervoor op de toets ◀.
▶▶	Snel vooruitspoelen (x2, x4, x8, x16). Druk hiervoor op de toets ▶.
■	Afspelen stoppen. Druk hiervoor op de toets ▼.

De volgende functies worden geopend als u tijdens het afspelen op de toets ▼ op de afstandsbediening of op **OK** drukt:

◀	Kies met de pijltoetsen deze optie en druk op OK . U gaat hierna naar de vorige video.
▶	Kies met de pijltoetsen deze optie en druk op OK . U gaat hierna naar de volgende video.
...	Openen van het menu MEER .

Als u tijdens het afspelen op de toets **⏏** drukt of alternatief de optie **MEER** naast de mediatoetsen selecteert, verschijnen volgende opties:

- **ZOOMMODUS**: selecteer de gewenste zoommodus
- **DRAAIEN** (niet bij alle videoformaten beschikbaar): draait de geselecteerde video 90 graden naar keuze links- of rechtsom
- **HERHAALMODUS**: stel een herhaling van de video's in
- **TOON GESCHIEDENIS**: activeer/deactiveer de verloopweergave
- **INFORMATIE**: geeft informatie over het weergegeven videobestand weer
- **AFSPEELLIJST**: geeft de afspeellijst van de video's weer
- **ALLEEN AUDIO**: het beeld wordt uitgeschakeld terwijl het audiosignaal van de video hoorbaar blijft.
- **INSTELLINGEN**: hiermee opent u de instellingen.

11.1.2. Foto

De volgende functies kunnen voor de fotoweergave worden gebruikt:

Pijltoets ◀	Vorige foto
Pijltoets ▶	Volgende foto

Druk tijdens de weergave op **OK** om volgende opties te openen:

- **ZOOM**: vergroot/verkleint de weergegeven foto
- **DRAAIEN**: draait de geselecteerde foto 90 graden naar keuze links- of rechtsom
- **DIAVOORSTELLING**: start/stop de diashow
- **ANIMATIE**: selecteer het type overlapping tijdens de diashow
- **ACHTERGRONDMUZIEK**: selecteer uit uw bestanden een of meerdere muziekbestanden die als achtergrondmuziek worden gebruikt. Kies daarnaast een herhalingsmodus.

Als u tijdens het afspelen op de toets **⏏** drukt of alternatief de optie **MEER** naast de mediatoetsen selecteert, verschijnen de volgende opties:

- **ZOOMMODUS**: selecteer de gewenste zoommodus
- **HERHAALMODUS**: stel een herhaling van de foto's in.
- **INTERVAL**: bepaal de weergaveduur van een foto tijdens de diashow.
- **INFORMATIE**: geeft informatie over het weergegeven fotobestand weer.
- **AFSPEELLIJST**: geeft de afspeellijst van de foto's weer.
- **INSTELLINGEN**: hiermee opent u de instellingen.

11.1.3. Muziek



De volgende functies kunnen voor het afspelen van muziek worden gebruikt:









◀	Kies met de pijltoetsen deze optie en druk op OK . U gaat hierna naar het vorige muziknummer.
⏏ ▶	Afspelen van het geselecteerde muziknummer starten/onderbreken.
▶	Kies met de pijltoetsen deze optie en druk op OK . U gaat hierna naar het volgende muziknummer.
HERHAALMODUS	Stel een herhaling van de muziknummers in en druk op OK : ALLES HERHALEN, HERHALING VAN HET HUIDIGE BESTAND, SHUFFLE, GEEN HERHALING

Als u tijdens het afspelen op de toets  drukt of alternatief de optie **MEER** naast de mediatoetsen selecteert, verschijnen volgende opties:















- **INFORMATIE**: geeft informatie over het weergegeven muziekbestand weer.
- **AFSPEELLIJST**: geeft de afspeellijst van de muzieknummers weer.
- **ALLEEN AUDIO**: het beeld wordt uitgeschakeld terwijl de muziek hoorbaar blijft.
- **INSTELLINGEN**: hiermee opent u de instellingen.

11.1.4. Opgenomen

Selecteer een PVR-opname en druk op de toets **OK** om die te starten. Met de pijltoetsen   van de afstandsbediening kan tijdens het afspelen in stappen van 10 seconden vooruit- en teruggespoeld worden. De volgende functies kunnen met de toets  op de afstandsbediening worden geopend en voor de videoweergave worden gebruikt:

	Afspelen van geselecteerde PVR-video onderbreken. Druk daarvoor op de toets OK .
	Afspelen van de geselecteerde PVR-video starten. Druk hiervoor op de toets  .
	Snel terugspoelen (x2, x4, x8, x16). Druk hiervoor op de toets  .
	Snel vooruitspoelen (x2, x4, x8, x16). Druk hiervoor op de toets  .
	Afspelen stoppen. Druk hiervoor op de toets  .

De volgende functies kunnen tijdens het afspelen met de toets  op de afstandsbediening of met **OK** worden geopend en voor de videoweergave worden gebruikt:

 	Afspelen van de geselecteerde PVR-video onderbreken/starten. Druk daarvoor op de toets OK .
	Snel terugspoelen (x2, x4, x8, x16). Selecteer deze optie met de toetsen   en druk op OK .
	Snel vooruitspoelen (x2, x4, x8, x16). Selecteer deze optie met de toetsen   en druk op OK .
	Selecteer met de toetsen   deze optie en druk op OK . U gaat hierna naar de vorige PVR-video.
	Selecteer met de toetsen   deze optie en druk op OK . U gaat hierna naar de volgende PVR-video.

Als u tijdens het afspelen op de toets  drukt of alternatief de optie **MEER** naast de mediatoetsen selecteert, verschijnen volgende opties:

- **AUDIOTAAL**: selecteer de gewenste audiotaal.
- **ONDERTITELING**: activeer de gewenste ondertitels.
- **ZOOMMODUS**: selecteer de gewenste zoommodus
- **ALLEEN AUDIO**: het beeld wordt uitgeschakeld terwijl het audiosignaal van de video hoorbaar blijft.
- **HERHAALMODUS**: stel een herhaling van de PVR-video in.
- **STARTPOSITIE VOOR DE WEERGAVE**: voer hier een startpositie in van waar de PVR-video moet starten.
- **INFORMATIE**: geeft informatie over het weergegeven PVR-videobestand weer.
- **AFSPEELLIJST**: geeft de afspeellijst van de PVR-video's weer.
- **INSTELLINGEN**: hiermee opent u de instellingen.

11.2. Beeldschermvrijgave

Met de geïntegreerde Cast-technologie kunt u de inhoud van uw mobiele apparaat direct overdragen naar het tv-toestel. Wanneer uw mobiele apparaat beschikt over de functie Cast, kunt u via wifi het scherm van uw mobiele apparaat weergeven op uw tv-toestel.

- ▶ Selecteer de optie voor de beeldschermweergave (bijvoorbeeld Smart View) op uw mobiel toestel. Beschikbare apparaten in de omgeving worden herkend en weergegeven.
- ▶ Selecteer uw tv-toestel in de lijst en tik erop om verbinding te maken. Het beeldscherm van uw mobiele apparaat wordt daarna op het tv-toestel weergegeven.
- ▶ U kunt de netwerknaam van uw tv-toestel opvragen via het menu **INSTELLINGEN > SYSTEEM > GE-ADVANCEERDE INSTELLINGEN > TV-NAAM**. U kunt hier ook de naam van het apparaat wijzigen.



Cast werkt op Android en iOS. Zorg ervoor dat uw mobiele apparaat verbonden is met hetzelfde netwerk als het tv-toestel. De menuopties en aanduidingen voor de functie Cast kunnen op uw mobiele apparaat afwijken, afhankelijk van het merk. Informatie over de functie Cast vindt u in de handleiding van uw mobiele apparaat.

12. Menu Home





Om de functies van uw VIDAA-televisie te kunnen gebruiken, moet uw tv-toestel verbonden zijn met het internet. Sluit het tv-toestel via een thuisnetwerk aan op het internet. U kunt uw tv-toestel verbinden via wifi of een LAN. Meer informatie over de internetverbinding vindt u in het hoofdstuk **Eerste keer inschakelen van het apparaat** of in de menubeschrijving **NETWERK**.

- ▶ Om het Home-menu tijdens het gebruik te openen, drukt u op de toets  (Home) op de afstandsbediening.

In het Home-menu worden alle voorgeïnstalleerde apps en de door u geïnstalleerde toepassingen weergegeven en deze kunnen van hieruit worden gestart.



Afhankelijk van de configuratie van uw televisie en het land dat u hebt geselecteerd bij de eerste configuratie, kan het menu Home verschillende inhoud hebben.

- ▶ Om een app te starten, selecteert u deze met de pijltoetsen     en drukt u op **OK**.





Boven het beeldscherm worden volgende opties weergegeven:

- **Zoeken:** met het vergrootglas kunt u via een virtueel toetsenbord een zoekterm invoeren.
- **Alle ingangen:** met deze optie kunt u, zoals met de toets **INPUT**, de bron voor het tv-toestel selecteren.
- **Instellingen:** via deze optie opent u het menu **INSTELLINGEN**.
- **Meldingen:** hier kunt u berichten bekijken en bewerken.
- **Log in op uw VIDAA-account:** hier kunt u zich via een bestaande VIDAA-account aanmelden of een nieuwe account aanmaken.
- **Selecteer uw spraakassistent:** met deze optie kunt u de spraakbesturing instellen.

Daarnaast worden netwerkstatus en tijd weergegeven. Via de App Store kunnen bijkomende toepassingen worden geïnstalleerd.

12.1. Spraakassistent installeren

U kunt een spraakassistent activeren om uw apparaat via spraakcommando's aan te sturen.

- ▶ Selecteer op het Home-beeldscherm de bovenste optie voor het installeren van de spraakassistent en druk op **OK**.
- ▶ Selecteer de gewenste spraakassistent VIDAA SPRAAK en volg de instructies op het beeldscherm. Gebruik de pijltoetsen     en **OK** om de installatie uit te voeren.



Voor het gebruik van VIDAA VOICE moet u via een VIDAA-account zijn aangemeld.





Na het installeren van de spraakassistent kunt u met de ingedrukte microfoon-toets  spraakcommando's invoeren.

12.2. Menu Instellingen



12.2.1. Door het menu navigeren

- ▶ Als u nog geen tv-kanalen hebt geïnstalleerd, druk dan op de menu-toets  om de OSD te activeren. Hierna verschijnen de volgende opties:

- **E-HANDLEIDING:** openen van de elektronische bedieningshandleiding.
- **ALLEEN AUDIO:** Hiermee kunt u het beeld uitschakelen als u het apparaat bijvoorbeeld alleen als bluetoothspeaker wilt gebruiken.
- **INSTELLINGEN:** via deze optie gaat u naar het OSD-menu van het apparaat.

- ▶ Als u de tv-ontvangst al hebt geïnstalleerd, kies dan in het Home-menu met de pijltoetsen     de optie **INSTELLINGEN**. Druk vervolgens op **OK**.





- ▶ Met de pijltoetsen   selecteert u het hoofdmenu.

- ▶ Met de pijltoetsen   selecteert u de submenu's van het hoofdmenu.

- ▶ Druk op de toets **OK** om de gekozen optie in het submenu te openen.

- ▶ Met de pijltoetsen   kiest u de opties uit een menu.

- ▶ Met de toets  gaat u steeds één stap terug in het menu en terug naar het hoofdmenu.

- ▶ Met de pijltoetsen     stelt u een gewenste waarde in of maakt u een andere keuze.

- ▶ Met de toets **EXIT** verlaat u het menu.

Houd er rekening mee dat het menu afhankelijk van de voorinstelling automatisch wordt gesloten als er gedurende een bepaalde tijd niet op een toets wordt gedrukt.



Door mogelijke technische wijzigingen kunnen de hier beschreven menu's afwijken van de menu's op uw scherm. Afhankelijk van de bron die u hebt geselecteerd, zijn mogelijk niet alle menu's beschikbaar.

12.2.2. Menu Beeld

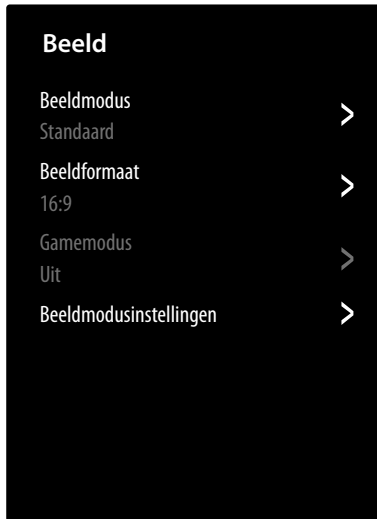

BEELDMODUS

Beeldmodus selecteren: **(HDR) STANDAARD, (HDR) BIOSCOOP DAG, (HDR) BIOSCOOP NACHT, (HDR) DYNAMISCH, (HDR) SPORT**

BEELDFORMAAT

Stel hier het beeldformaat in: **AUTO, 16:9, 4:3, 21:9** (alleen HDMI), **FILM ZOOM**

GAMEMODUS (alleen bij HDMI beschikbaar)

Activeer/deactiveer de speelmodus.

BEELDMODUSINSTELLINGEN

- **BEELDINSTELLINGEN TOEPASSEN**
Beslis hier of de instellingen alleen op de actueel geselecteerde of op alle ingangsbronnen moeten worden toegepast.
- **ACHTERGRONDVERLICHTING**
DYNAMISCHE ACHTERGRONDVERLICHTING INSTELLING
Selecteer een waarde voor de achtergrondverlichting: **UIT, LAAG, HOOG.**
ACHTERGRONDVERLICHTING
Achtergrondverlichting verminderen of verhogen (schaal 0-100)
- **HELDERHEID**
Helderheid verminderen of verhogen (schaal 0-100)
- **CONTRAST**
Contrast verminderen of verhogen (schaal 0-100)
- **KLEURVERZADIGING**
Kleursterkte verminderen of vergroten (schaal 0-100)
- **SCHERPTE**
Scherppte verminderen of vergroten (schaal 0-100)
- **ADAPTIEF CONTRAST**
Met deze functie wordt de verlichting aangepast aan het videomateriaal voor een betere waarneming van zwart en wit. Kies uit **UIT, LAAG, MEDIUM** en **HOOG.**

- RUISREDUCTIE

Met deze functie kunt u de ruis in het beeld verminderen en de beeldkwaliteit bij een zwak analogoog signaal verbeteren. Kies uit **UIT, LAAG, MEDIUM** en **HOOG.**

- MPEG-RUISONDERDRUKKING

Met MPEG-ruisonderdrukking wordt beeldruis in videogegevens met MPEG-compressie verwijderd voor een hogere beeldkwaliteit. Kies uit **UIT, LAAG, MEDIUM** en **HOOG.**

- KLEURTEMPERATUUR

Kleurtoon selecteren: **WARM1, WARM2, STANDAARD, KOEL.** U kunt rode, groene en blauwe tinten ook afzonderlijk instellen.

- GEAVANCEERDE INSTELLINGEN

KLEURINSTELLER

Met deze optie kunt u fijnafstelling van de kleur uitvoeren. Die moet geactiveerd zijn om veranderingen aan de opties **KLEUR, TINT, VERZADIGING** en **HELDERHEID** te kunnen uitvoeren. Met **DE INSTELLINGEN VAN DE KLEURINSTELLER HERSTELLEN** kunt u de instellingen weer terugzetten.

WITBALANS

Met deze functie kalibreert u de kleurtemperatuur in gedetailleerde grijstinten. Hierdoor verbetert de gelijkmatigheid van grijstinten. Deze functie maakt de bewerking van de offset en de versterking van rode, groene en blauwe componenten mogelijk.

ZWARTNIVEAU

(optioneel)

Kies de instelling die overeenkomt met het inkomende RGB-signaalbereik van de HDMI-bron. Het bereik kan gelimiteerd (16-235) of volledig (0-255) zijn. Deze optie is alleen beschikbaar wanneer de ingangsbron is ingesteld op HDMI. Selecteer **AUTO, NORMAAL** of **BOOST.**

GAMMA-CORRECTIE

(bij HDR-weergave niet beschikbaar)

Selecteer de instelling voor het gamma: **2.0/2.2/2.4/BT.1886**

GAMMA-KALIBRATIE

Hier kunt u de gammacurve van de voordien gekozen gamma-instelling in ingangsniveau en versterking aanpassen.

UITSLUITEND RGB-MODUS

Activeer/deactiveer de RGB-modus: **UIT, ROOD, GROEN, BLAUW**

- OVERSCAN

(niet bij HDMI)

Activeer/deactiveer het automatisch aanpassen van het beeldformaat aan hetingangssignaal.

- HUIDIGE MODUS RESETTEN

Hier kunt u de beeldinstellingen naar de fabrieksinstelling terugzetten.

12.2.3. Menu Geluid

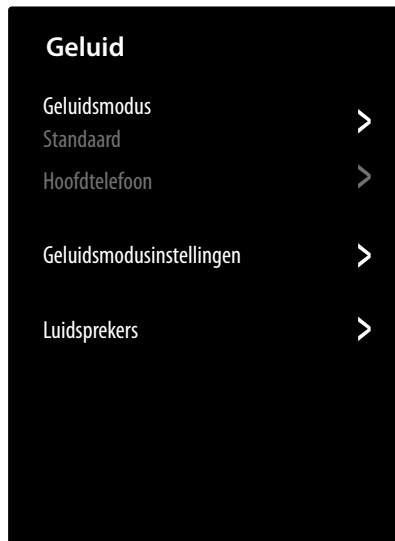

GELUIDSMODUS

Kies hier de gewenste modus: **STANDAARD, THEATER, MUZIEK, SPRAAK, LATE NIGHT, SPORT**. Deze optie is niet beschikbaar in de hoofdtelefoonmodusinstelling **ALLEEN HOOFDTELEFOON**.

HOOFDTELEFOON

Hier kunt u de geluidsmodus voor de hoofdtelefoonuitgang instellen. Deze optie is alleen beschikbaar als een hoofdtelefoon is aangesloten.

– HOOFDTELEFOONMODUS

Kies de gewenste hoofdtelefoonmodus: **HOOFDTELEFOON MET LUIDSPREKERS, ALLEEN HOOFDTELEFOON, AUDIO-UITGANGUITGANG MET LUIDSPREKERS**

– HOOFDTELEFOONVOLUME

Stel het volume voor de hoofdtelefoon in (schaal 0-100)



Gevaar voor gehoorschade!

Voorkom mogelijke gehoorschade door luisteren bij een hoog volume gedurende langere tijd te vermijden.

- Stel het volume in op het laagste niveau voordat u begint met afspelen.
- Start met afspelen en verhoog het volume tot het niveau dat u prettig vindt.

GELUIDSMODUSINSTELLINGEN

– AUDIO-INSTELLINGEN TOEPASSEN

Beslis hier of de instellingen alleen op de actueel geselecteerde of op alle ingangsbronnen moeten worden toegepast. Deze optie is niet beschikbaar in de hoofdtelefoonmodusinstelling **ALLEEN HOOFDTELEFOON**.

– EQUALIZER

Hier kunt u afzonderlijke geluidsinstellingen selecteren in het bereik van **120 HZ, 500 HZ, 1,5 KHZ, 5 KHZ** en **10 KHZ**. Daarnaast kunt u de instellingen naar de fabrieksinstelling terugzetten. Deze optie is niet beschikbaar in de hoofdtelefoonmodusinstelling **ALLEEN HOOFDTELEFOON**.

– WANDMONTAGE

Activeer/deactiveer de Wall Mount Setup-optie voor de verbeterde geluidswaergeving bij apparaten die aan de wand zijn gemonteerd. Deze optie is niet beschikbaar in de hoofdtelefoonmodusinstelling **ALLEEN HOOFDTELEFOON**.

– AUTOMATISCHE VOLUMEREGELING

Met deze functie stelt u het geluid zo in dat alle zenders hetzelfde uitgangsniveau hebben. Wanneer deze functie is gedeactiveerd, hoort u het originele volume. Wanneer deze functie is geactiveerd, hoort u een gelijkmatig volume. Deze optie is niet beschikbaar in de hoofdtelefoonmodusinstelling **ALLEEN HOOFDTELEFOON**.

– HUIDIGE MODUS RESETTEN

Hier kunt u de beeldinstellingen naar de fabrieksinstelling terugzetten.

LUIDSPREKERS

– AUDIOUITGANG

Kies de gewenste audio-uitgang: **BT SOUND BAR, ARC, TV-LUIDSPREKER, ALLEEN SPDIF**

– DIGITALE AUDIO-UITGANG

(alleen beschikbaar bij ARC en SPDIF)

Stel hier het audiotype in voor de digitale uitgang.

– DIGITALE AUDIOVERTRAGING

(alleen beschikbaar bij ARC en SPDIF)

Stel hier de vertraging van de digitale uitvoer in.

– BEELD-GELUIDSSYNCHRONISATIE

Gebruik deze optie om timeshift tussen het geluids- en beeldsignaal te compenseren. Deze optie is alleen bij geactiveerde tv-luidsprekers beschikbaar.

– BALANS

Stel de balans in tussen de linker- en rechterluidspreker (schaal -50 en +50). Deze optie is alleen bij geactiveerde tv-luidsprekers beschikbaar.

12.2.4. Menu Netwerk

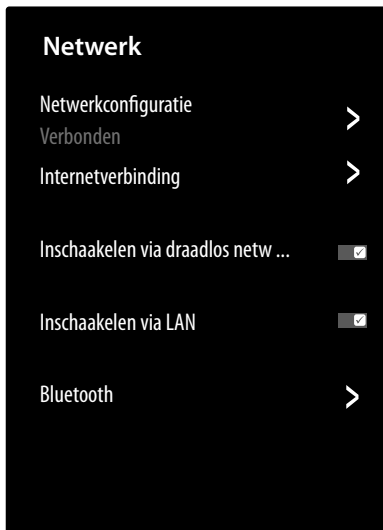

NETWERKCONFIGURATIE

Kies met ◀ ▶ het netwerktype **DRAADLOS**, **ETHERNET** of **UIT**.

– VERBINDINGSTYPE

ETHERNET: in de ethernetmodus wordt de wifi-internetverbinding automatisch tot stand gebracht. Onder **IP-INSTELLINGEN** kunt u de instelling **DHCP** of **HANDMATIG** selecteren. Als u **HANDMATIG** hebt geselecteerd, dan kunt u de gegevens voor **IP-ADRES**, **NET-MASKER**, **GATEWAY**, **DNS SERVER 1** en **DNS SERVER 2** handmatig met behulp van de pijl-toetsen ◀ ▶ ▲ ▼ en de cijfertoetsen invoeren. U kunt ook op **OK** drukken en vervolgens via een virtueel toetsenbord de waarden invoeren.

DRAADLOS: in de wifimodus verschijnt een overzicht van alle beschikbare netwerken. Maak een keuze met de toetsen ▲ ▼ en bevestig met de toets **OK**. Als er voor een netwerk een wachtwoord nodig is, verschijnt er vervolgens een virtueel toetsenbord waarmee u dit met behulp van de pijltjestoetsen ◀ ▶ ▲ ▼ en de toets **OK** kunt invoeren. Na het invoeren van het wachtwoord kiest u op het toetsenbord **OK** en bevestigt u met de toets **OK**.

De volgende opties zijn beschikbaar:

VERNIEUWEN

Er wordt opnieuw naar beschikbare wifinetwerken gezocht.

GEAVANCEERDE INSTELLINGEN

PIN: routerverbinding aan de hand van een gegenereerde pincode. Voor de verbinding voert u de opgegeven code in uw router in.

PBC: WPS-snelverbinding via wifi. Houd de WPS-toets op uw router ingedrukt en bevestig met de toets **OK**. Vervolgens wordt de WPS-verbinding tot stand gebracht.

IP-INSTELLINGEN: Selecteer hier de instelling **DHCP** of **HANDMATIG**. Hier kunt u dezelfde instellingen invoeren als in de ethernet-**IP-INSTELLINGEN**.

TOEVOEGEN

Druk op **OK** en voer hier het SSID-adres via een virtueel toetsenbord handmatig in. Selecteer vervolgens onder **BEVEILIGING** de gewenste instellingen en selecteer **VERBINDEN** om de wifinetwerkverbinding tot stand te brengen.

INTERNET-VERBINDING

Gebruik deze optie om de internetverbinding te testen en netwerkinformatie te openen.

INSCHAKELEN VIA DRAADLOOS NETWERK

Activeren/deactiveren van de Wake On WLAN-functie (WoWLAN). Dit maakt het inschakelen van de smart-tv via een ander apparaat mogelijk. Hiervoor moeten beide apparaten via wifi met hetzelfde netwerk verbonden zijn. Het toestel voor afstandsbesturing moet eenmalig worden verbonden met het ingeschakelde tv-toestel. De besturing functioneert vervolgens alleen als het tv-toestel zich in de stand-bymodus bevindt.

INSCHAKELEN VIA LAN

Activeren/deactiveren van de Wake On LAN-functie (WoL). De functie is dezelfde als de Wake On WLAN-optie.

BLUETOOTH

Activeer/deactiveer de bluetoothfunctie. Als u **APARAAT-BEHEER** selecteert, dan zoekt het apparaat automatisch naar bluetoothapparaten in de omgeving. Selecteer het gewenste apparaat en druk op **OK**. Daarna wordt de verbinding tot stand gebracht. Selecteer het gewenste bluetoothapparaat en druk op **OK** om volgende opties voor dit apparaat te openen:

- **VERBINDING VERBREKEN:** verbreken van de bluetoothverbinding. Het apparaat wordt echter verder in de apparaatlijst weergegeven.
- **ONTKOPPELEN:** de bluetoothverbinding wordt verbroken en het apparaat wordt in de apparaatlijst niet meer weergegeven.
- **TERUG:** terugkeren naar het apparaatbeheer.



De afstandsbediening heeft een Voice-Control-functie. Om deze functie te gebruiken, moet de afstandsbediening met bluetooth worden gekoppeld. Open hiervoor het menu **APARAATBEHEER** en houd vervolgens op de afstandsbediening de toets  ingedrukt tot het apparaat «Smart TV Remote» in de apparaatlijst wordt vermeld en de melding «Koppelen gelukt» verschijnt.



Om de VIDAA Voice-functie te kunnen gebruiken, is een internetverbinding en een VIDAA-account vereist.

Met de functie **DE TV ALS BLUETOOTH-LUIDSPREKER GEBRUIKEN** kunt u het tv-toestel als bluetoothspeaker voor andere mobiele apparaten gebruiken. Activeer op uw mobiel apparaat de bluetoothfunctie en selecteer het tv-toestel voor de verbinding.

12.2.5. Menu Zender

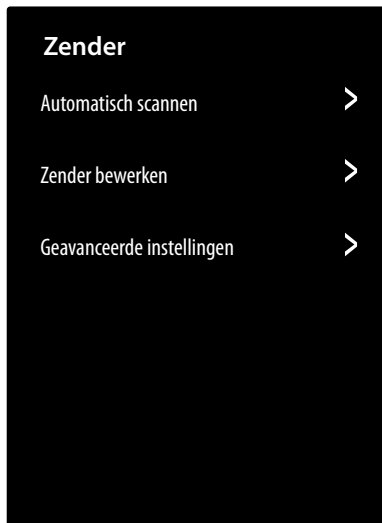

AUTOMATISCH SCANNEN

Hier kunt u opnieuw naar zenders zoeken. De werkwijze is dezelfde als beschreven in hoofdstuk 'TV-Empfang einrichten' op p. 13.

ZENDER BEWERKEN

In het zenderbeheer vindt u verschillende opties voor het bewerken van zenderlijsten.

– ANTENNE / KABEL / SATELLIET

Hier kunt u de actueel geselecteerde zenderlijst bewerken.

– FAV 1 - 4

Hier hebt u de mogelijkheid om vier verschillende favorietenlijsten op te stellen. Kies hiervoor de gewenste lijst en druk op **OK**. Met de functie **ZENDERS TOEVOEGEN** kunt u nu uit de actuele zenderlijst de gewenste zenders aan de betreffende favorietenlijst toewijzen. Een filter- en zoekfunctie (gele toets **FILTER** / blauwe toets **ZOEKEN**) vergemakkelijkt voor u het zoeken naar de zenders.

– EXPORTEREN NAAR USB

Kies deze optie en druk op **OK** als u de actuele zenderlijst extern op een USB-station wilt opslaan om deze bijvoorbeeld op een ander apparaat te laden.

– IMPOTEREN VANAF USB

Kies deze optie en druk op **OK** als u een zenderlijst van een extern USB-station op het tv-toestel wilt laden.

GEAVANCEERDE INSTELLINGEN

– HANDMATIG SCANNEN

Deze optie wordt gebruikt voor de directe invoer van zender- en satelliettranspondergegevens.

DTV HANDMATIG ZENDERS ZOEKEN

Voer hier alle nodige gegevens voor het zoeken naar digitale zenders van het betreffende ontvangsttype in.

ATV HANDMATIG ZENDERS ZOEKEN

Voer hier alle nodige gegevens voor het zoeken naar analoge zenders in.

– SENDERLIJST AUTOMATISCH BEWERKEN

Activeer deze functie als de zenderlijst automatisch moet worden geactualiseerd zodra de contentaanbieder wijzigingen aanbrengt.

– GEGEVENS PROGRAMMAGIDS UPDATEN

Kies deze optie en druk op **OK**. Activeer nu de optie **AUTOMATISCHE PROGRAMMA-UPDATE** als programmeergegevens van het programmaoverzicht (EPG)'s nachts in de stand-bymodus moeten worden bijgewerkt. Met de optie **ZENDERKEUZE** kunt u bepalen voor welke zenders de programmeergegevens worden bijgewerkt.

– CI+ MODUL-INSTELLINGEN

Als u betaalzenders wilt bekijken, dient u zich vooraf bij de betreffende aanbieder aan te melden. Na de aanmelding ontvangt u van de aanbieder een CA-module (Conditional Access Module) en een speciale kaart. Raadpleeg de documentatie bij de module voor meer informatie over de instellingen.

Installeer de CI-componenten als volgt op uw tv-toestel:

- ▶ Schakel de televisie uit en trek de stekker uit het stopcontact.
- ▶ Steek eerst de CI-module in de sleuf aan de zijkant van de smart-tv. Plaats vervolgens de kaart.



Houd er rekening mee dat u de CI-module alleen mag plaatsen en verwijderen als de stekker van het toestel uit het stopcontact is getrokken.



LET OP!

Gevaar voor beschadiging!

Als u de CI-module met te veel kracht in de sleuf probeert te steken, kan de CI-module of het tv-toestel beschadigd raken.

- De CI-module kan alleen in de juiste richting in de sleuf worden gestoken; andersom is dat niet mogelijk.
- Steek de stekker van de televisie in het stopcontact, schakel het toestel in en wacht even tot de kaart wordt herkend.

De opties **GEWONE INTERFACE, CI-KAART EN PINCODE** en **CAM-PROFIL ZOEKEN** kunnen in dit menu worden bewerkt. De inhoud en de gebruiksmogelijkheden zijn echter afhankelijk van de gebruikte CI-module.

Als er geen module in de sleuf zit, verschijnt de melding **GEEN CAM GEDETECTEERD** op het beeldscherm.



Afhankelijk van de gebruikte module kunnen het uiterlijk en de bediening van het menu variëren.

12.2.6. Menu Toegankelijkheid



MENU MET HOOG CONTRAST

Activeer deze functie wanneer het menu met een hoger contrast moeten worden weergegeven, zodat het beter zichtbaar is.

MENUTRANSPARENTIE

Kies hier de gewenste menutransparantie: **HOOG, MEDIUM, UIT**

AUDIOTYPE

Voer hier de instellingen voor slechtzienden op de audio-uitvoer in.

– AUDIOTYPE

NORMAAL: Kies deze instelling wanneer u geen bedieningshulp nodig hebt.

AUDIOBESCHRIJVING: Kies deze optie als u extra audiobeschrijvingen nodig hebt.

GESPROKEN ONDERTITELING: Activeer deze functie wanneer de ondertitels van een uitzending hoorbaar moeten zijn. De betreffende informatie moet door de zender ter beschikking worden gesteld.

ALLE AANVULLENDE AUDIO: Als de zender speciale signalen voor slechthorenden uitzendt, kunt u deze functie inschakelen om deze signalen te ontvangen. De betreffende informatie moet door de zender ter beschikking worden gesteld.

– AUDIOFORMAAT

Kies het gewenste audioformaat **STEREO** of **MEERKANAALS**.

– FADERREGELING

Voer hier instellingen voor de audio-optimalisatie van spraak- en geluidssignaal in.

HOOFD MAX: het geluidssignaal is maximaal luider dan het spraaksignaal.

HOOFDGELUID HARDER: het geluidssignaal wordt iets luider weergegeven dan het spraaksignaal.

GELIJK: spraak- en geluidssignalen zijn bij deze instelling even luid.

VOICE-OVERGELUID HARDER: het spraaksignaal wordt iets luider weergegeven dan het geluidssignaal.

VOICE-OVERGELUID MAX: het spraaksignaal is maximaal luider dan het geluidssignaal.

DIALOOGVERBETERING

Activeer/deactiveer de optie voor de geoptimaliseerde spraakverstaanbaarheid.

ONDERTITELINGSINSTELLINGEN

Wijzig hier instellingen voor de digitale tv-ondertitelweergave.

– ONDERTITELING

Activeer/deactiveer de ondertitelfunctie.

– PRIMAIRE ONDERTITELING

Selecteer de gewenste taal voor de ondertitels voor digitale televisie.

– SECUNDAIRE ONDERTITELING

Selecteer een tweede taal voor de ondertitels voor digitale televisie. Deze taal wordt gebruikt wanneer de eerste taal niet beschikbaar is.

– ZENDER ONDERTITELING OPSLAG

Als u deze optie activeert, worden de instellingen voor de actueel gekozen zender opgeslagen.

12.2.7. Menu Systeem



TIJD

– TIJDSFORMAAT

Selecteer de gewenste notatie voor de tijdweergave.

– DATUM/TIJD

Activeer de optie **AUTOMATISCHE SYNCHRONISATIE** als datum en tijd automatisch via het netwerk moeten worden bijgewerkt. Deactiveer deze optie als u de instellingen handmatig wilt wijzigen. In dit geval kunnen dan onder **DATUM** en **TIJD** de gewenste instellingen worden gewijzigd.

– TIJDZONE

Kies hier de gewenste tijdzone. Kies **AUTO** als die automatisch moet worden bijgewerkt.

– ZOMERTIJD

Activeer/deactiveer de zomertijd. Kies de optie **VIE DTV SYNCHRONISIEREN** om die automatisch en analoog met het tv-signaal te laten activeren/deactiveren.

TIMER-INSTELLINGEN

– SLAAPTIMER

Leg een tijd vast waarna het apparaat automatisch wordt uitgeschakeld. Kies **GEBRUIKER GEDEFINIEERD** om een individuele tijdstelling uit te voeren. Kies **UIT** om de functie te deactiveren.

– INSCHAKELTIMER

Leg een tijd vast waarop het apparaat automatisch wordt ingeschakeld. Deze timer kan eenmalig (**EENMAL**) of wekelijks (**WÖCHENTLICH**) worden toegepast. In de optie **WÖCHENTLICH** kunt u de betreffende dagen van de week vastleggen.

– TIMER UITZETTEN

Leg een tijd vast waarop het apparaat automatisch wordt uitgeschakeld. Deze timer kan eenmalig (**EEN KEER**) of wekelijks (**WEKELIJKS**) worden toegepast. In de optie **WEKELIJKS** kunt u de betreffende dagen van de week vastleggen.

– MENU-TIME-OUT

Leg een tijd vast waarna het menu wordt uitgeschakeld als tot op dat moment geen bediening heeft plaatsgevonden.

– AUTOMATISCHE SLAAPSTAND

Leg een tijd vast waarna het apparaat automatisch wordt uitgeschakeld als tot op dat moment geen bediening heeft plaatsgevonden. Kies **AUS** om de functie te deactiveren.

– AUTOMATISCHE STAND-BY BIJ GEEN SIGNAAL

Bij de instelling **15 MINUTEN** schakelt het apparaat na het verstrijken van deze periode in de stand-bymodus als het geen signaal ontvangt. Kies **UIT** om de functie te deactiveren.

SYSTEEMPINCODE

Hier kunt u voor de instellingen voor ouderlijk toezicht, de zenderzoekloop en de fabrieksinstellingen een wachtwoord toekennen. Voer eerst het vergrendelingswachtwoord **0532** in. Voer vervolgens een wachtwoord in en bevestig het een tweede keer. Als u een bestaand wachtwoord wilt wijzigen, dan moet u eerst het oude wachtwoord invoeren.



Als u uw wachtwoord bent vergeten, kunt u het met het vergrendelingswachtwoord **0532** vervangen.

JUGENDSCHUTZEINSTELLINGEN

Als u onder **SYSTEEMPINCODE** een wachtwoord hebt toegekend, moet u het hier invoeren. Anders moet u door het openen van de instellingen voor ouderlijk toezicht een wachtwoord toekennen.

– BLOKKERINGEN

Activeer/deactiveer het kinderslot.

– VERGRENDELTIJD

Voer hier de start- en eindtijd van het kinderslot in. In de optie **WEKELIJKS** kunt u de betreffende dagen van de week vastleggen.

– ZENDERVERGRENDELING

Selecteer de zenders die moeten worden geblokkeerd.

– INHOUD BLOKKEREN

Selecteer of bepaalde programma's overeenkomstig de leeftijdsclassificatie van de zender moeten worden geblokkeerd. Hier kunt u een individuele leeftijd opgeven (3-18 jaar). In de instelling **ALLES VERGRENDELEN** worden alle leeftijdsbeperkingen en programma's geblokkeerd. In de instelling **ALLES BEKIJKEN** is de inhoudelijke blokkering gedeactiveerd.

– INGANG BLOKKEREN

Selecteer de ingangen van het apparaat die moeten worden geblokkeerd.

– APP BLOKKEREN

Selecteer de toepassingen die moeten worden geblokkeerd.

– RESETTEN NAAR STANDAARD

Hier kunt u de instellingen voor ouderlijk toezicht naar de fabrieksinstelling terugzetten.



Met de instellingen voor ouderlijk toezicht wordt ook het toegekende wachtwoord teruggezet.

TAAL EN LOCATIE

Bepaal uw locatie en selecteer de taal voor volgende opties:

– MENUTAAL

– PRIMAIRE AUDIO

– SECUNDAIRE AUDIO

Daarnaast kunt u onder **DIGITALE TELETEKST** spraakinstellingen voor de teletekstweergave invoeren.

VOICE SERVICE

Selecteer hier de spraakassistent **VIDAA SPRAAK** en stel deze in.

INSTELLINGEN VOOR APPS

– HBBTV

De functie HbbTV activeren/deactiveren

– CACHE WISSEN

Hier kunt u gebruikersgegevens en tijdelijke bestanden voor browser en toepassingen wissen.

– COOKIES VERWIJDEREN

Hier kunt u cookies voor browser en toepassingen wissen.

– GEGEVENS NIET BIJHOUDEN

Activeer/deactiveer de HbbTV/internet tracking-optie. Als de functie is geactiveerd, gaat u akkoord met de analyse van uw HbbTV/internetgedrag om de service optimaal aan uw voorkeuren aan te passen. Als u dit niet wenst, deactiveer dan deze functie.

- **PRIME VIDEO**
Hier kunt u het apparaat uit de Amazon Prime Video-account verwijderen.
- **NETFLIX**
Hier kunt u het apparaat uit de Netflix-account verwijderen.

MOBIEL APPARAAT VERBINDING

Beheer hier de verbindingen met andere mobiele eindapparaten, zoals smartphones en computers.

- **INHOUD DELEN**
Activeer deze optie om bijvoorbeeld video's of andere content van een extern apparaat op uw tv-toestel te kunnen weergeven.
- **SCHERM DELEN**
Om het beeldscherm van het tv-toestel op externe apparaten te kunnen weergeven, activeert u deze optie.

HDMI & CEC

- **HDMI-FORMAAT**
Selecteer het gewenste HDMI-formaat, passend bij de betreffende invoerapparaten. Selecteer **AUTO** als instellingen zich automatisch aan de aangesloten HDMI-apparaten moeten aanpassen.
- **CEC-BESTURING**
Activeer/deactiveer de CEC-besturing.
- **AUTOMATISCH UITSCHAKELEN VAN HET APPARAAT**
Activeer/deactiveer deze optie om alle via CEC gekoppelde apparaten samen met het tv-toestel uit te schakelen.
- **APPARAAT AUTOMATISCH INSCHAKELEN**
Activeer/deactiveer deze optie als het tv-toestel bij het inschakelen van een via CEC gekoppeld apparaat eveneens moet worden ingeschakeld.
- **TV AUTOMATISCH INSCHAKELEN**
Activeer/deactiveer deze optie om alle via CEC gekoppelde apparaten samen met het tv-toestel in te schakelen.
- **CEC-APPARATENLIJSTEN**
CEC-compatibele apparaten die via een HDMI-aansluiting verbonden zijn met het tv-toestel, worden hier vermeld.

GEAVANCEERDE INSTELLINGEN

- **TV-NAAM**
Hier kunt u de naam van het tv-toestel wijzigen.
- **PVR & TIME SHIFT**
Bij de volgende opties kunt u instellingen voor PVR- en timeshiftopnames wijzigen.
PVR INSTALLEREN: Selecteer uit de apparaatlijst het gewenste USB-station dat voor de PVR-opname moet worden gebruikt.
TIMESHIFT INSTALLEREN. Selecteer uit de apparaatlijst het gewenste USB-station dat voor de timeshiftopname moet worden gebruikt.

BEGIN VOORAF: Bepaal hoeveel minuten een opname vroeger moet beginnen om eventuele afwijkingen van het tijdschema te compenseren.

EINDE UITSTELLEN: Bepaal hoeveel minuten een opname later moet worden beëindigd om eventuele afwijkingen van het tijdschema te compenseren.

- **SCREENSAVER**
Bepaal de periode waarna de screensaver moet worden geactiveerd. Bij de instelling **GEEN** is deze gedeactiveerd.
- **INGANGSNAMEN**
Hier kunt u de namen van de ingangen wijzigen.
- **AUTOMATISCHE SPORTMODUSDETECTIE**
Activeer deze optie als uw apparaat bij programma's van het type 'Sport' de beeld- en geluidsmodus automatisch in de instelling **SPORT** moet wijzigen.
- **SNEL INSCHAKELEN**
Activeer/deactiveer de snelstartfunctie.
- **INSCHAKELMODUS**
Bepaal in welke modus het apparaat moet schakelen als het van het stroomnet wordt gehaald en weer wordt aangesloten.
AANZETTEN: het apparaat schakelt direct in de actieve modus.
STAND-BY: het apparaat schakelt in de stand-bymodus.
ONTHOUDEN: het apparaat schakelt in de laatste gebruikte modus voordat het van het stroomnet is gehaald.

GEBRUIKSMODUS

Selecteer de instelling **THUISMODUS**.



De optie **WINKELMODUS** is alleen voor het gebruik in winkels bestemd. Het energieverbruik is hoger en talrijke instellingen worden regelmatig teruggezet.

UITSCHAKEL-GORDIJN

Bepaal hoe snel het uitschakelgordijn bij het uitschakelen van het apparaat moet sluiten (1-5 seconden). Bij de instelling **UIT** is het gordijn gedeactiveerd en het apparaat schakelt onmiddellijk uit.

12.2.8. Menu Ondersteuning

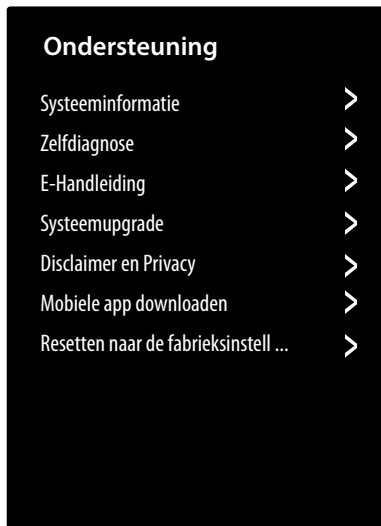

SYSTEEMINFORMATIE

Onder deze optie kunt u volgende informatie openen:

- **SIGNAALINFORMATIE**
Weergave van uitgebreide signaalinformatie van het actuele programma.
- **NETWERKVERBINDINGSSTATUS**
Openen van alle informatie voor de netwerkverbinding.
- **INGANGSVERBINDINGSSTATUS**
Openen van alle informatie over de ingangsverbindingen.
- **VERSIE**
Weergave van de softwareversie.

ZELFDIAGNOSE

Volgende testfuncties vindt u onder deze optie:

- **NETWERKTEST**
Controleer de status van de netwerkverbinding.
- **BANDBREEDTEBEWAKING**
Voer snelheidstests met internetpagina's van andere aanbieders uit.
- **INPUTVERBINDINGSTEST**
Test de ingangsverbindingen van de externe bronnen.
- **STATUSCONTROLE**
Oproepen van de informatie met betrekking tot de apparaatstatus (bijvoorbeeld. apparaat-ID, gebruiksduur enz.)

E-HANDLEIDING

openen van de elektronische bedieningshandleiding.

SYSTEEMPGRADE

Hier kunt u instellingen voor het bijwerken van de firmware wijzigen.

- **AUTOMATISCHE FIRMWARE-UPGRADE**
Activeer deze optie wanneer de firmware automatisch moet worden bijgewerkt.
- **FIRMWARE-UPGRADE CONTROLEREN**
Met deze optie kunt u naar bijgewerkte firmware zoeken.

- **SYSTEEMAPP AUTOMATISCH BIJWERKEN**

Activeer deze optie wanneer de systeemapp automatisch moet worden bijgewerkt.

- **UPGRADEN VANAF USB**

Met deze optie kunt u het bijwerken via een USB-opslagmedium uitvoeren.

DISCLAIMER EN PRIVACY

Hier kan volgende informatie worden geopend en kunnen instellingen worden uitgevoerd.

- **ALGEMENE VOORWAARDEN, PRIVACYBELEID**

Hier kunt u uw toestemming voor de betreffende overeenkomsten bewerken, waardoor smartfuncties van uw apparaat kunnen worden geactiveerd of gedeactiveerd.

- **OPEN SOURCE-LICENTIE**

Hier kunt u de Open-Source-licentieverklaring met betrekking tot de gebruikte Open-Source-toepassingen inkijken.

- **GEbruikersGEGEVENS VERWIJDEREN**

Met deze functie worden al uw gebruikersgegevens van het apparaat en uit de cloud gewist en deze kunnen niet worden hersteld. Het apparaat start daarna opnieuw, waarna u de installatie van uw apparaat opnieuw kunt uitvoeren.

MOBILE APP DOWNLOADEN

Met deze optie kunt u de mobiele app op uw mobiel apparaat installeren om het tv-toestel hiermee te bedienen. Scan hiervoor de QR-code.

RESETTEN NAAR DE FABRIEKINSTELLINGEN

Met deze optie kan het apparaat naar de fabrieksinstelling worden teruggezet. U hebt de mogelijkheid om bestaande zender- en favorietenlijsten op te slaan zodat u ze ook na het terugzetten kunt raadplegen.

- ▶ Plaats op de betreffende plaats een vinkje. Anders worden ook deze lijsten gewist.
- ▶ Selecteer **HERSTEL** en voer vervolgens de opgegeven reset-pin in om de bewerking te starten.

13. Gegevensbescherming MEDION-smart-tv

Uw internet-compatibele MEDION smart tv beschikt over internetservicefuncties. Dankzij deze functies hebt u toegang tot diensten, inhoud, software en producten van derden op internet. Bovendien hebt u toegang tot open internetinhoud. Uw toestel controleert zo automatisch of er een nieuwe softwareversie voor uw toestel beschikbaar is. Hiervoor verzendt uw tv het IP-adres, de softwareversie en het MAC-adres van het toestel. Deze gegevens zijn nodig om de software te kunnen bijwerken.

Om toegang te krijgen tot toepassingen op het internet of via HbbTV, kan het afhankelijk van de aanbieder nodig zijn dat u zich registreert of een gebruikersaccount aanmaakt. Bovendien zijn er aan het gebruik van bepaalde diensten kosten verbonden. Bij de registratie is het mogelijk dat u persoonsgegevens moet invoeren of een uniek en geheim wachtwoord moet kiezen. Controleer van tevoren het privacybeleid van de betreffende aanbieder.

MEDION stelt zich niet aansprakelijk als de HbbTV of een dienst niet voldoet aan de eisen van de gebruiker. Ook kan MEDION er niet voor instaan dat er onbeperkt gebruik kan worden gemaakt van de dienst en in het bijzonder niet dat dit zonder onderbreking, op het gewenste tijdstip, veilig en storingsvrij kan gebeuren.

MEDION stelt zich niet aansprakelijk voor de via HbbTV of het open internet toegankelijke informatie en inhoud, en voor het gebruik en de betrouwbaarheid hiervan. Bij de aankoop van uw smart-tv hebt u speciale garanties gekregen. De geldigheid van deze garanties, inclusief de bijbehorende uitsluiting van aansprakelijkheid, blijft van toepassing.

Als u verder nog vragen hebt over het onderwerp gegevensbescherming bij het gebruik van uw smart-tv, neem dan contact op met de aanbieder van de betreffende internetdiensten of ga direct naar www.medion.com en neem contact op met MEDION via de rubriek 'Privacyverklaring'.

14. Probleemoplossing

Storingen kunnen voor de hand liggende oorzaken hebben, maar zijn soms ook het gevolg van defecte componenten. Wij geven u hierbij een leidraad om het probleem op te lossen. Als de hier vermelde maatregelen niet werken, helpen wij u graag verder. Bel ons gerust.

Geen beeld en geluid.

- Controleer of het netsnoer goed in het stopcontact zit.
- Controleer of de signaalontvangst is ingesteld op **TV**.

Geen beeld van AV.

- Controleer of contrast en helderheid correct zijn ingesteld.
- Controleer of alle externe apparaten correct zijn aangesloten.
- Controleer of de juiste AV-bron is geselecteerd.

Geen geluid.

- Controleer of het volume niet op de laagste stand staat.
- Controleer of het geluid is uitgeschakeld. Druk hiervoor op de toets met het doorgestreepte luidsprekersymbool linksboven op de afstandsbediening.
- Controleer of er een hoofdtelefoon is aangesloten.

Er is geen beeld of geluid. Er is wel ruis te horen.

- Mogelijk is de ontvangst slecht. Controleer of de antenne is aangesloten.

Het beeld is niet duidelijk.

- Mogelijk is de ontvangst slecht.
- Controleer of de antenne is aangesloten.

Het beeld is te licht of te donker.

- Controleer de instellingen voor contrast en helderheid.

Het beeld is niet scherp.

- Mogelijk is de ontvangst slecht.
- Controleer of de antenne is aangesloten.
- Controleer de instellingen van de scherpte en ruisonderdrukking in het menu **BEELD**.

Het beeld wordt dubbel of driedubbel weergegeven.

- Controleer of de antenne correct is gericht.
- Mogelijk wordt het signaal weerkaatst door obstakels of gebouwen.

Het beeld vertoont ruis.

- Mogelijk is er sprake van storingen door auto's, treinen, leidingen, neonverlichting enz.
- Mogelijk is er sprake van storingen tussen de antennekabel en stroomkabel. Leg de kabels verder uit elkaar.

Er zijn strepen zichtbaar op het scherm of de kleuren verbleken.

- Is er sprake van een storing door een ander apparaat?
- Zendantennes van radiostations en antennes van zendamateurs en draagbare telefoons kunnen ook storingen veroorzaken.
- Gebruik het toestel zo ver mogelijk uit de buurt van het apparaat dat de storing zou kunnen veroorzaken.

Het bedieningspaneel op het toestel werkt niet

- Mogelijk is het kinderslot geactiveerd.

De afstandsbediening werkt niet.

- Controleer of de batterijen in de afstandsbediening zijn opgeladen en op de juiste manier zijn geplaatst.
- Controleer of er misschien sprake is van sterke lichtstraling op het sensorvenster.

Tv-toestel schakelt zichzelf uit

- Controleer of onder **TIMER-INSTELLINGEN** het automatisch uitschakelen van de televisie is geactiveerd.



Soms kan het helpen de fabrieksinstellingen terug te zetten en het toestel daarna opnieuw te installeren.

14.1. Hebt u nog hulp nodig?

Neem als u uw probleem aan de hand van de suggesties in de voorgaande paragrafen niet hebt kunnen oplossen contact met ons op. Het is handig voor ons als u ons dan de volgende informatie geeft:

- Welke externe apparaten zijn er aangesloten?
- Welke meldingen verschijnen er op het beeldscherm?
- Tijdens welke stap in de bediening is het probleem opgetreden?
- Als u een pc op het toestel hebt aangesloten:
 - Hoe ziet uw systeemconfiguratie eruit?
 - Welke software gebruikte u toen het probleem zich voordeed?
- Wat hebt u al gedaan om het probleem op te lossen?
- Als u al een klantnummer van ons hebt, geef dit dan aan ons door.

14.2. Pixelfouten bij smart-tv's

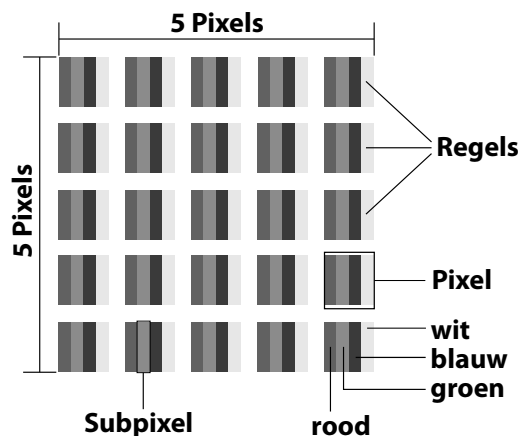

Ondanks het gebruik van de modernste productiemethoden kunnen er vanwege de zeer complexe techniek in zeldzame gevallen een of meer pixels uitvallen.

Bij actieve-matrix-tft-schermen met een resolutie van **3840 x 2160 pixels**, die elk uit vier subpixels (rood, groen, blauw en wit) bestaan, zijn er in totaal **ca. 33,2 miljoen** elementen die moeten worden aangestuurd. Vanwege dit zeer grote aantal transistors en het daaraan gerelateerde uiterst complexe productieproces is het mogelijk dat er af en toe pixels of afzonderlijke subpixels uitvallen of verkeerd worden aangestuurd.

Pixel-fout-klasse	Fouttype 1 continu oplichtende pixel	Fouttype 2 continu zwarte pixel	Fouttype 3 defecte subpixel	
			oplichtend	zwart
0	0	0	0	0
I	1	1	2 1 0	1 3 5
II	2	2	5 5-n* 0	0 2xn* 10
III	5	15	50 50-n* 0	0 2xn* 100
IV	50	150	500 500-n* 0	0 2xn* 1000

n* = 1,5

Het toegestane aantal fouten van de bovenstaande typen in iedere foutklasse geldt per miljoen pixels en moet afhankelijk van de fysieke resolutie van de monitor worden omgerekend.

Het toestel voldoet aan de Europese norm ISO 9241-307 klasse II (pixelfoutklasse). Pixelfouten tot het aangegeven maximaal aantal vallen niet onder de garantie.

15. Reiniging

De levensduur van de smart-tv kan worden verlengd met behulp van de volgende maatregelen:



WAARSCHUWING!

Gevaar voor een elektrische schok!

Als de behuizing wordt geopend en onderdelen binnen in het apparaat worden aangeraakt, bestaat er levensgevaar door elektrische schokke!

■ De behuizing van het toestel mag niet worden geopend. Het toestel bevat geen onderdelen die door de gebruiker kunnen worden onderhouden of gerepareerd. Koppel vóór het reinigen altijd de netstekker en alle aansluitkabels los.

- De hoogglanzende afwerking met pianolak is bedekt met een folie om de televisie te behoeden voor krassen. Verwijder de folie nadat u de televisie correct op de gewenste plaats heeft opgesteld.
- Als de pianolaklaag vuil wordt, neemt u eerst het stof af. Veeg het apparaat vervolgens zachtjes af met een schoonmaakdoek. Als u niet eerst het stof afneemt of te krachtig over de pianolaklaag veegt, kunnen er krassen ontstaan.
- Gebruik geen oplosmiddelen, bijtende of gasvormige schoonmaakmiddelen.
- Reinig het beeldscherm met een zachte, pluisvrije doek.
- Let erop dat er geen waterdruppels achterblijven op de smart-tv. Water kan blijvende verkleuringen veroorzaken.
- Om schade te voorkomen mag er in geen geval water in het apparaat binnendringen.
- Stel het beeldscherm niet bloot aan fel zonlicht of ultraviolette straling.
- Bewaar het verpakkingsmateriaal goed en gebruik alleen dit om de smart-tv te transporteren.

16. Opslag wanneer niet in gebruik

Wanneer u het tv-toestel langere tijd niet zult gebruiken, kunt u deze opbergen op een droge en koele plek. Let erop dat het apparaat dan beschermd is tegen stof en extreme temperatuurfluctuaties. Verwijder eerst alle aansluitingen en haal de batterijen uit de afstandsbediening.

17. Afvoer

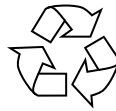

Verpakking

Uw toestel is speciaal verpakt voor bescherming tijdens transport. De verpakking bestaat uit materialen die op milieuvriendelijke wijze kunnen worden afgevoerd en op vakkundige wijze kunnen worden gerecycled.



Apparaat

Het symbool hiernaast van een doorgestreepte vuilnisbak geeft aan dat het apparaat is onderworpen aan richtlijn 2012/19/EU. Afgedankte apparatuur mag niet met huishoudelijk afval worden afgevoerd. Volgens EG-richtlijn 2012/19/EU moet oude apparatuur aan het einde van de levensduur volgens voorschrift worden afgevoerd. Hierbij worden de bruikbare grondstoffen in het apparaat voor recycling gescheiden waarmee de belasting van het milieu wordt beperkt. Lever het afgedankte apparaat voor recycling in bij een inzamelpunt voor elektrisch afval of een algemeen inzamelpunt voor recycling. Neem voor verdere informatie contact op met uw plaatselijke reinigingsdienst of met uw gemeente.



Batterijen

De veilige afvoer van oude batterijen beschermt het milieu en uw persoonlijke gezondheid. Lege batterijen horen niet in het huishoudelijk afval. Batterijen moeten correct worden afgevoerd. Op verkooppunten van batterijen en gemeentelijke inzamelpunten staan daarvoor speciale containers ter beschikking. Neem voor meer informatie contact op met uw lokale afvalverwerkingsbedrijf of gemeente.

In verband met de verkoop van batterijen of met de levering van apparaten die batterijen bevatten zijn wij verplicht u op het volgende te wijzen:

Als eindgebruiker bent u wettelijk verplicht verbruikte batterijen in te leveren. U kunt oude batterijen die wij als nieuwe batterijen in ons assortiment voeren of hebben gevoerd gratis terugsturen naar ons levermagazijn (verzendadres).

18. Technische gegevens

Smart-tv X14308 (MD 31640)	medion
Toesteltype	X14308 (MD 31640)
Nominale spanning	220-240 V ~ 50 Hz
Nominale spanning/stroom satelliet aansluiting	13 V/18 V=, 400 mA max.
Schermgrootte	108 cm (43") lcd; 16:9-display
Opgenomen vermogen	max. 90 watt
Opgenomen vermogen in stand-bymodus	< 0,50 W
Opgenomen vermogen in online stand-bymodus (WAKE-ON-modus)	≤ 2,00 W
Uitgangsvermogen luidsprekers	2 x 8 watt RMS
Fysieke resolutie	3840 x 2160
Tv-systeem	PAL, SECAM, NTSC
Aantal plaatsen voor voorkeuzers	199 (ATV), 10.000 (DTV)

Smart-tv X15015 (MD 31641)	medion
Toesteltype	X15015 (MD 31641)
Nominale spanning	220-240 V ~ 50 Hz
Nominale spanning/stroom satelliet aansluiting	13 V/18 V=, 400 mA max.
Schermgrootte	125,7 cm (50") lcd; 16:9-display
Opgenomen vermogen	max. 100 watt
Opgenomen vermogen in stand-bymodus	< 0,50 W
Opgenomen vermogen in online stand-bymodus (WAKE-ON-modus)	≤ 2,00 W
Uitgangsvermogen luidsprekers	2 x 8 watt RMS
Fysieke resolutie	3840 x 2160
Tv-systeem	PAL, SECAM, NTSC
Aantal plaatsen voor voorkeuzers	199 (ATV), 10.000 (DTV)

Smart-tv X15517 (MD 31642)	medion
Toesteltype	X15517 (MD 31642)
Nominale spanning	220-240 V ~ 50 Hz
Nominale spanning/stroom satelliet aansluiting	13 V/18 V=, 400 mA max.
Schermgrootte	138,8 cm (55") lcd; 16:9-display
Opgenomen vermogen	max. 110 watt
Opgenomen vermogen in stand-bymodus	< 0,50 W
Opgenomen vermogen in online stand-bymodus (WAKE-ON-modus)	≤ 2,00 W
Uitgangsvermogen luidsprekers	2 x 8 watt RMS
Fysieke resolutie	3840 x 2160
Tv-systeem	PAL, SECAM, NTSC
Aantal plaatsen voor voorkeuzers	199 (ATV), 10.000 (DTV)

Smart-tv X16514 (MD 31643)	medion
Toesteltype	X16514 (MD 31643)
Nominale spanning	220-240 V ~ 50 Hz
Nominale spanning/stroom satelliet aansluiting	13 V/18 V=, 400 mA max.
Schermgrootte	163,9 cm (65") lcd; 16:9-display
Opgenomen vermogen	max. 160 watt
Opgenomen vermogen in stand-bymodus	< 0,50 W
Opgenomen vermogen in online stand-bymodus (WAKE-ON-modus)	≤ 2,00 W
Uitgangsvermogen luidsprekers	2 x 8 watt RMS
Fysieke resolutie	3840 x 2160
Tv-systeem	PAL, SECAM, NTSC
Aantal plaatsen voor voorkeuzers	199 (ATV), 10.000 (DTV)

Smart-tv X17502 (MD 31644)	medion
Toesteltype	X17502 (MD 31644)
Nominale spanning	220-240 V ~ 50 Hz
Nominale spanning/stroom satelliet aansluiting	13 V/18 V=, 400 mA max.
Schermgrootte	189,3 cm (75") lcd; 16:9-display
Opgenomen vermogen	max. 240 watt
Opgenomen vermogen in stand-bymodus	< 0,50 W
Opgenomen vermogen in online stand-bymodus (WAKE-ON-modus)	≤ 2,00 W
Uitgangsvermogen luidsprekers	2 x 8 watt RMS
Fysieke resolutie	3840 x 2160
Tv-systeem	PAL, SECAM, NTSC
Aantal plaatsen voor voorkeuzers	199 (ATV), 10.000 (DTV)

Kanalen	
	VHF (band I/III)
	UHF (BAND U)
	HYPERBAND
	KABEL-TV (S1-S20) / (S21-S41)
	HD DVB-T
	DVB-T2 HD (H.265)
	HD DVB-C
	DVB-S2

Aansluitingen	
	Antenne-aansluiting (analoge tv, DVB-T/DVB-T2 of DVB-C)
	Satelliet aansluiting (DVB-S/S2)
	2 x USB-aansluiting
	1 x LAN RJ-45 10/100M
	Common Interface (CI+) slot
Video	
	3 x HDMI® 2.0 met HDCP 2.2-decodering
	AV In (tulpstekker)
Audio	
	Stereo Audio In voor AV (tulpstekker)
	Hoofdtelefoonaansluiting (jackplug van 3,5mm)
	Digital Audio Out (SPDIF, optisch)

Stations/opslagmedia	
Stations	USB, Common Interface (CI+) slot
Ondersteunde formaten via USB ³	foto: BMP, GIF, JPG, JPEG, PNG
	muziek: AAC, FLAC, MP3, OGG, WAV, WMA
	film: 3GP, AVI, MKV, MOV, MPEG1/2/4, TS, VOB, H.264, H.265
	FAT32/NTSF-formattering van de USB-stick vereist
Ondersteunde opslagcapaciteit	USB max. 2 TB

Afstandsbediening	
Signaaloverdracht	infrarood
Ledklasse	1
Batterijtype	2 x 1,5 V AAA R03/LR03

Omgevingstemperaturen	
Toegestane omgevingstemperatuur	+5 °C - +35 °C
Toegestane relatieve luchtvochtigheid	20% - 85%

Afmetingen / gewichten X14308 (MD 31640)	
Afmetingen zonder pootjes (b x h x d)	ca. 972 x 570 x 94 mm
Afmetingen met pootjes (b x h x d)	ca. 972 x 602 x 203 mm
Gewicht zonder pootjes	ca. 6,6 kg
Gewicht met pootjes	ca. 6,7 kg
Montage aan de muur	VESA-norm, gatafstand 200 x 200 mm ⁴

Afmetingen / gewichten X15015 (MD 31641)	
Afmetingen zonder pootjes (b x h x d)	ca. 1116 x 646 x 78 mm
Afmetingen met pootjes (b x h x d)	ca. 1116 x 695 x 265 mm
Gewicht zonder pootjes	ca. 8,6 kg
Gewicht met pootjes	ca. 8,7 kg
Montage aan de muur	VESA-norm, gatafstand 200 x 200 mm ⁴

Afmetingen / gewichten X15517 (MD 31642)	
Afmetingen zonder pootjes (b x h x d)	ca. 1229 x 715 x 87 mm
Afmetingen met pootjes (b x h x d)	ca. 1229 x 765 x 260 mm
Gewicht zonder pootjes	ca. 11,2 kg
Gewicht met pootjes	ca. 11,3 kg
Montage aan de muur	VESA-norm, gatafstand 200 x 200 mm ⁴

Afmetingen / gewichten X16514 (MD 31643)	
Afmetingen zonder pootjes (b x h x d)	ca. 1446 x 883 x 83 mm
Afmetingen met pootjes (b x h x d)	ca. 1446 x 897 x 275 mm
Gewicht zonder pootjes	ca. 16,5 kg
Gewicht met pootjes	ca. 16,6 kg
Montage aan de muur	VESA-norm, gatafstand 200 x 200 mm ⁴

Afmetingen / gewichten X17502 (MD 31644)	
Afmetingen zonder pootjes (b x h x d)	ca. 1666 x 964 x 86 mm
Afmetingen met pootjes (b x h x d)	ca. 1666 x 1024 x 295 mm
Gewicht zonder pootjes	ca. 21,7 kg
Gewicht met pootjes	ca. 22,0 kg
Montage aan de muur	VESA-norm, gatafstand 400 x 200 mm ⁴



² Vanwege het grote aantal beschikbare codecs kan niet worden gegarandeerd dat alle formaten kunnen worden afgespeeld.

³ Wandhouder niet meegeleverd. Let er bij de montage op dat bouten maat M6 worden gebruikt. De maximale lengte van de bouten kunt u berekenen door bij de dikte van de wandhouder 10 mm op te tellen.

19. Productfiche



Scan de QR-code die overeenkomt met het model op het energielabel of in de gebruiksaanwijzing om het productgegevensblad te downloaden.

 MD 31640	 MD 31641
 MD 31642	 MD 31643
 MD 31644	



Het HDMI-logo en High-Definition Multimedia Interface zijn gedeponeerde handelsmerken van HDMI Licensing LLC.

Het woordmerk en de logo's van Bluetooth® zijn gedeponeerde handelsmerken van Bluetooth SIG, Inc. en worden door MEDION onder licentie gebruikt.

Het woordmerk en de logo's van USB™ zijn gedeponeerde handelsmerken van USB Implementers Forum, Inc. en worden door MEDION onder licentie gebruikt.

Andere handelsmerken zijn eigendom van de betreffende eigenaren.



20. Service-informatie

Wanneer uw apparaat niet zoals gewenst of verwacht functioneert, neem dan contact op met onze klantenservice. U heeft verschillende mogelijkheden, om met ons contact op te nemen:

- In onze Service-Community vindt u andere gebruikers en onze medewerkers en daar kunt u uw ervaringen uitwisselen en uw kennis delen. U vindt onze Service-Community onder community.medion.com.
- U kunt natuurlijk ook ons contactformulier gebruiken onder www.medion.com/contact.
- En bovendien staat ons serviceteam ook via de klantenservice of per post ter beschikking.

Nederland	
Openingstijden klantenservice	Klantenservice
Ma - vr: 08.30 - 17.00 uur	☎ 0900 - 2352534
Buiten deze tijden kunt u op het genoemde nummer te allen tijde gebruik maken van onze voicemaildienst met terugbeloptie.	
België & Luxemburg	
Openingstijden klantenservice	Klantenservice (België)
Ma - vr: 09:00 - 19:00	☎ 02 - 200 61 98
	Klantenservice (Luxemburg)
	☎ 34 - 20 808 664
Serviceadres	
MEDION B.V. John F.Kennedylaan 16a 5981 XC Panningen Nederland	

Deze en vele andere gebruiksaanwijzingen staan ter beschikking om te downloaden via het serviceportaal www.medionservice.com.



Om redenen van duurzaamheid hebben wij geen gedrukte garanti voorwaarden. U vindt onze garanti voorwaarden ook in ons serviceportaal.

Ook kunt u de QR-code hiernaast scannen en de gebruiksaanwijzing via het serviceportaal downloaden op uw mobiele eindapparaat.

21. Colofon

Copyright © 2024

Stand: 12.03.2024

Alle rechten voorbehouden.

Deze gebruiksaanwijzing is auteursrechtelijk beschermd. Verveelvoudiging in mechanische, elektronische of welke andere vorm dan ook zonder schriftelijke toestemming van de fabrikant is verboden.

Het copyright berust bij de firma:

MEDION AG
Am Zehnthof 77
45307 Essen
Duitsland

Houd er rekening mee dat het bovenstaande adres geen retouradres is. Neem eerst contact op met onze klantenservice

22. Index

A	
Aansluiten	
Antenne.....	12
Stroomvoorziening	12
Afstandsbediening	10
Afvoer	35
Antenne	11
B	
Batterien	11
Batterijen	11, 35
Bron kiezen	21
C	
Common Interface.....	12
F	
Foto	37
Fout	33
G	
Gegevensbescherming.....	33
Geluidsinstellingen.....	20
I	
Ingebruikname.....	11
Inhoud van de levering	4
K	
Kanalen	25
Kanalenlijst	16
L	
Lieferumfang.....	3
M	
Montage	11
Multimedia-aansluitingen	
AV.....	19
HDMI.....	19
HDMI ARC	20
HDMI CEC.....	20
LAN.....	20
SPDIF	20
USB.....	20
Muziek.....	37
O	
Omgevingstemperatuur.....	37
Overzicht van het apparaat	9
P	
Pixelfout.....	34
Probleemoplossing.....	33
Programma kiezen.....	20
R	
Reiniging	35
S	
Storing.....	33
Stroomvoorziening.....	36
Stroomvoorziening aansluiten	12
T	
Technische gegevens.....	36
Teletekst.....	17
U	
USB	21
V	
Veiligheidsinstructies.....	4
Omgang met batterijen.....	7
Omgevingstemperatuur	6
Plaats van opstelling.....	5
Reparatie	6
Veiligheid bij het aansluiten	6
Verklaring van conformiteit.....	8
Video's	37
Z	
Zenderlijst	20

medion

medion

User manual



Ultra HD Smart TV

MEDIONLIFE

X14308 (MD 31640) / X15015 (MD 31641) / X15517 (MD 31642) / X16514 (MD 31643) / X17502 (MD 31644)

Table of Content

1. Information about this user manual	3
1.1. Explanation of symbols	3
1.2. Proper use	3
2. Package contents	4
3. Safety instructions	4
3.1. Operating safety	4
3.2. Set-up location	5
3.3. Repairs	6
3.4. Environmental temperature	6
3.5. Safety when connecting	6
3.6. Handling batteries	7
4. EU - Declaration of conformity	8
4.1. Information on WLAN	8
5. Device overview	9
5.1. Front	9
5.2. Rear and right-hand side	9
5.3. Remote control	10
6. Getting started	11
6.1. Unpacking	11
6.2. Mounting	11
6.3. Inserting batteries in the remote control	11
6.4. Connecting the antenna	11
6.5. Common Interface	12
6.6. Connecting the power supply	12
6.7. Switching the Smart TV on and off	12
6.8. Switching on the device for the first time	12
6.9. Setting up TV reception	13
6.10. Displaying information	15
7. TV menu	15
7.1. Channel list	15
7.2. Programme guide	16
7.3. Teletext	16
7.4. Audio language	17
7.5. Subtitle	17
7.6. Recording list	17
7.7. PVR	17
7.8. Timeshift	17
7.9. HbbTV	17
7.10. E-Manual	17
7.11. Audio only	17
7.12. Settings	17
8. HDMI and AV menu	18
8.1. HDMI	18
8.2. AV	18
9. PVR recording	18
9.1. Using the multimedia connections	19
10. Operation	20
10.1. Channel selection	20
10.2. Sound settings	20
10.3. Selecting the source	20
11. Multi Media Player	20
11.1. Main menu for the media player	20
11.2. Screen sharing	22
12. Home menu	22
12.1. Setting up the voice assistant	23
12.2. Settings menu	23
13. Data protection MEDION Smart TV	31
14. Troubleshooting	32
14.1. Do you need more help?	32
14.2. Smart TV pixel faults	33
15. Cleaning	33
16. Storage when not in use	33
17. Disposal	34
18. Technical specifications	34
19. Product data sheet	36
20. Service information	37
21. Legal Notice	37
22. Index	38

1. Information about this user manual



Thank you for choosing our product. We hope you enjoy using this device.

Read the safety instructions carefully before using the device for the first time. Note the warnings on the device and in the user manual.

Always keep the user manual close to hand. If you sell the device or give it away, please ensure that you also pass on this user manual. It is an essential component of the product.

1.1. Explanation of symbols

If a block of text is marked with one of the warning symbols listed below, the hazard described in that text must be avoided to prevent the potential consequences described there from occurring

	DANGER! Warning of immediate mortal danger!
	WARNING! Warning of possible risk of fatal injury and/or serious irreversible injuries!
	CAUTION! Warning: risk of minor or moderate injuries!
	NOTICE! Please follow the instructions to avoid property damage!
	Additional information on using the device!
	NOTICE! Please follow the instructions in the operating instructions!
	Due to the 5 GHz frequency range of the used wireless LAN solution, use in EU countries is only permitted inside buildings.
	WARNING! Warning of risk of electric shock!
	WARNING! Warning: danger due to loud volume!

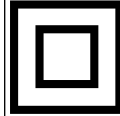

Safety class II

Electrical appliances in protection class II are electrical appliances that permanently have double or reinforced insulation and do not have any connection options for a protective earth. The housing of an electrical appliance in protection class II that is enclosed in insulated material can partially or fully act as the additional or reinforced insulation.

1.2. Proper use

This is an information technology device and is also suitable for multimedia applications. This device is used to receive and play back television programmes. The range of different connections supplied makes it possible to expand the input and output sources (receiver, DVD player, DVD recorder, video recorder, PC, etc.). Your device offers a number of options for usage.

The device is intended for private use only and not for industrial/commercial use.

- Please note that we shall not be liable for damage caused by improper use.
- Do not modify the device without our consent and do not use any auxiliary equipment that we have not approved or supplied.
- Use only spare parts and accessories that we have supplied or approved.
- Heed all the information in these operating instructions, especially the safety information. Any other use is deemed improper and can cause personal injury or property damage.
- Do not use the device in extreme environmental conditions.
- This device is intended for use in dry, indoor areas only.
- This device is not designed to be used as a data monitor for office workplaces



Please note that this device is not suitable for mobile use and must only be used when stationary at a designated place. Proper functionality cannot be guaranteed during mobile use, since this could result in reception issues or similar.

2. Package contents

Please check your purchase to ensure that all items are included. If anything is missing, contact us within 14 days of purchase.

The following items are supplied with your product:

- Ultra HD Smart TV
- Remote control (RC1844) including 2 batteries (1.5 V AAA)
- Power cord
- Stands including screws
- Documentation



DANGER!

Risk of choking and suffocation!

Packaging film can be swallowed or used improperly, creating a risk of choking and suffocation.

- Keep packaging material such as plastic film or plastic bags away from children.

3. Safety instructions

3.1. Operating safety

- Check the device for damage before using it for the first time. A defective or damaged device must not be placed into operation.
- This device may be used by children over the age of 8 and by persons with reduced physical, sensory or mental abilities or by those without experience and knowledge, if they are supervised or have been instructed in the safe use of the device and have understood the dangers that result from it.
- Children must not be allowed to play with the device. Cleaning and user maintenance must not be carried out by children unless they are supervised.



DANGER!

Risk of suffocation!

Packing material is not a toy! Packaging film can be swallowed or used improperly. Therefore, there is a risk of suffocation!

- Keep packaging material such as plastic film or plastic bags away from children.



WARNING!

Risk of electric shock!

Risk of electric shock, short circuit and fire!

- Never open the housing of the Smart TV and never insert any objects through the slots and openings into your Smart TV.



WARNING!

Overheating! Risk of fire!

Overheating can damage your Smart TV and lead to a risk of fire!

- The slots and openings on the TV are for ventilation purposes. Do not cover these openings e.g. with newspapers, table cloths, curtains, etc.
- Do not put any pressure on the display. There is a risk that the glass on the screen may break.

- The universal remote control has a class 1 infrared diode. Never use optical devices to look at the LED.



CAUTION!

Risk of injury!

There is a risk of injury if the display is broken!

- To avoid damaging the display, do not touch it with fingers or sharp objects.
- Pick up the shattered pieces wearing protective gloves.
- Then wash your hands with soap because chemicals may have leaked out.
- Send the broken parts to your Service Centre for professional disposal.

- Disconnect the device from the mains network immediately in the event of an emergency and only use it again when it has been checked by a qualified person or customer services. Emergency situations include e.g. when smoke or unusual noises are coming from the device, water has penetrated into it or the mains cable or housing is damaged.

Contact customer services if:

- The power cable is burnt or damaged
- Liquid has penetrated the device
- The device is not operating correctly
- The device has fallen, or the housing is damaged
- Smoke is rising from the device

3.2. Set-up location

- The wall mounting of the TV device must not exceed a height of 2 m. The device need to be mounted on rigid surfaces such as cement or concrete.
- In the first few hours of use, new devices can give off a typical, unavoidable but totally harmless smell which wears off with time. We recommend that you ventilate the room at regular intervals to counteract the smell. We have taken appropriate measures during the development of this device to ensure that levels are significantly below legal limits.

- Keep your Smart TV and all connected appliances away from moisture and avoid dust, heat and direct sunlight. Non-compliance with these instructions can lead to faults or damage to the Smart TV.
- Do not use the device outdoors as it could be damaged by rain, snow, etc.
- The device must not be exposed to dripping or sprayed water. Do not place vessels filled with liquid (vases or similar) on or in the vicinity of the device. The container may tip over and the liquid may impair the electrical safety of the product.



NOTICE!

Risk of damage!

There is a risk of injury with candles and other open flames.

- Keep candles and other open flames away from this device at all times in order to prevent the spread of fire.
- Make sure that there is enough clearance from the sides of the furniture unit. Ensure a minimum clearance of 10 cm around the device for sufficient ventilation.
- Avoid dazzle, reflections and strong bright-dark contrast in order to protect your eyes.
- The optimal viewing distance is 3 times the screen diagonal.



DANGER!

Risk of injury! Mortal danger!

Only set up your TV on a stable surface. Televisions that tip over could cause serious injuries or death. Lots of injuries, especially to children, can be avoided by observing the following safety precautions.

- Operate all components on a stable, level and vibration-free base, to prevent the Smart TV from falling over.
- Only use the stand and screws supplied with the TV.
- Only use furniture that guarantees the safe use of the TV.
- Ensure that the TV does not hang over the edges of the furniture.

- Do not place the TV on higher or high furniture such as wall cabinets or shelves without ensuring that both the furniture and the TV are safely and securely held in place.
- In order to guarantee the stability of the TV, do not place any sheets or similar under it.
- Advise children of the dangers of climbing up furniture in order to reach the TV or its operating elements.

If you are storing or moving the TV, also observe the aforementioned safety instructions.

3.3. Repairs

- Repairs to your Smart TV should only be carried out by qualified specialists.
- If a repair must be carried out, please only contact our authorised service partner.
- Make sure that only replacement parts provided by the manufacturer are used. The use of unsuitable replacement parts may damage the device and lead to a risk of fire.

3.4. Environmental temperature

- The device can be operated at an ambient temperature of +5°C to +35°C with a relative humidity of 20% - 85% (non-condensing).
- When switched off, the Smart TV can be stored at temperatures from -20°C to +60°C.
- Keep the product at least one metre away from sources of high-frequency and magnetic interference (television set, loudspeakers, mobile telephones, etc.) in order to avoid malfunctions.
- During thunderstorms or if the device is not going to be used for long periods, remove the plug from the socket and the aerial cable from the aerial socket.



NOTICE!

Risk of damage!

Large changes in temperature or fluctuations in humidity can cause moisture to build up due to condensation within the Smart TV, which can cause an electrical short circuit.

- After transporting the Smart TV, wait until the appliance has reached ambient temperature before switching it on.

3.5. Safety when connecting

3.5.1. Power supply

- Even when deactivated, some components of the device are live. To disconnect the power from your Smart TV or to completely isolate the device from voltage sources, disconnect the device completely from the mains network. Disconnect the mains plug from the mains socket for this purpose.



DANGER!

Risk of electric shock!

There is a risk of death due to an electric shock when the housing is open!

- Do not open the housing of the device. It does not contain any parts requiring maintenance.
- Only plug the Smart TV into earthed 220–240 V~ 50 Hz sockets. Contact your electricity provider if you are not sure if the socket is earthed or not.
- The socket must always be easily accessible so that the mains plug can be quickly disconnected from the socket in the event of an emergency.
- To disconnect the power supply to your TV, disconnect the mains plug from the mains socket.
- For extra safety, we recommend using an over-voltage protection device to prevent your Smart TV sustaining damage as a result of power surges or lightning strikes.
- Position the cables so that they cannot be stepped on or tripped over.
- Do not place any objects on the cables as they may be damaged.

- Do not touch the plug with wet hands.
- Always hold the plug by its housing and never pull it out of the socket using the cable.
- Please note that the TV also continues to consume power in standby mode.



If the device shuts down and restarts due to an electrostatic discharge while in USB mode (media player), optional HbbTV mode or optional LAN/WiFi operation (media player/portal), it will not be able to independently restore the last operating mode. Please restart the respective media or applications. The last user settings you entered may not be restored following an electrostatic discharge that causes the TV to shut down because these settings are only saved 5 minutes after switching channels.



All multimedia devices, which are connected to the corresponding ports of the TV, must comply with the requirements of the Low Voltage Directive.

3.6. Handling batteries



WARNING!

Risk of explosion!

Batteries may contain combustible materials and leak, heat up excessively, ignite or even explode.

- Avoid improper handling of the batteries to prevent damage to your device and your health.

Please follow the safety advice below closely:

- Keep batteries away from children.
If batteries are swallowed, consult a doctor immediately.
- Never charge batteries (unless they are designed to be recharged).
- Never empty the batteries by means of high power output.
- Never short-circuit the batteries.
- Never expose the batteries to excessive heat, such as sunlight, fire or similar sources of heat!

- Do not dismantle or deform the batteries. You could injure your hands or fingers, or battery fluid could come into contact with your eyes or skin. If this happens, rinse the affected areas with plenty of clean water and consult a doctor immediately.
- Avoid heavy impacts and vibrations.
- Always observe the correct polarity.
- Make sure that the plus (+) and minus (–) poles are correctly inserted to avoid short circuits.
- Do not mix up new and old batteries or different types of batteries.
This could cause your device to malfunction. In addition, the weaker batteries would discharge too much.
- Remove spent batteries from the device immediately.
- Remove the batteries from the device if you do not intend to use it for a long period of time.
- Replace all of the old batteries in a device with new batteries of the same type.
- Cover the contacts of the batteries with sticky tape if you want to store or dispose of them.
- If necessary, clean the battery and device contacts before insertion.
- If the batteries have leaked, wear protective gloves and clean the contacts thoroughly.

4. EU - Declaration of conformity

MEDION AG hereby declares that this product conforms with the essential requirements and the remaining relevant regulations:

- RE Directive 2014/53/EU
- Ecodesign Directive 2009/125/EC
- RoHS Directive 2011/65/EU

You can download the complete EU Declaration of Conformity from www.medion.com/conformity.



Use is only permitted inside buildings in all EU countries due to the 5 GHz frequency band of the inbuilt Wireless LAN solution.

				
AT	BE	BG	CZ	DK
EE	FR	DE	IS	IE
IT	EL	ES	CY	LV
LI	LT	LU	HU	MT
NL	NO	PL	PT	RO
SI	SK	TR	FI	SE
CH	UK(NI)	HR		

AT = Austria, BE = Belgium, BG = Bulgaria,
 CZ = Czech Republic, DK = Denmark, EE = Estonia,
 FR = France, DE = Germany, IS = Iceland, IE = Ireland,
 IT = Italy, EL = Greece, ES = Spain, CY = Cyprus, LV = Latvia,
 LI = Liechtenstein, LT = Lithuania, LU = Luxembourg,
 HU = Hungary, MT = Malta, NL = Netherlands, NO = Norway,
 PL = Poland, PT = Portugal, RO = Romania, SI = Slovenia,
 SK = Slovakia, TR = Turkey, FI = Finland, SE = Sweden,
 CH = Switzerland, UK(NI) = Northern Ireland, HR = Croatia

4.1. Information on WLAN

WLAN		
Frequency range	2,4 GHz/ 5 GHz	
Wi-Fi standard	802.11 a/b/g/n	
Encryption	WEP/WPA/WPA2	
Frequency range/ MHz	Channel	Max. transmission power/mW
2400 – 2483,5	1 - 13	100
5150 – 5250	36 – 48	200
5250 – 5350	52 – 64	100
5470 – 5725	100 – 140	100
Bluetooth		
Max. transmission power	100 mW at 2.4 GHz	

5. Device overview

5.1. Front

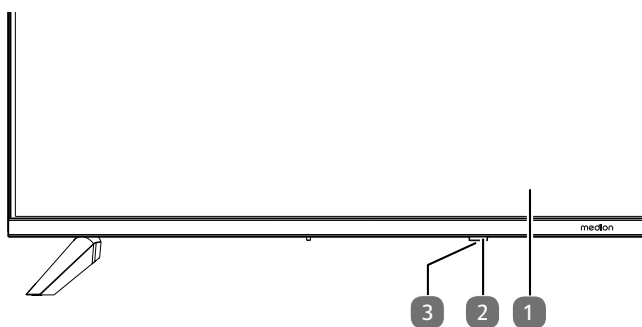

1. LCD screen
2. Operating light: Shines red when the device is in standby mode.
Shines blue when the device is switched on.
Infrared sensor: Reception field for the infrared remote control signals.
3. : Switch the device on/off (MD31643 / MD31644)

5.2. Rear and right-hand side

MD 31640 / MD 31641 / MD 31642

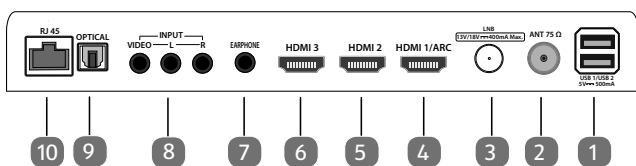

MD 31643 / MD 31644

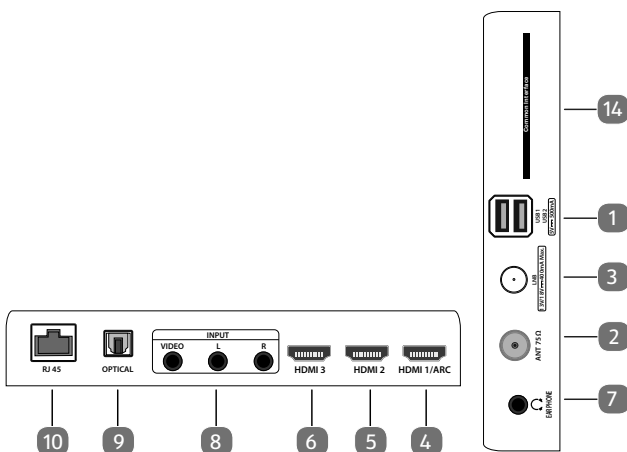

1. **USB 1/ USB 2 (5V===500mA)**: USB ports for connecting external storage media for playing back media.
2. **ANT 75Ω**: Antenna connection (DVB-T/DVB-T2 HD/ DVB-C/analogue)
3. **LNB (13 V/18 V===400 mA Max.)**: For connecting the antenna (satellite)
4. **HDMI1/ ARC**: HDMI connection for devices with HDMI output (can be used for ARC)
5. **HDMI2**: HDMI port for devices with HDMI output

6. **HDMI3**: HDMI port for devices with HDMI output
7. **EARPHONE**: For connecting headphones with 3.5 mm jack
8. **INPUT (AV)**
R: Audio input (right)
L: Audio input (left)
VIDEO: Video input
9. **OPTICAL**: Digital audio output (SPDIF optical)
10. **RJ45**: Network connection for connection to the Internet (LAN)

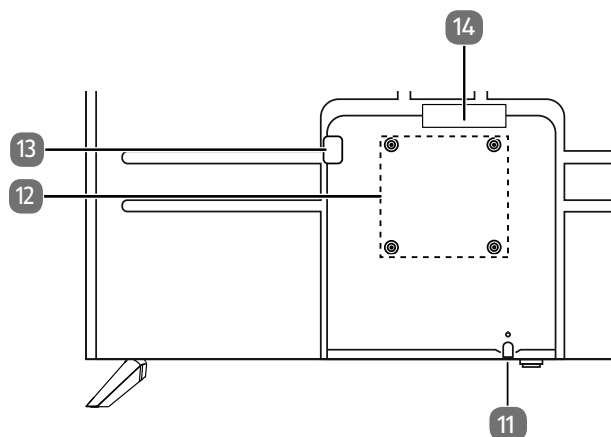

11. : Switch the device on/off (MD31640 / MD31641 / MD31642)
12. Fixing holes for a wall mount
MD 31640: Vesa standard, hole spacing 200 x 200 mm
MD 31641: Vesa standard, hole spacing 200 x 200 mm
MD 31642: Vesa standard, hole spacing 200 x 200 mm
MD 31643: Vesa standard, hole spacing 200 x 200 mm
MD 31644: Vesa standard, hole spacing 400 x 200 mm



Wall mount not supplied. When mounting the device, make sure that you use M6 (MD31644: M8) screws. The maximum length of the screws corresponds to the thickness of the wall mount plus 8 mm.

The TV must not be mounted at heights exceeding 2 m. The device must be mounted on a solid surface such as cement or concrete.

13. Connection for mains plug
14. **COMMON INTERFACE (CI+)**: Card slot for connecting pay TV cards

5.3. Remote control

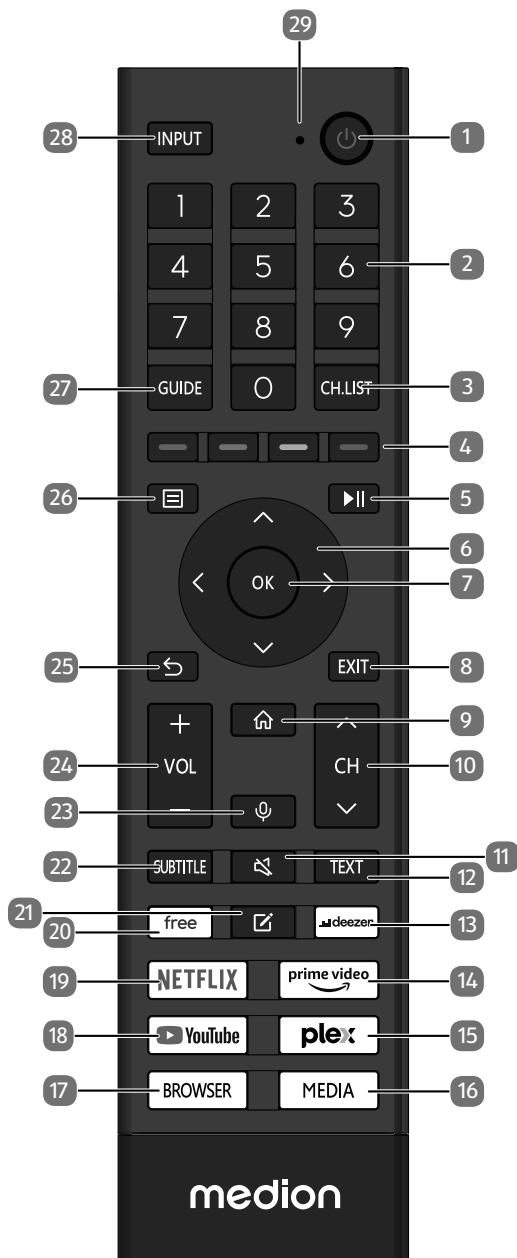

1. : Switch smart TV on/off (switch standby mode on/off).
2. Number buttons:
TV: Channel selection, teletext: Page selection
3. **CH.LIST**: Open/close the channel list
4. **Red button**: For teletext or menus, HbbTV
Green button: For teletext or menus, HbbTV
Yellow button: For teletext or menus, HbbTV
Blue button: For teletext or menus, HbbTV
5. : Media playback: Show menu for playback functions/PVR recording
6. Direction button : Move up in menu
Digital TV: Select infobar for the current channel, teletext: select previous page;
Direction button : Move down in menu / call up search page,
Digital TV: Select infobar for the current channel, teletext: select next page;
Direction button : Move left in menu
Teletext: Call up subpage;
Direction button : Move right in menu
Teletext: Call up subpage / display HbbTV information
7. **OK**: Confirm selection in certain menus
Digital TV: Display advanced information in the info bar
8. **EXIT**: Exit the menu
9. : Open the start screen
10. **CH** / : Channel selection buttons (TV); select next (+)/previous (-) page (teletext)
11. : Mute
12. **TEXT**: Switch teletext on and off
13. **DEEZER**: Open the Deezer app
14. **PRIME VIDEO**: Open the Amazon Prime Video app
15. **PLEX**: Open the Plex app
16. **MEDIA**: Accessing external USB storage media
17. **BROWSER**: Open the internet browser
18. **YOUTUBE**: Open the YouTube app
19. **NETFLIX**: Open the Netflix app
20. **FREE**: Open the Free app
21. : Multifunction button for user-defined options
22. **SUBTITLE**: DTV/satellite/media browser: Subtitle function
23. : Microphone button for activating voice control
24. **VOL** / : Increase (+) or decrease (-) volume
25. : Move back one step in the menu
26. : Call up menu
27. **GUIDE**: Digital TV: Open the electronic programme guide
28. **INPUT**: Select input signal of connected devices
29. Microphone for voice control / operating LED

6. Getting started



Before using for the first time, ensure you read the "Safety instructions" section.

6.1. Unpacking

- Select a suitable place for setting up the device before unpacking.
- Open the box very carefully, to avoid damaging the device. The device might get damaged if you use a knife with a long blade to open the box.
- Completely remove the packaging material.
- The box contains a number of small items (including batteries). Keep these out of the reach of children, as they represent a choking hazard.
- Store the packaging material in a safe place. Only use this box to transport the TV.



DANGER!

Risk of choking and suffocation!

Packaging film can be swallowed or used improperly, creating a risk of choking and suffocation.

- Keep packaging material such as plastic film or plastic bags away from children.

6.2. Mounting

Attach the feet as shown in the illustration. Carry out this step before connecting the Smart TV.

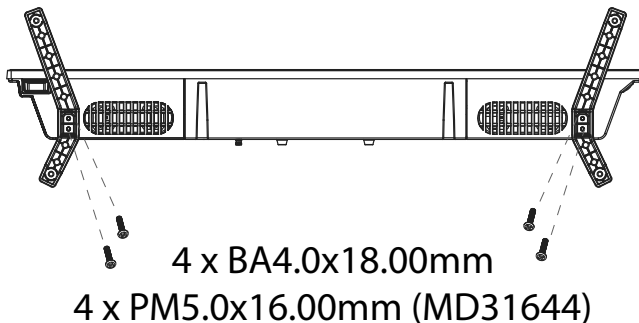

6.3. Inserting batteries in the remote control

- ▶ Remove the battery compartment cover on the back of the remote control.
- ▶ Insert two LR03 (AAA) 1.5 V batteries in the battery compartment of the remote control. Check the battery polarity (see label on the bottom of the battery compartment).
- ▶ Close the battery compartment.



NOTICE!

Risk of damage!

The remote control can be damaged by leaking batteries if not used for a long period of time!

- Remove the batteries from the remote control if the device is not going to be used for a long period.

6.4. Connecting the antenna

Your LCD TV supports different antenna signals. You can input the following image signals to the television through the socket labelled **ANT 75Ω**:

- Via analogue cable/an analogue house aerial
- Via a DVB-T/DVB-T2¹ antenna or
- Via a DVB-C¹ connection
- ▶ Insert the antenna cable either from the house aerial/ analogue cable connection, a DVB-T antenna or the DVB-C connection in the antenna socket on the LCD TV.

You also have the option of connecting a digital satellite system to the socket labelled **LNB**.

- ▶ Screw a coaxial antenna cable's F connector onto the connector on the Smart TV.



If you want to watch encrypted channels, or subscription channels, you must use a suitable card. Insert a CAM module (available in specialist shops) in the slot provided for this purpose on the left-hand side of the device (**COMMON INTERFACE**). You can then insert your provider's card in the CAM module.

¹ This service must be available in your region

6.5. Common Interface

If you want to watch subscription channels, you must first register with the channel provider. Once you have registered, you will receive a Conditional Access Module (CAM module) and a special card from your provider. You will find information about the settings in the documentation supplied with the module.

Install the CI components on your television in the following way:

- ▶ First insert the CAM module in the slot on the side of the LCD TV. Then insert the card.
- ▶ Connect the television to the power supply, switch it on, and wait for a moment until the card is recognised.



Please note that you can only insert or remove the CI module when the device is in STANDBY mode, or has been disconnected from the mains power.

The CAM module must be inserted correctly: it cannot be inserted if it is the wrong way round. The CAM module or the television could be damaged if you attempt to insert the CAM module by force.

6.6. Connecting the power supply

- ▶ Connect the mains plug on the device to an easily accessible 220 to 240 V ~ 50 Hz mains socket.

6.7. Switching the Smart TV on and off

- ▶ The device will be in standby mode as soon as you have connected the mains plug to the mains socket.
- ▶ To switch on the device, press
 - on the remote control: the standby/on button
 - on the device: the  button.
- ▶ Use the standby/on button on the remote control to switch the device back into standby mode. The device will be switched off, but will continue to use power.

6.8. Switching on the device for the first time

Your device will be in installation mode when you switch it on for the first time.

Menu option	Setting
SELECT LANGUAGE	Select the desired language and confirm by pressing the OK button.
SET UP ON MOBILE / SET UP ON TV	Then select whether you want to set up the device using a mobile device (using the QR code) or using the television. Press OK to confirm your selection.

Menu option	Setting
CONNECT TO THE INTERNET	A LAN Internet connection is automatically established as soon as the device is connected via a LAN cable. If no LAN cable is connected, the available WLAN networks are displayed. Use the ▲ ▼ buttons to select the desired WLAN connection and press the OK button to confirm the selection. Then enter the required password to establish the connection.
SELECT LOCATION	Select the required country. Confirm your selection by pressing the OK button.
ENTER POSTCODE (optional)	Please enter the required postcode.
TERMS & CONDITIONS, PRIVACY POLICY	The use of your device is subject to an end-user licence agreement. Without this agreement in place, all the smart features will be disabled. The different types of smart features can be enabled/disabled individually. Click on the relevant box to accept the applicable privacy policy and user terms and conditions.
CREATE YOUR VIDAA ACCOUNT	This option allows you to connect your device to a VIDAA account. A VIDAA account must be set up for the VIDAA VOICE voice control.
SELECT VOICE SERVICE	Select the desired voice control AMAZON ALEXA or VIDAA VOICE here.
NAME TV	You can give your television a name here so that it can be identified when making further configurations with other devices. Select one of the predefined names or assign a name of your choice.
This completes the initial installation of the device. You can now open the Netflix app directly, call up the Home screen or switch to TV mode. Select WATCH LIFE-TV to search for television channels.	

6.9. Setting up TV reception

Use the ▲ ▼ buttons to select the desired option and press **OK** to highlight it. Use the ▶ button to continue with the operation and ◀ or ↶ to go back one step.

- ▶ After setting up the device, select **WATCH LIFE-TV > CHANNEL SCAN** or press the **INPUT** button and select **TV** as the input source. A welcome screen will appear along with a message telling you that no channel information is available.
- ▶ Select **BEGIN SCANNING** and press the **OK** button:

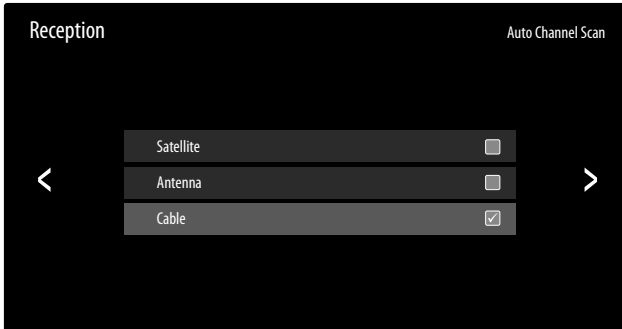

- ▶ Now select the type of reception required: **SATELLITE**, **ANTENNA** or **CABLE**.
- ▶ Press the ▶ button to start the installation process.

6.9.1. Antenna



Make sure that you have connected a DVB-T2 antenna to the **RF** connection.

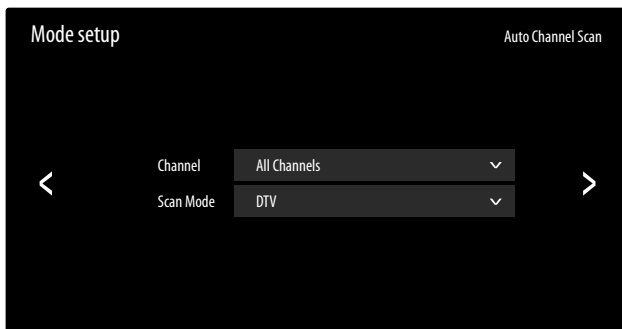

The following options are then available:

CHANNEL

Select **ALL CHANNELS** or **FREE CHANNELS** here. This option may not be available depending on the country/region/provider.

SCAN MODE

Choose between only digital channels (**DTV**), digital and analogue channels (**DTV+ATV**) and only analogue channels (**ATV**).

- ▶ Then press the ▶ button to start the scan.
- ▶ Select **STOP** to cancel the process.
- ▶ Confirm with **DONE** to complete the process.
- ▶ Select **RESCAN** again to start a new channel search.

6.9.2. Cable



Make sure that you have connected your cable connection to the **RF** connection.

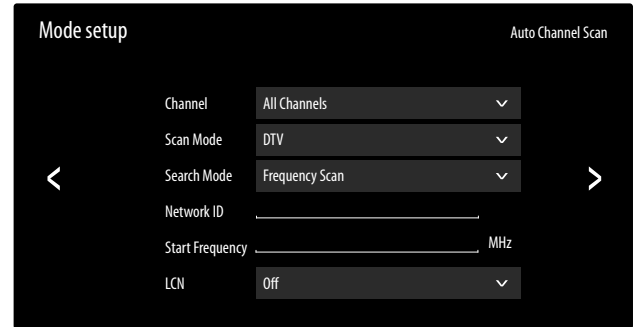

The following options are then available:

CHANNEL

Select **ALL CHANNELS** or **FREE CHANNELS** here. This option may not be available depending on the country/region/provider.

SCAN MODE

Choose between only digital channels (**DTV**), digital and analogue channels (**TV+ATV**) and only analogue channels (**ATV**).

SEARCH MODE

Select the desired search mode **FREQUENCY SCAN** or **NETWORK SCAN**. Leave the setting on **FREQUENCY SCAN** if you do not want to configure additional settings.

NETWORK ID

Enter the network ID for the network search here.

This is only possible if you have previously selected **NETWORK SCAN** mode.

START FREQUENCY

Enter the start frequency for the network search here.

This is only possible if you have previously selected **NETWORK SCAN** mode.

LCN

Logical Channel Numbering: Select the **ON** setting if you want to sort the channels based on a preset channel list (if available from the channel supplier)

- ▶ Then press the ▶ button to start the scan.
- ▶ Select **STOP** to cancel the process.
- ▶ Confirm with **DONE** to complete the process.
- ▶ Select **RESCAN** again to start a new channel search.

6.9.3. Satellite



Make sure that your satellite cable is connected to the **LNB IN** connection.

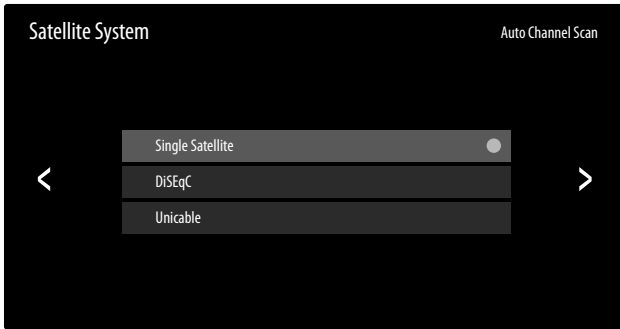

The following options are then available:

SINGLE SATELLITE

Select the required satellite here. You can start automatic satellite detection here and also display the signal quality and signal level of the displayed satellite. Under **ANTENNA SETUP**, the **LNB FREQUENCY** can be set for the selected satellite.

- ▶ Press the ▶ button.
- ▶ Then select the desired channel: **ALL CHANNELS**, **FREE CHANNELS**
- ▶ Then press the ▶ button to start the scan.
- ▶ Confirm with **DONE** to complete the process.

DISEQC

If you have connected multiple LNBs or a DiSeqC switch to a satellite antenna, select the required DiSeqC setting here.

DISEQC 1.0

– DISEQC MODE

In DiSeqC mode **DISEQC 1.0**, you can also start automatic satellite detection with the **SATELLIT AUTO DETECT** option. If you press the ▶ button, the following options will be available.

SATELLITE

Select the desired satellites for the corresponding DiSeqC switch here.

CHANNEL

Select **ALL CHANNELS** or **FREE CHANNELS** here. This option may not be available depending on the country/region/provider.

SEARCH MODE

Select the desired search mode **FREQUENCY SCAN** or **QUICK SCAN**.

– DISEQC A / B / C / D

The signal quality and signal level of the corresponding satellites is displayed.

The following options can be edited under **ANTENNA SETUP**. If you press the ▶ button, the following options will be available.

SATELLITE

Select the desired satellites for the corresponding DiSeqC switch here.

CHANNEL

Select **ALL CHANNELS** or **FREE CHANNELS** here. This option may not be available depending on the country/region/provider.

SEARCH MODE

Select the desired search mode **FREQUENCY SCAN** or **QUICK SCAN**.

LNB POWER	Activate/deactivate the option LNB power
SATELLITE	Select the desired satellites for the corresponding DiSeqC switch here.
LNB FREQUENCY	Select the desired LNB frequency for the selected satellite.
TONE 22KHZ	For this option, select OFF , BAND or POSITION .
TONE-BURST	For this option, select OFF , POSITION or OPTION .
REPEAT	For this option, select NONE , 1 or 2 .

DISEQC 1.2

– DISEQC MODE

In DiSeqC mode **DISEQC 1.2**, you can call up the following options for moving the motor of your satellite system by pressing the ▶ button.

MOVE WEST

Start rotation westwards.

STOP MOVEMENT

Stop rotation.

MOVE EAST

Start rotation eastwards.

MOVE TO NULL POSITION

Start rotation to zero position.

SET BORDERS

Set limits for the rotation.

STORE CURRENT POSITION

Saves the current satellite position.

– SATELLITE

The signal quality and signal level of the corresponding satellites is displayed. Under **ANTENNA SETUP** you can configure the following settings.

MAIN FREQUENCY

Use the number buttons to enter the base frequency.

SYMBOL RATE

Use the number buttons to enter the symbol rate.

POLARIZATION

Select a setting for the polarisation.

LNB FREQUENCY

Select the desired LNB frequency for the selected satellite.

- **MOTOR MOVEMENT**
Set the type of motor movement for the satellite system here. Select **CONTINUOUS** or **STEP**. If you select the movement in steps setting, you can then specify the step size using the virtual keyboard.
- **STOP ON SIGNAL**
Select whether the motor movement is to stop when a signal is received (**ON/OFF**).
- **GO TO REFERENCE**
You can enter a reference here to search for signals.

UNICABLE

Select the desired Unicable setting from the available presets. The following settings can be configured under the **USER DEFINED** option.

- **UNICABLE MODE**
Select **STANDARD** or **JESS** mode
- **USER BAND**
Select the desired **BAND 1 - 8**.
- **FREQUENCY BAND**
Use the virtual keyboard to enter the frequency band.

If you press the **▶** button with one of these options, the following options will be available.

- **SATELLITE AUTO DETECT**
Start automatic satellite detection.
- **UNICABLE A**
Select the desired satellite for the single-cable distribution system A.
- **UNICABLE B**
Select the desired satellite for the single-cable distribution system B.
- **ANTENNA SETUP**

Under **ANTENNA SETUP** you can configure the following settings.

SATELLITE

This shows the satellite of the corresponding single-cable distribution system.

LNB FREQUENCY

Select the desired LNB frequency for the selected satellite.

TONE 22KHZ

For this option, select **OFF**, **BAND** or **POSITION**.

If you press the **▶** button with one of these options, the following options will be available.

SATELLITE

Select the desired satellites for the corresponding single-cable distribution system here.

CHANNEL

Select **ALL CHANNELS** or **FREE CHANNELS** here. This option may not be available depending on the country/region/provider.

SEARCH MODE

Select the desired search mode **FREQUENCY SCAN** or **QUICK SCAN**.

- ▶ Then press the **▶** button to start the scan.
- ▶ Select **STOP** to cancel the process.
- ▶ Confirm with **DONE** to complete the process.
- ▶ Select **RESCAN** again to start a new channel search.

6.10. Displaying information

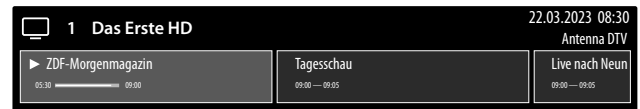

- ▶ Press the **▲** button to display information about the current channel. You receive the same information when you switch over to a different channel.
- ▶ If you then press the **OK** button, a description of the current TV programme is displayed (if available). You can also select the following programmes of the current channel beforehand using the **▶** button and call up these descriptions with **OK**. You can scroll through the text using the **▲ ▼** buttons.
- ▶ If you call up the description of the desired programme, you can schedule recordings and reminders for this programme. You will find more detailed information about this in the “PVR recording” section on page 18.

7. TV menu

When you have set up TV reception and are in TV mode, you can call up the TV menu by pressing the **☰** button. You can use the **▲ ▼** buttons to select the options. Open the menu with the **OK** button.

7.1. Channel list

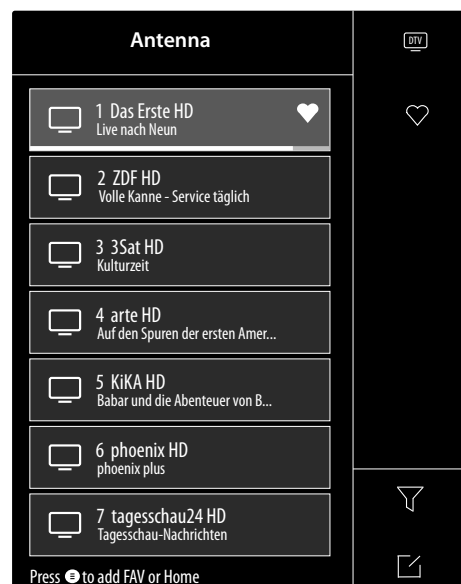

When the TV is in use, press the **OK** button to open the list of channels.



- ▶ You can use the **▲ ▼** buttons to select the channels listed and press **OK** to open.
- ▶ If you press the **▶** button, you can configure the following settings:
 - **ANTENNA / CABLE / SATELLITE:** Select the desired channel list for antenna, cable or satellite reception
 - **FAV 1 - 4 :** Open the favourites lists 1-4

- **FILTER:** Filter the displayed channels according to the following criteria
 - **CONTENT:** Specify whether only TV channels, only radio stations or all channels/stations are to be displayed.
 - **HD:** Specify whether only SD channels, only HD channels or all channels are to be displayed.
 - **CHILD LOCK:** Specify whether only locked channels, only free-to-air channels or all channels are to be displayed.
 - **SCRAMBLED:** Specify whether only free-to-air channels, only encrypted channels or all channels are to be displayed.
 - **SORT:** Select numerical or alphabetical sorting.
- **EDIT:** Here you can edit the currently selected channel list.
 - **MOVE:** Use the ▲ ▼ buttons to select the desired channel you want to re-sort and press the ◀ button. The channel now appears next to the channel list. Use the ▲ ▼ buttons to select a new place in the list. Now press the ▶ button to insert the channel in this position.
 - **DELETE:** Use the ▲ ▼ buttons to select the channel you want to delete and press the ▶ button. Confirm the subsequent prompt by pressing **OK**. The channel is deleted from the current channel list.
- **DELETED CHANNELS** (red button): Press the red button to call up the list of deleted channels. To restore a channel, select it and press the ◀ button. The channel is now back in the current channel list. Press the red button again to return to the channel list.
- **FILTER** (yellow button): here you have the option to use the filter options again, as previously described.
- **SEARCH** (blue button): Here you can search for channels using the virtual keyboard.

You can assign the currently selected channel to one of four favourite lists or add it to the Home screen.

- ▶ Press the  button and then use the ▲ ▼ buttons to select the desired channel. Highlight it using the **OK** button.
- ▶ Now press the ◀ button and use the ▲ ▼ buttons to select **ADD TO FAVOURITE** or **ADD TO HOME**.
- **ADD TO FAVOURITE:** Now select the desired favourite list (**FAV 1 - 4**) and press **OK**.
- **ADD TO HOME:** If you now open the Home screen by pressing the  button, you will find the corresponding channel under **ADDED SHORTCUTS** and can call it up directly from there.

7.2. Programme guide

Here you can open the EPG (Electronic Programme Guide). You can also open the **GUIDE** directly by pressing the **GUIDE** button. The display shows the current and next programmes of all available channels.

- ▶ Use ▲ ▼ to select a channel and scroll through the channel offering with ◀ ▶.
- ▶ Selecting a programme and pressing **OK** opens the programme information for that particular programme.



The programme information displayed is created by the broadcaster. If no programme information is displayed, this does not mean that your TV is faulty.

- ▶ You can schedule recordings and reminders via the programme information. You will find more detailed information about this in the “PVR recording” section on page 18.

The following functions are available:

- Red button (**SCHEDULED**): Call up scheduled reminders.
- Green button (**PROGRAMME COLOUR**): You can use this function to assign three colours to one genre each. The corresponding programmes are then marked in colour in the programme guide.
- Blue button (**24H+**): The programme guide for the next day is displayed.
- Yellow button (**24H-**): If you have previously called up the programme guide for the next day, this will take you back to the current day.
- **CH** ▼ / ▲ button: Use this button to scroll through the programme list in steps of 5.

7.3. Teletext

Teletext is a free service broadcast by most channels and provides the latest news, weather, TV listings, share prices, subtitles and other information. Your TV set offers many useful functions for using teletext including multipage text, subpage saving and quick navigation.

Teletext can also be called up using the **TEXT** button.



Some broadcasters offer digital and analogue teletext. To display analogue teletext, press the **TEXT** button twice.

When you have called up the teletext, various options appear on the right. These will close automatically after a certain time, but can be called up again by pressing the **OK** button.

- **TELETEXT:** Adjust the teletext display. Once you have called up the analogue teletext, press the **TEXT** or **OK** button once for transparent display, twice for small display with TV picture preview or three times to close the teletext.
- **INDEX:** Select the index page containing a list of the teletext contents.
- **PAGE UP:** Scroll up in the teletext.
- **PAGE DOWN:** Scroll down in the teletext.
- **HOLD:** Freeze/stop the current teletext display image
- **REVEAL:** no function
- **SUB PAGE:** Some teletext pages have subpages. The lower edge of the screen may contain something like **1/3**, for example. The subpages are displayed one after another at an interval of about half a minute. You can also call up these subpages by pressing the ◀ ▶ button.
- **CANCEL:** Closes the teletext display.
- **Colour buttons:** If coloured text entries are displayed, you can select the contents. Select the relevant colour and press **OK**.

- **Number buttons:** Enter the number of the desired teletext page as a three-digit number using the number buttons. The teletext counter searches as long as it takes to find the selected page number.

7.4. Audio language

You can set the desired audio language of the current channel here. The setting options vary, depending on the current programme.

7.5. Subtitle

Activate/deactivate the desired subtitle of the current channel. The setting options vary, depending on the current programme. You can also access this option by pressing the **SUBTITLE** button.

7.6. Recording list

You can open the list of all existing and scheduled recordings here. Using a filter, you can display all recordings or only genre-specific recordings.

- ▶ Select this option above the recordings (default **ALLE**) and press **OK**. Then select the desired genre. Only recordings corresponding to this genre are displayed.

Use the **BEARBEITEN** option to delete recordings.

- ▶ Select this option and press **OK**.
- ▶ Then highlight the desired recording and press the ▶ button. Press **LÖSCHEN** to confirm the subsequent prompt and delete it.

7.7. PVR

You can use this option to start a recording of the current programme. You will find more detailed information about this in the "PVR recording" section on page 18.



To record programmes you must connect a USB storage medium (e.g. an external hard disk) to a USB port.

7.8. Timeshift

You can use this option to pause the current programme and then continue watching it later. While the programme is paused, a temporary recording runs in the background, which you can then start as desired.



To record programmes using timeshift, you must connect a USB storage medium (e.g. an external hard disk) to a USB port.

- ▶ Select this option and press the **OK** button to start timeshift recording. The TV picture then pauses.
- ▶ Then press the **||▶** button to call up the virtual media buttons.

You can operate the recording and playback using the media buttons.

●	Use this button to start a PVR recording.
▶	You can use this button to start the timeshift recording. You can then use the same button to play the timeshift recording and watch the programme with a time delay.

■	Stop timeshift playback and return to non-timeshift TV mode.
◀	During playback, activate slow or fast rewind at various speeds with this button: x1/2, x1/4, x2, x4, x8, x16
▶	During playback, activate slow or fast forward at various speeds with this button: x1/2, x1/4, x2, x4, x8, x16



If you call up the virtual media buttons with the **||▶** button, you can start timeshift recording directly with the **||▶** option.

7.9. HbbTV

Activate/deactivate the HbbTV option here.

HbbTV (Hybrid Broadcast Broadband TV) enables a combination of broadcasting and Internet content that can usually be accessed and displayed by pressing the red button on the remote control.

HbbTV services include conventional radio/TV stations, catch-up TV, video on demand, EPG, interactive advertising, customisation options, polls, games, social networks and other multimedia applications.

HbbTV applications can only be called up if the broadcasting station transmits these signals and the TV is connected to the internet. The scope and operation vary depending on the programme and channel.

Whether a channel offers HbbTV applications or not, is shown via a brief on-screen display. The exact form and position depends on the individual application. Use the red button to open and close the application pages. Navigation within the applications is carried out by using the colour buttons on the remote control, but this can vary depending on the channel and the programme. Observe the messages within the applications.

7.10. E-Manual

Open the electronic user manual here. Numerous descriptions relevant to operating the TV are displayed.



An Internet connection is required to use the current version of the electronic user manual.

7.11. Audio only

Here you can switch off the picture if you only want to use the device as a Bluetooth speaker, for example.

7.12. Settings

This takes you to the TVs settings. You will find more detailed information about this in the "Settings menu" section on page 23.

8. HDMI and AV menu

In HDMI and AV mode, the menu is reduced to just a few options.

8.1. HDMI

If you have selected one of the HDMI inputs as the source, only the following menu options are available:

- **SUBTITLE**
- **HDMI FORMAT** (direct link to **SETTINGS > SYSTEM > HDMI & CEC > HDMI FORMAT**)
- **GAME MODE** (direct link to **SETTINGS > PICTURE > GAME MODE**)
- **AUDIO ONLY**
- **SETTINGS**

8.2. AV

If you have selected AV input as the source, only the following menu options are available:

- **SUBTITLE**
- **GAME MODE** (direct link to **SETTINGS > PICTURE > GAME MODE**)
- **AUDIO ONLY**
- **SETTINGS**

9. PVR recording



To record programmes you must connect a USB storage medium (e.g. an external hard disk) to a USB port.

There are various ways you can schedule recordings and set reminders for programmes.

- **Via the programme information:** In TV mode, press the **▲** button to call up the programme information for the currently selected channel. Select a programme and press **OK**. Here you can only schedule recordings and set reminders for the currently selected channel.
- **Via the programme guide (EPG):** Press the **≡** button and select the **GUIDE** option or press the **GUIDE** button in TV mode to call up the programme guide for all channels. Select a programme and press **OK**.
- **Via the TV menu:** In TV mode, press the **≡** button and select the **PVR** option. Only recordings can be scheduled via this method.
- **Via the media button:** In TV mode, press the **▶||** button and select the recording icon **●** with the **▲** button. Only recordings for the currently selected channel can be scheduled via this method.

AUFNAHME

- ▶ Select **PVR** and press **OK**. The following options are available here:
- **RECORDING MODE:** Select the desired recording mode here.

Recording mode **TIME:** here you can configure the following settings:

- **START TIME:** enter the start time of the recording manually here.
- **END TIME:** enter the end time of the recording manually here.



The start and end time of the programme are automatically preset and do not need to be adjusted.

- **REPEAT:** select a repeat mode here.
 - **ONCE:** the recording is carried out once.
 - **DAILY:** the recording is carried out at the same time every day.
 - **MON TO FRI:** the recording is carried out at the same time on work days from Monday to Friday.
 - **SA TO SUN:** the recording is carried out at the same time every weekend (Saturdays and Sundays).
 - **WEEKLY:** the recording is carried out at the same time every week.

PROGRAMME recording mode: in this recording mode you cannot manually adjust the time. The start and end times are based on the channel information. The **REPEAT** option is also available here.

- ▶ Then select **SAVE** and press **OK** to save the PVR recording. If the selected programme is already running, the recording starts immediately. As soon as a recording starts automatically, the TV switches to the corresponding channel.

REMINDER

If the selected programme is some time in the future, you can set a reminder. A message will then appear on the screen at the scheduled time with the option **WATCH**. Select it and press **OK** to go directly to the corresponding programme. This message closes automatically after a few seconds.

- ▶ Select **REMINDER** and press **OK**. The following options are available here:
- **START TIME:** enter the start time of the reminder manually here.
- **REPEAT:** select a repeat mode here.
 - **ONCE:** the reminder is carried out once.
 - **DAILY:** the reminder is carried out at the same time every day.
 - **MON TO FRI:** the reminder is carried out at the same time on work days from Monday to Friday.
 - **SA TO SUN:** the reminder is carried out at the same time every weekend (Saturdays and Sundays).
 - **WEEKLY:** the reminder is carried out at the same time every week.
- ▶ Then select **SAVE** and press **OK** to save the reminder.



If you call up the TV menu in TV mode with the **≡** button, you will find all existing and all scheduled recordings here. Under **RECORDING LIST** you can call up a list of all recordings and reminders.

9.1. Using the multimedia connections



NOTICE!

Risk of damage!

Incorrect operation can cause damage to the devices used.

- Before wiring and first use, you must also read the user manual of the devices you are connecting. Take care to ensure that all devices are switched off during wiring.



NOTICE!

Risk of damage!

If plugs and sockets are connected incorrectly it can cause damage to the contacts.

- Take care to ensure that the plugs and corresponding sockets fit together precisely in order to avoid any damage to the contacts. Due to the arrangement of the contacts, many plugs will only fit into the socket in one position.

9.1.1. AV

The AV transmission (composite) works via three cinch connections, of which one transmits the video signal (yellow) and two transmit the stereo audio signal (red/white). Use a standard AV cable.

- ▶ Connect the AV output of the playback device with the AV input of the TV.

9.1.2. HDMI

HDMI (High Definition Multimedia Interface) is an interface for digital video and audio transmission. It has the highest quality of transmission and can also play Ultra HD resolution, from version 2.0. Use a standard HDMI cable:

- ▶ Connect the corresponding HDMI ports of the devices used with an HDMI cable.

9.1.3. HDMI ARC (Audio Return Channel)

If you want to use a TV set as a signal receiver AND signal source (to transmit an audio signal to an audio receiver), you must use the HDMI2 port with audio return channel (ARC). The HDMI connection to the TV then works in both directions. It can receive image and sound signals from a video device and the audio signal of the TV set can also be sent to the audio receiver via the audio return channel.

- ▶ Connect the video device (e.g. Blu-ray player) to the audio receiver via HDMI.
- ▶ Connect the audio receiver to the TV set via HDMI/ARC.
- ▶ Take care to ensure that the speaker control of the TV set is routed to the external amplifier.

9.1.4. HDMI CEC (Consumer Electronics Control)

CEC is the abbreviation for Consumer Electronics Control. If you connect different devices via CEC-enabled HDMI connections, you can control certain functions of the entire HDMI network with a single remote control (e.g. standby or record functions):

- ▶ Connect all devices via CEC-enabled HDMI ports with HDMI cables. The HDMI ports on your TV set are all CEC-enabled.
- ▶ Take care to ensure that the CEC functions are enabled for all ports and that all devices are connected accordingly.

9.1.5. USB

A USB port can be used to connect and read storage media such as USB sticks or external hard drives. Use a suitable USB cable. If a suitable USB cable is supplied, you should use this (e.g. for hard drives). Always verify the power consumption of the USB storage medium used and use the corresponding USB connections.

- ▶ Connect the corresponding USB ports of the devices used with a suitable USB cable. Whenever possible, do not use a USB extension cord as this can cause problems, depending on the voltage.

9.1.6. SPDIF

SPDIF (Sony/Phillips digital interface) is an interface for transferring digital stereo or multi-channel audio signals between various devices. Usually, the digital audio signal is output via a coaxial (cinch) or an optical connection. Your TV features an optical SPDIF port. Use a standard, optical SPDIF cable.

- ▶ Connect the corresponding SPDIF ports of the devices used with a corresponding SPDIF cable.

9.1.7. LAN

You can connect the TV set to the Internet via the LAN connection and receive online content (e.g. streaming services) via your device.

- ▶ Connect the LAN connection of the TV set to your network or router using a network cable (Ethernet cable).
- ▶ Make all the necessary network settings on the devices.

9.1.8. Headphone output (Headphones Out)

The headphone socket is used for connecting a pair of headphones with a stereo mini jack connection.

- ▶ Connect the headphones to the stereo mini jack of the device.



Risk of hearing damage!

To prevent possible damage to your hearing, avoid listening at high volume over long periods of time.

- Before pressing play, set the volume to the lowest setting.
- Start playback and increase the volume to a comfortable level.

10. Operation

10.1. Channel selection

To select a channel, either press the **CH** ∇ / \blacktriangle buttons on the device or remote control, or select the channel directly by pressing the appropriate number buttons.

For a two- or three-figure number, press the number buttons in the corresponding order.

- ▶ By pressing the **OK** button on the remote control, you can call up the channel list, select the channel using the \blacktriangle and ∇ buttons and call it up by pressing **OK**.

10.2. Sound settings

- ▶ You can increase or decrease the volume by pressing the volume buttons **VOL** - / + on the remote control.
- ▶ Press the mute button  to switch the volume fully off and on again.

10.3. Selecting the source

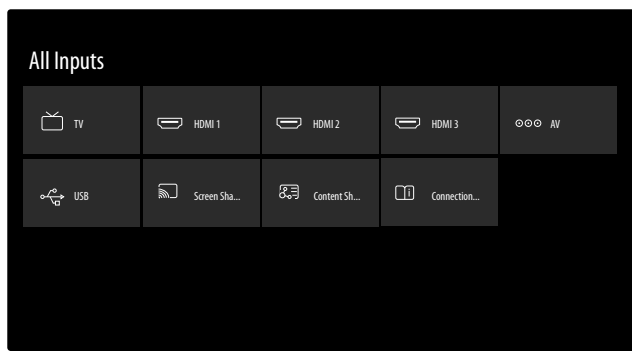

- ▶ Use the **INPUT** button (on the device: the **SOURCE** button) to select the inputs for the connected devices.

TV	TV mode (antennas, cable and satellite signals are played back)
HDMI1	HDMI input 1 (can be used for ARC)
HDMI2	HDMI input 2
HDMI3	HDMI input 3
AV	Audio/video input (AV)
USB	USB storage medium
SCREEN SHARING	Playback content from another playback device
CONTENT SHARING	Network service for data exchange between devices
CONNECTION GUIDE	Call up the CONNECTION GUIDE section of the electronic user manual

- ▶ Use the direction buttons to select the desired source and confirm your selection with the **OK** button.



If the CEC function is enabled, the HDMI source could be renamed from the external player if necessary. The remote control of the TV set controls the connected devices.

11. Multi Media Player

If you connect a USB storage device to the TV, you can play back the photos, music or videos stored on it.

- ▶ Press the **INPUT** button (on the device: the **SOURCE** button) and select the USB drive as the source. All connected USB drives are displayed. The Multi Media Player now opens.

Information about using USB

- ▶ Certain types of USB devices (MP3 player) may not be compatible with this Smart TV.
- ▶ Connect the USB device directly.
- ▶ Do not use a separate cable, because this may cause compatibility problems.
- ▶ Never remove the USB device while a file is being played.



NOTICE!

Risk of damage!

Connecting and disconnecting USB devices quickly and repeatedly is dangerous and can physically damage the USB device and the Smart TV itself.

- Do not insert and then remove the USB device repeatedly in quick succession.

All folders and playable data are shown in the multi media player. Navigate in the media player using the \blacktriangleleft \blacktriangleright \blacktriangleup \blacktriangledown direction buttons. Open media files using the **OK** button.

11.1. Main menu for the media player

The media player's main menu appears as soon as you have accessed the media player as described above. Here you can search for files directly using a text search, change the display (**GRID** or **LIST**) and change the sort type (alphabetically (**NAME**), by last changed data (**DATE MODIFIED**) or by file size (**SIZE**)). The following options are also available:

- **ALL MEDIA** - all media files are displayed
- **PHOTO** - only photo files are displayed
- **VIDEO** - only video files are displayed
- **MUSIC** - only music files are displayed
- **RECORDED** - only files recorded using the PVR function are displayed

- ▶ Then navigate through the folders and find the desired media files. The following button functions are available here:

Direction buttons \blacktriangleleft \blacktriangleright \blacktriangleup \blacktriangledown	Navigate through the folder structure.
OK	Selecting the folders and starting the files
EXIT	Exit the media player
	Create playlists.

11.1.1. Video

Select a video and press the **OK** button start it. Pressing **OK** again interrupts playback; pressing it once more resumes playback. Use the direction buttons ◀ ▶ on the remote control to fast-forward and rewind in 10-second increments during playback. The following functions can be called up with the remote control button ◀ and used for video playback:

	Pause playback of the selected PVR video. To do this, press the OK button.
▶	Start playback of the selected PVR video. To do this, press the ▲ button.
◀◀	Rewind (x2, x4, x8, x16). To do this, press the ◀ button.
▶▶	Fast forward (x2, x4, x8, x16). To do this, press the ▶ button.
■	Stop playback. To do this, press the ▼ button.

The following functions are called up when you press the remote control button ▼ or **OK** during playback:

◀	Use the direction buttons to select this option and press OK . This will take you to the previous video.
▶	Use the direction buttons to select this option and press OK . This will take you to the next video.
...	Call up the MORE menu.

If you press the ☰ button during playback or alternatively select the **MORE** option next to the media buttons, the following options appear:

- **ZOOM MODE**: Select the desired zoom mode
- **ROTATE** (not available for all video formats): Rotates the selected video by 90 degrees either anticlockwise/clockwise
- **REPEAT MODE**: Repeat the video
- **SHOW HISTORY**: Activate/deactivate the progress view
- **INFORMATION**: Shows information about the displayed video file
- **PLAYLIST**: Displays the playlist for the videos
- **AUDIO ONLY**: The picture is switched off and the video audio signal remains audible
- **SETTINGS**: This opens the settings.

11.1.2. Photo

The following functions can be used for playing back photo files:

Direction button ◀	Previous photo
Direction button ▶	Next photo

Press **OK** during playback to call up the following options:

- **ZOOM**: Enlarges/reduces the size of the displayed image
- **ROTATE**: Rotates the selected image by 90 degrees either anticlockwise/clockwise
- **SLIDESHOW**: Start/stop the slide show
- **ANIMATION**: Select the type of fading during the slide show
- **BACKGROUND MUSIC**: Select one or more music files from your files to be used as background music. You can also select a repeat mode.

If you press the ☰ button during playback or alternatively select the **MORE** option next to the media buttons, the following options appear:

- **ZOOM MODE**: Select the desired zoom mode
- **REPEAT MODE**: Repeat the photos.
- **INTERVAL**: Set the display duration of a photo during the slide show
- **INFORMATION**: Shows information about the displayed photo file
- **PLAYLIST**: Displays the playlist for the photos
- **SETTINGS**: Opens the settings

11.1.3. Music

The following functions can be used for playing back music files:

◀	Use the direction buttons to select this option and press OK . This will take you to the previous music track.
▶	Start/pause playback of the selected music track.
▶	Use the direction buttons to select this option and press OK . This will take you to the next music track.
REPEAT MODE	Set the music track you want to repeat and press OK : REPEAT ALL, REPEAT THE CURRENT ONE, SHUFFLE, NO REPEAT

If you press the ☰ button during playback or alternatively select the **MORE** option next to the media buttons, the following options appear:

- **INFORMATION**: Shows information about the displayed music file
- **PLAYLIST**: Displays the playlist for the music tracks
- **AUDIO ONLY**: The picture is switched off and the music remains audible
- **SETTINGS**: Opens the settings

11.1.4. Recording

Select a PVR recording and press the **OK** button start it. Use the direction buttons ◀ ▶ on the remote control to fast-forward and rewind in 10-second increments during playback. The following functions can be called up with the remote control button ◀ and used for video playback:

	Pause playback of the selected PVR video. To do this, press the OK button.
▶	Start playback of the selected PVR video. To do this, press the ▲ button.
◀◀	Rewind (x2, x4, x8, x16). To do this, press the ◀ button.
▶▶	Fast forward (x2, x4, x8, x16). To do this, press the ▶ button.
■	Stop playback. To do this, press the ▼ button.

The following functions can be called up during playback with the remote control button ▼ or **OK** and used for video playback:

▶	Pause/start playback of the selected PVR video. To do this, press the OK button.
◀◀	Rewind (x2, x4, x8, x16). Use the ◀ ▶ buttons to select this option and press OK .
▶▶	Fast forward (x2, x4, x8, x16). Use the ◀ ▶ buttons to select this option and press OK .
◀◀	Use the ◀ ▶ buttons to select this option and press OK . This will take you to the previous PVR video.
▶▶	Use the ◀ ▶ buttons to select this option and press OK . This will take you to the next PVR video.

If you press the  button during playback or alternatively select the **MORE** option next to the media buttons, the following options appear:

- **UDIO LANGUAGE:** Select the desired audio language
- **SUBTITLE:** Activate the desired subtitles
- **ZOOM MODE:** Select the desired zoom mode
- **AUDIO ONLY:** The picture is switched off and the video audio signal remains audible
- **REPEAT MODE:** Repeat the PVR video
- **PLAYBACK START POSITION:** Enter a start position from where the PVR video should start
- **INFORMATION:** Shows information about the displayed PVR video file
- **PLAYLIST:** Displays the playlist for the PVR videos
- **SETTING:** Opens the settings

11.2. Screen sharing

With the integrated cast technology, you can transfer content from your mobile device directly to the TV. If your mobile device has the cast function, you can mirror the screen of your mobile device to the TV via Wi-Fi.

- ▶ Select the screen display option (e.g. Smart View) on your mobile device. Available devices in the vicinity are detected and listed.
- ▶ Select your TV from the list and tap it to establish the connection. The screen of your mobile device will then be displayed by the TV.
- ▶ You can find out the network name of your TV via the menu **SETTINGS > SYSTEM > ADVANCED SETTINGS > TV NAME**. You can also change the name of the device here.



Cast works on Android and iOS. Make sure that your mobile device is connected to the same network as the TV set. The menu options and labels for the cast feature on your mobile device may vary or change depending on the brand. For information on the cast function, refer to the manual of your mobile device.

12. Home menu

To enjoy the benefits of your VIDAA TV, your TV must be connected to the Internet. Connect the TV to a home network via an Internet connection. You can connect your TV via WLAN or LAN. For more information on the Internet connection, see section **Switching on the device for the first time** or in the menu description **NETWORK**.

- ▶ To access the home menu during operation, press the  button (Home button) on the remote control.

In the home menu, all pre-installed apps and the apps you have installed are displayed and can be started from here.



Depending on your TV setup and your country selection in the initial setup the Home menu may contain different items.

- ▶ To start an app, select it using the ◀ ▶ ▲ ▼ direction buttons and press **OK**.

The following options are displayed above the screen:

- **Search:** Use the magnifying glass to enter a search term using the virtual keyboard.
- **All inputs:** Use this option to select the source for the TV, or press the **INPUT** button.
- **Settings:** Use this option to call up the **SETTINGS** menu.
- **Notifications:** This is where you can view and edit notifications.
- **Sign into VIDAA Account:** Here you can log in using an existing VIDAA account or create a new account.
- **Select a voice assistant:** You can use this option to set up voice control.
- **Live TV:** Use this option to access Live TV mode

In addition, the network status and time are displayed. More apps can be installed via the App Store.

12.2.1. Media portal menu

In the media portal, you have access to news, games, shopping and much more via the pre-installed applications. The direction buttons ◀ ▶ ▲ ▼ can be used to scroll through the various apps and confirm your selection by pressing the **OK** button. The media portal hides behind the **MEDION** button. The first time you use the device, you must accept the licence conditions. Then select the desired language.

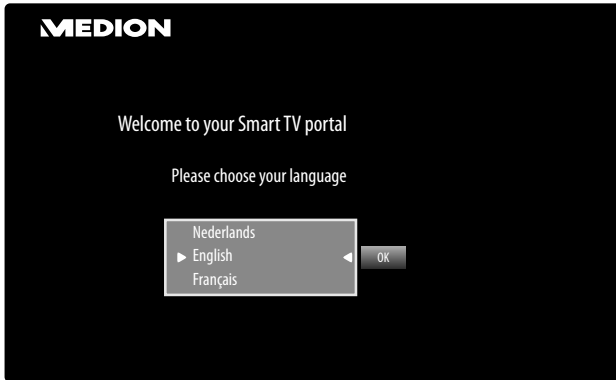

Confirm your selection by pressing the **OK** button. Afterwards, the home page of the media portal appears where a shortlist of certain apps is displayed.



The start view of the media portal appears only on first use or after a reset of the media portal via the **yellow button SETTINGS**.

- ▶ With the ↶ button, you can switch from the currently selected app back to the home page at any time. Exit the media portal by pressing the **EXIT** button.

Press the **yellow button** to call up the **SETTINGS**. This is where you can specify which language areas the apps should be selected from. In addition, you can reset the portal so that the portal home page is reset to the factory default.

12.1. Setting up the voice assistant

You can activate a voice assistant to control your device via voice commands.

- ▶ On the Home screen, select the voice assistant setup option above and press **OK**.
- ▶ Select the desired voice assistant **AMAZON ALEXA** or **VIDAA VOICE** and follow the instructions on the screen. Use the direction buttons ◀ ▶ ▲ ▼ and **OK** to perform the setup.



To use **VIDAA VOICE**, you must be logged in using a **VIDAA** account. When using **AMAZON ALEXA**, this is not absolutely necessary.

- ▶ When using the **AMAZON ALEXA** voice assistant, you also have the option of controlling the YouTube app with **VIDAA VOICE** as **ALEXA** is not YouTube compatible. To do this, activate the **CONTROL THE YOUTUBE APP USING VIDAA VOICE** function under **SETTINGS**.

After setting up the voice assistant, you can give voice commands by holding down the microphone button .

12.2. Settings menu

12.2.1. Navigating in the menu

- ▶ If you have not yet set up any TV channels, press the menu button  to activate the OSD. The following options will appear:
 - **E-MANUAL**: Call up the electronic user manual.
 - **AUDIO ONLY**: Here you can switch off the picture if you only want to use the device as a Bluetooth speaker, for example.
 - **SETTINGS**: This option takes you to the OSD menu of the TV.
- ▶ If you have already set up TV reception, select the **SETTINGS** option in the Home menu using the direction buttons ◀ ▶ ▲ ▼. Then press **OK**.
- ▶ Select the main menu with the ▲ ▼ direction buttons.
- ▶ Select the submenu from the main menu using the ◀ ▶ direction buttons.
- ▶ Press the **OK** button to select the selected option from the submenu.
- ▶ You can use the direction buttons ▲ ▼ to select the options from a menu.
- ▶ Press the ↶ button to move back one menu level and back to the main menu.
- ▶ You can use the direction buttons ◀ ▶ ▲ ▼ to enter a value or make another selection.
- ▶ Close the menu with the **EXIT** button.

Please note that depending on the preset, the menu closes automatically if no button is pressed for a certain amount of time.



Due to technical changes, the menus described here may differ from the menus actually displayed on your screen. Not all menus are available, depending on the source you selected.

12.2.2. Picture menu

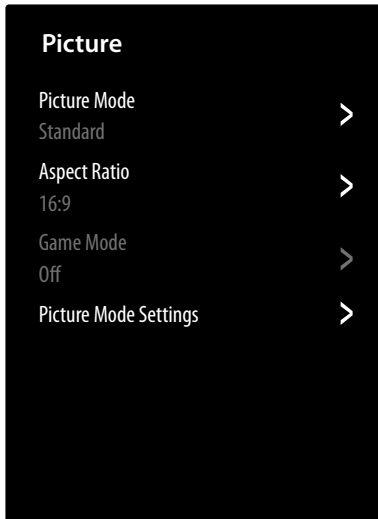

PICTURE MODE

Select picture mode: **(HDR) STANDARD, (HDR) CINEMA DAY, (HDR) CINEMA NIGHT, (HDR) DYNAMIC, (HDR) SPORTS**

ASPECT RATIO

Set the aspect ratio here: **AUTO, 16:9, 4:3, 21:9** (HDMI only), **MOVIE ZOOM**

GAME MODE (only available with HDMI)

Activate/deactivate play mode.

PICTURE MODE SETTINGS

- **APPLY PICTURE SETTINGS**

Choose whether to apply the settings only to the currently selected input source or to all input sources.
- **BACKLIGHT**
 - DYNAMIC BACKLIGHT CONTROL**

Select a value for the backlighting: **OFF, LOW, HIGH.**
 - BACKLIGHT**

Increase or reduce backlighting (on a scale of 0 to 100)
- **BRIGHTNESS**

Increase or reduce brightness (on a scale of 0 to 100)
- **CONTRAST**

Increase or reduce contrast (on a scale of 0 to 100)
- **COLOUR SATURATION**

Increase or reduce colour saturation (on a scale of 0 to 100)
- **SHARPNESS**

Increase or reduce sharpness (on a scale of 0 to 100)
- **ADAPTIVE CONTRAST**

This function adjusts the contrast settings to provide deeper black and brighter white perception. Select between **OFF, LOW, MEDIUM** and **HIGH.**

- **NOISE REDUCTION**

This function reduces picture noise and improves picture quality when the analogue signal is weak. Select between **OFF, LOW, MEDIUM** and **HIGH.**
- **MPEG NOISE REDUCTION**

MPEG noise reduction removes image noise in MPEG-compressed video data for enhanced picture quality. Select between **OFF, LOW, MEDIUM** and **HIGH.**
- **COLOUR TEMPERATURE**

Select colour tone: **WARM1, WARM2, STANDARD, KÜHL.** You can also individually adjust the red, green and blue tones.
- **EXPERT SETTINGS**
 - COLOUR TUNER**

Use this function to fine tune the colour. This must be activated in order to make changes to the options **COLOUR, HUE, SATURATION** and **BRIGHTNESS.** You can reset the settings with **RESET COLOUR TUNER SETTINGS.**
 - WHITE BALANCE**

This function calibrates the TV's colour temperature in detailed greyscale. This improves the greyscale uniformity. This function allows editing of the offset and amplification of red, green and blue elements.
 - BLACK LEVEL**

(optional)
Select this setting according to the input RGB signal range of the HDMI source. The range can be limited (16-235) or full (0-255). This option is only available when the input source is set to HDMI. Select **AUTO, NORMAL** or **BOOST.**
 - GAMMA-ADJUSTMENT**

(not available during HDR playback)
Select the gamma setting: **2.0/2.2/2.4/BT.1886**
 - GAMMA-CALIBRATION**

Here you can adjust the gamma curve of the previously selected gamma setting in input level and gain.
 - RGB ONLY MODE**

Activate/deactivate RGB mode: **OFF, RED, GREEN, BLUE**
- **OVERSCAN**

(not with HDMI)
Activate/deactivate the automated adjustment of the picture format to the input signal.
- **RESET CURRENT MODE**

You can reset the picture settings to their factory settings here.

12.2.3. Sound menu

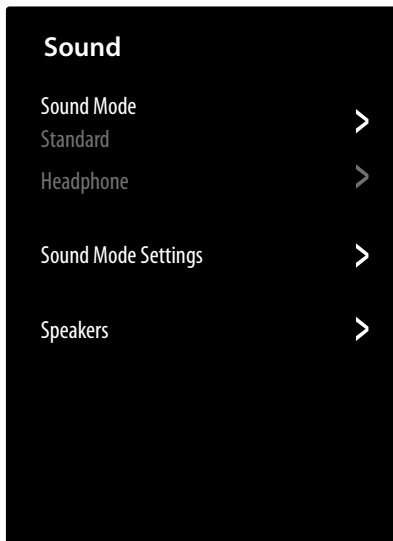

SOUND MODE

Select the desired mode here: **STANDARD, THEATRE, MUSIC, SPEECH, LATE NIGHT, SPORTS**. This option is not available when using the headphone mode setting **HEADPHONE ONLY**.

HEADPHONE

You can set the sound mode for the headphone output here. This option is only available when headphones are connected.

- **HEADPHONE MODE**

Select the desired headphone mode: **HEADPHONE WITH SPEAKERS, HEADPHONE ONLY, AUDIO OUT WITH SPEAKERS**

- **HEADPHONE VOLUME**

Set the volume for the headphones (on a scale of 0 to 100)



Risk of hearing damage!

To prevent possible damage to your hearing, avoid listening at high volume over long periods of time.

- Before pressing play, set the volume to the lowest setting.
- Start playback and increase the volume to a comfortable level.

SOUND MODE SETTINGS

- **APPLY AUDIO SETTINGS**

Choose whether to apply the settings only to the currently selected input source or to all input sources. This option is not available when using the headphone mode setting **HEADPHONE ONLY**.

- **EQUALIZER**

Here you can make individual sound adjustments in the frequency range of **120 HZ, 500 HZ, 1.5 KHZ, 5 KHZ** and **10 KHZ**. You can also reset the settings to their factory settings. This option is not available when using the headphone mode setting **HEADPHONE ONLY**.

- **WALL MOUNT SETUP**

Activate/deactivate the wall mounting setup option for improved sound reproduction with wall-mounted devices. This option is not available when using the headphone mode setting **HEADPHONE ONLY**.

- **AUTO VOLUME CONTROL**

This function sets the sound so that a constant output volume is maintained between programmes. When deactivated, you will hear the original volumes. When activated, you will hear a steady volume. This option is not available when using the headphone mode setting **HEADPHONE ONLY**.

- **RESET CURRENT MODE**

You can reset the picture settings to their factory settings here.

SPEAKERS

- **AUDIO OUTPUT**

Select the desired audio output: **BLUETOOTH SPEAKER, ARC, TV SPEAKER, SPDIF ONLY**

- **DIGITAL AUDIO OUTPUT**

(only available with ARC and SPDIF)

Set the audio type for the digital output here.

- **DIGITAL AUDIO DELAY**

(only available with ARC and SPDIF)

Set a delay for digital output here.

- **LIP SYNC**

Use this option to compensate for the time offset between the sound and picture signal. This option is only available when the TV speakers are activated.

- **BALANCE**

Set the balance between the left and right speakers (on a scale of -50 to +50). This option is only available when the TV speakers are activated.

12.2.4. Network menu

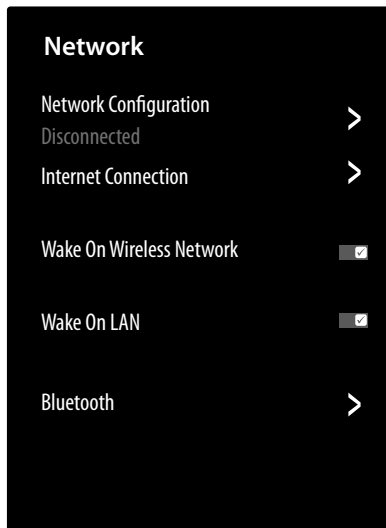

NETWORK CONFIGURATION

Use ◀ ▶ to select the network type **WIRELESS**, **ETHERNET** or **OFF**.

– CONNECTION TYPE

ETHERNET: In Ethernet mode, the LAN Internet connection is established automatically. Under **IP SETTINGS** you can select the setting **DHCP** or **MANUAL**. If **MANUAL** is selected, you can enter the data for **IP ADDRESS**, **NETMASK**, **GATEWAY**, **DNS SERVER 1** and **DNS SERVER 2** manually with the aid of the direction buttons ◀ ▶ ▲ ▼ and the number buttons. You can also press **OK** and then use the virtual keyboard to enter the values.

WIRELESS: In WLAN mode, an overview of all available networks is displayed. Make a selection using the ▲ ▼ buttons and press the **OK** button to confirm. If a password is required for a network, a virtual keyboard appears which you can use to enter this with the help of the direction buttons ◀ ▶ ▲ ▼ and the **OK** button. After entering the password, select **OK** on the keyboard and press the **OK** button to confirm.

The following options are available here:

REFRESH

A new search is carried out for available WLAN networks.

ADVANCED SETTINGS

PIN: Router connection using a generated PIN code. To connect, enter the displayed code in your router.

PBC: Quick connect WPS via WLAN. Press and hold the WPS button on your router and confirm with the **OK** button. Then the WPS connection is established.

IP SETTINGS: Select the **DHCP** or **MANUAL** setting here. You can configure the same settings here as in the Ethernet **IP SETTINGS**.

ADD

Press **OK** and enter the SSID address manually here using the virtual keyboard. Then select the desired settings under **SECURITY** and select **CONNECT** to establish the WLAN network connection.

INTERNET-CONNECTION

Use this option to test the Internet connection and call up network information.

WAKE ON WIRELESS NETWORK

Activate/deactivate the Wake On WLAN function (WoWLAN). This enables you to switch on the Smart TV via a different device. Both devices must be connected to the same network via WLAN for this purpose. The device being used as a remote control must be connected to the TV set once when it is switched on. The control function only works when the TV is in standby mode.

WAKE ON LAN

Activate/deactivate the Wake On LAN function (WoL). The function is identical to the Wake On WLAN option.

BLUETOOTH

Activate/deactivate the Bluetooth function. When you select **EQUIPMENT MANAGEMENT**, the device automatically searches for nearby Bluetooth devices. Select the desired device and press **OK**. The connection will then be established. Select the desired Bluetooth device and press **OK** to call up the following options for this device:

DISCONNECT: Disconnect the Bluetooth connection. The device will still be listed in the device list.

UNPAIR: the Bluetooth connection is disconnected and the device is no longer listed in the device list.

BACK: Return to device management.



The remote control has a voice control function. To use this function, the remote control must be paired via Bluetooth. To do this, open the **EQUIPMENT MANAGEMENT** menu and then press and hold the  button on the remote control until the "Smart TV Remote" device is listed in the device list and the message "Paired successfully!" appears.



To use the VIDAA voice function, an Internet connection and a VIDAA account are required.

With the **TV BLUETOOTH SPEAKER** function, you can use the TV as a Bluetooth speaker for other mobile devices, activate the Bluetooth function on your mobile device and select the TV to connect.

12.2.5. Channel menu

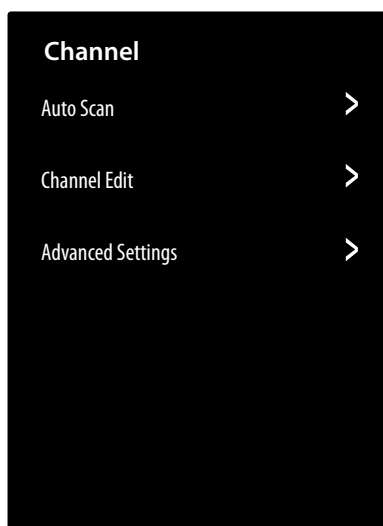

AUTO SCAN

This is where you can start a new channel search. The procedure is the same as described in the section "Setting up TV reception" on page 13.

CHANNEL EDIT

In the channel management menu there are various options for editing channel lists.

– ANTENNA / CABLE / SATELLITE

You can edit the currently selected channel list here.

– FAV 1 - 4

You can create four different favourite lists. To do this, select the desired list and press **OK**. Using the **SENDER HINZUFÜGEN** function, you can now assign the desired channels from the current channel list to the corresponding favourites list. The filter and search function (yellow button **FILTER** / blue button **SUCHE**) makes it easier for you to search for channels.

– EXPORT TO USB

Select this option and press **OK** if you want to save the current channel list externally onto a USB drive, so that you can download it to another device, for example.

– IMPORT FROM USB

Select this option and press **OK** if you want to play a channel list from an external USB drive on the TV.

ADVANCED SETTINGS

– MANUAL SCAN

This option is used for the direct entry of channel or satellite transponder data or similar.

DTV MANUAL SCAN

Enter all the necessary data here to search for digital channels of the corresponding reception type here.

ATV MANUAL SCAN

Enter all the necessary data here to search for analogue channels.

– CHANNEL LIST AUTO UPDATE

Activate this function if you want the channel list to be updated automatically as soon as the broadcaster makes changes.

– PROGRAMME GUIDE AUTO UPDATE

Select this option and press **OK**. Now activate the **PROGRAMME AUTO UPDATE** option if programme data of the programme guide (EPG) is to be updated overnight in standby mode. You can use the **CHANNEL SELECTION** option to specify which channels should have their programme data updated.

– CI+ MODULE SETTINGS

If you want to watch subscription channels, you must first register with the channel provider. Once you have registered, you will receive a Conditional Access Module (CA module) and a special card from your provider. You will find information about the settings in the documentation supplied with the module.

Install the CI components on your television in the following way:

- ▶ Switch the television off and pull out the mains plug.
- ▶ First insert the CI module in the slot on the side of the Smart TV. Then insert the card.



Please note: only insert or remove the CI module after you have disconnected the device from the power supply.



NOTICE!

Risk of damage!

The CI module or the television could be damaged if you attempt to insert the CI module by force.

- The CI module must be inserted correctly: it cannot be inserted if it is the wrong way round.
- Connect the television to the power supply, switch it on, and wait for a moment until the card is recognised.

The options **COMMON INTERFACE**, **CI CARD AND PIN** and **CAM PROFILE SEARCH** can be edited in this menu. The content and the possible uses, however, depend on the CI module used.

If no module is inserted, the message **NO CAM DETECTED** appears on the screen.



The appearance and operation of the menu may vary depending on the module used.

12.2.6. Accessibility menu

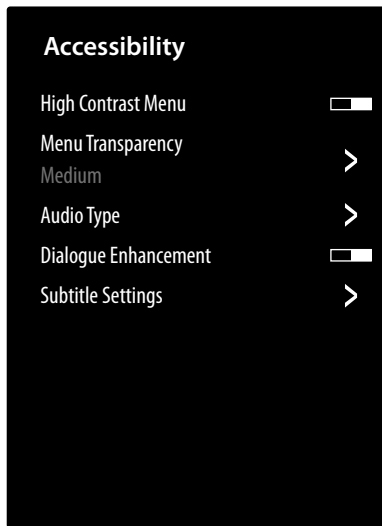

HIGH CONTRAST MENU

Activate this function if you want the menu to be displayed with higher contrast for better visibility.

MENU TRANSPARENCY

Select the desired menu transparency here: **HIGH, MEDIUM, OFF**

AUDIO TYPE

Make adjustments to the audio output here for the visually impaired.

– AUDIO TYPE

NORMAL: Select this setting if you do not require any accessibility aids.

AUDIO DESCRIPTION: Select this option if you require additional audio descriptions.

SPOKEN SUBTITLES: Activate this function if you want the subtitles of a programme to be audible. The relevant information must be provided by the respective channel.

ALL SUPPLEMENTARY AUDIO: If the channel broadcasts special signals for hearing impaired users, you can activate this function to receive these signals. The relevant information must be provided by the respective channel.

– AUDIO FORMAT

Select the desired audio format **STEREO** or **MULTICHANNEL**.

– FADER CONTROL

Configure the settings for optimising the audio of the speech and sound signal.

MAIN MAX: The sound signal is as loud as the speech signal.

MAIN LOUDER: The sound signal is slightly louder than the speech signal.

EQUAL: Speech and sound signals are reproduced at the same volume with this setting.

VOICEOVER LOUDER: The speech signal is slightly louder than the sound signal.

VOICEOVER MAX: The speech signal is as loud as the sound signal.

DIALOGUE ENHANCEMENT

Activate/deactivate the option for optimised speech quality.

SUBTITLE SETTINGS

Configure the settings for digital TV subtitle playback.

– SUBTITLE

Activate/deactivate the subtitle function.

– PRIMARY SUBTITLE

Select the desired language for the digital TV subtitles.

– SECONDARY SUBTITLE

Select a second language for the digital TV subtitles. This language is then used if the first language is not available.

– CHANNEL SUBTITLE STORAGE

If you activate this option, the settings for the currently selected channel are saved.

– ACCESSIBLE GUIDE

Select settings for the Accessible guide.

– SCREEN MAGNIFICATION

Activate/deactivate the screen magnification option.

12.2.7. System menu

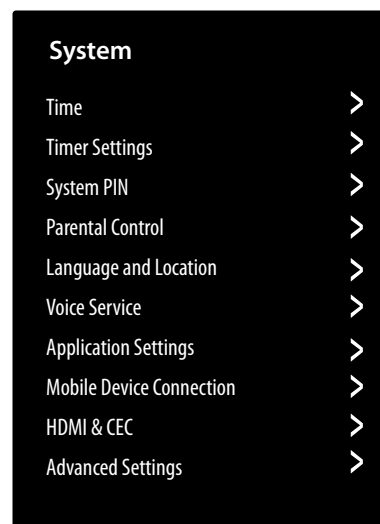

TIME

– TIME FORMAT

Select the desired format for the time display.

– DATE/TIME

Activate the option **AUTO SYNCHRONISATION** if the date and time are to be updated automatically via the network. Deactivate this option if you want to make the settings manually. In this case, the desired settings can be made under **DATE** and **TIME**.

– TIME ZONE

Select the desired time zone here. Select **AUTO** if this should be updated automatically.

– DAYLIGHT SAVING

Activate/deactivate the summertime setting. Select the **SYNC FROM DTV** option so that it activates/deactivates automatically, same as the TV signal.

TIMER SETTINGS

- **SLEEP TIMER**
Set a time for the TV to switch off automatically. Select **USER DEFINED** to configure an individual time setting. Select **OFF** to deactivate the function.
- **POWER ON TIMER**
Set a time for the TV to switch on automatically. This timer can be set once (**ONCE**) or weekly (**WEEKLY**). The **WEEKLY** option allows you to specify the relevant days of the week.
- **POWER OFF TIMER**
Set a time for the TV to switch off automatically. This timer can be set once (**ONCE**) or weekly (**WEEKLY**). The **WEEKLY** option allows you to specify the relevant days of the week.
- **MENU TIMEOUT**
Set a time for the menu to close if no actions have been performed by then.
- **AUTO SLEEP**
Set a time for the TV to switch off automatically if no actions have been performed by then. Select **AUS** to deactivate the function.
- **AUTO STANDBY WITH NO SIGNAL**
When set to **15 MINUTES**, the TV switches to standby mode after this period if no signal is received. Select **OFF** to deactivate the function.
- **SYSTEM PIN**
You can set a password here for the parental control settings, the channel search and the factory settings. First enter the lock password **0532**. Then set a password and confirm it a second time. If you want to change an existing password, you must first enter the old password.



If you have forgotten your password, you can reset it using the lock password **0532**.

PARENTAL CONTROL

If you have set a password under **SYSTEM PIN** you must enter it here. Otherwise, you must enter a password when you call up the parental control settings.

- **LOCKS**
Activate/deactivate the child lock.
- **BLOCK TIME**
Enter the start and end time for the lock here. The **WEEKLY** option allows you to specify the relevant days of the week.
- **CHANNEL BLOCK**
Select the channels that you want to lock.
- **CONTENT BLOCK**
Select whether certain programmes should be locked according to the broadcaster's age rating. You can enter an individual child's age here (3–18 years). When set to **LOCK ALL**, all age restrictions and programmes are locked accordingly. When set to **VIEW ALL**, the content lock is deactivated.

- **INPUT BLOCK**
Select the device inputs that you want to lock.
- **APP BLOCK**
Select the apps that you want to block.
- **RESET TO DEFAULT**
You can reset the parental control settings to their factory settings here.



The parental control settings also reset the specified password.

LANGUAGE AND LOCATION

Specify your location/postcode and select the language for the following options:

- **MENU LANGUAGE**
- **PRIMARY AUDIO**
- **SECONDARY AUDIO**

You can also configure the language settings for teletext playback under **DIGITAL TELETEXT**.

VOICE SERVICE

Select the desired voice assistant **AMAZON ALEXA** or **VIDAA VOICE** here and set it up accordingly.



If you have selected Amazon Alexa as your voice assistant, you can choose Vidaa Voice for voice control of YouTube separately, as YouTube cannot be controlled via Amazon Alexa.

APPLICATION SETTINGS

- **HBBTV**
Activate/deactivate the HbbTV function
- **CLEAR CACHE**
You can delete user data and temporary files for browsers and applications here.
- **DELETE COOKIES**
You can delete cookies for browsers and apps here.
- **DO NOT TRACK**
Activate/deactivate the HbbTV/Internet Tracking option. When this function is activated, you enable the evaluation of your HbbTV/Internet performance to optimally adapt the service to your preferences. If you do not want this, deactivate this function.
- **PRIME VIDEO**
You can remove the device from the Amazon Prime Video account here.
- **NETFLIX**
You can remove the device from the Netflix account here.

MOBILE DEVICE CONNECTION

This option allows you to manage connections with other mobile devices, such as smartphones and computers.

- **CONTENT SHARING**
Activate this option to be able to play videos or other content from an external device on your TV, for example.

– **SCREEN SHARING**

Activate this option to be able to share the TV screen to other external devices.

HDMI & CEC

– **HDMI FORMAT**

Select the desired HDMI format to be used with the corresponding playback devices. Select **AUTO** if you want the settings to adjust automatically to the connected HDMI devices.

– **CEC CONTROL**

Activate/deactivate CEC control.

– **DEVICE AUTO POWER OFF**

Activate/deactivate this option to switch off all devices connected via CEC together with the TV.

– **DEVICE AUTO POWER ON**

Activate/deactivate this option if the TV should also be switched on when a device connected via CEC is switched on.

– **TV AUTO POWER ON**

Activate/deactivate this option to switch on all devices connected via CEC together with the TV.

– **CEC DEVICE LIST**

CEC-enabled devices that are connected to the TV via a HDMI port will be listed here.

ADVANCED SETTINGS

– **TV NAME**

You can change the name of the TV here.

– **PVR & TIMESHIFT**

You can configure settings for PVR and timeshift recordings in the following options:

PVR SETUP: Select the desired USB drive to be used for PVR recording from the device list.

TIME SHIFT SETUP. Select the desired USB drive to be used for timeshift recording from the device list.

START IN ADVANCE: Specify how many minutes earlier a recording should start to compensate for any schedule deviations.

DELAY ENDING: Specify how many minutes later a recording should end to compensate for any schedule deviations.

– **SCREENSAVER**

Specify the period of time until the screen saver is activated. If **NONE** is set, the screen saver is deactivated.

– **INPUT LABELS**

You can change the input names here.

– **SPORTS MODE AUTO DETECTION**

Activate this option if you want your TV to automatically change the picture and sound mode to the **SPORTS** setting for programmes that are of the “sport” type.

– **FAST POWER ON**

Activate/deactivate the quick start function.

– **POWER ON MODE**

Specify which mode the TV should switch to when it is disconnected from the power supply and connected again.

POWER ON: The TV switches directly to active mode

STANDBY: The TV switches to standby mode

REMEMBER: The TV switches to the last mode used before it was disconnected from the power supply.

USAGE MODE

Select the **HOME MODE** setting.



The **STORE MODE** option is for use in shops only. Energy consumption is higher and many settings are reset regularly.

SWITCH OFF CURTAIN

Specify how quickly the switch-off curtain should close when the TV is switched off (1–5 seconds). When **OFF** is set, the curtain is deactivated and the TV switches off immediately.

12.2.8. Support menu

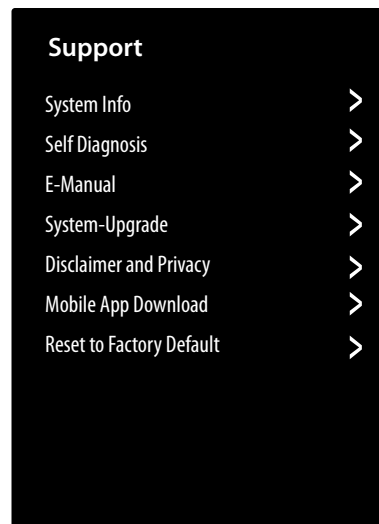

SYSTEM INFO

Under this option, you can call up the following information:

– **SIGNAL INFO**

Display extensive signal information about the current channel.

– **NETWORK CONNECTION STATUS**

Call up all information about the network connection.

– **INPUT CONNECTION STATUS**

Call up all information about the input connections.

– **VERSION**

Displays the software version.

SELF DIAGNOSIS

The following test functions are available under this option:

- **NETWORK TEST**
Check the status of the network connection.
- **BANDWIDTH MONITORING**
Carry out speed tests with third-party Internet sites.
- **INPUT CONNECTION TEST**
Test the input connections of the external sources.
- **STATUS CHECK**
Call up device status information (e.g. device ID, operating time etc.)

E-MANUAL

Call up the electronic user manual.

SYSTEM UPGRADE

You can configure settings for updating the firmware here.

- **AUTO FIRMWARE UPGRADE**
Activate this option if the firmware is to be updated automatically.
- **CHECK FIRMWARE UPGRADE**
You can use this option to search for updated firmware.
- **SYSTEM APP AUTO UPGRADE**
Activate this option if the system app is to be updated automatically.
- **UPGRADE FROM USB**
You can use this option to update via a USB storage medium.

DISCLAIMER AND PRIVACY

The following information can be called up and settings can be configured here.

- **TERMS & CONDITIONS, PRIVACY POLICY**
This is where you can modify your consent to the relevant agreements, which will enable or disable smart features on your device.
- **OPEN SOURCE LICENSE**
You can view the open source licence declaration regarding the open source applications that are used here.
- **REMOVE USER DATA**
This function deletes all of your user data from the device and the cloud and cannot be restored. The device will then restart and you can set up the device again.

MOBILE APP DOWNLOAD

Use this option to install the mobile app on your mobile device to control the TV. To do this, scan the QR code.

RESET TO FACTORY DEFAULT

Use this option to reset the device to the factory settings. You have the option of saving existing channel and favourite lists so that you can access them even after resetting.

- ▶ Tick the appropriate box. Otherwise, these lists will also be deleted.
- ▶ Select **WIEDERHERSTELLEN** and then enter the default reset PIN to start the process.

13. Data protection MEDION Smart TV

Your Internet-enabled MEDION Smart TV has an Internet service function. These functions enable you to access services, content, software and products provided by third parties on the Internet. In addition, you have access to open Internet content. Your device checks automatically via this route whether new software versions are available for your device. When doing so, your device sends out the IP address, the software version and the MAC address of the device to ensure software updates run correctly.

This data is required to make use of the software update service. Access to applications on the Internet or via HbbTV may, depending on the provider, require a registration, setting up a user account and/or a subscription when using certain services. Registration may require the provision of your personal data and the selection of a unique and secret password. Please check the privacy policy of the provider beforehand.

MEDION shall not be liable if the HbbTV or a service does not comply with the user's requirements, nor does it guarantee that safe and error-free use of such services can always occur without restrictions, or continuously, at the required time.

MEDION shall not be liable for the information or content provided via HbbTV or the open Internet, nor for its use and reliability. When you purchase your Smart TV, special warranties are provided. The validity of these warranties, including the related disclaimers, remains in force.

If you have any further questions on the subject of data protection when using your Smart TV, please contact the respective provider of the Internet service functions or contact MEDION directly on www.medion.com under the heading Data Protection.

14. Troubleshooting

Malfunctions can sometimes have quite trivial causes, but they may also be the result of defective components. We have included a brief troubleshooting guide below which may help to solve any problems. If these measures don't solve the problem, we'll be more than pleased to help you further. Just call us!

There is no picture and no sound.

- Check if the mains cable is inserted in the socket properly.
- Check if the signal reception is set to **TV**.

There is no AV picture.

- Check to ensure that the contrast and brightness settings are correct.
- Check to ensure that all external devices have been connected properly.
- Check to ensure that you have selected the correct AV source.

There is no sound.

- Ensure that the volume has not been set to the minimum level.
- Ensure the mute setting is not active. Do this by pressing the button with the crossed out loud-speaker symbol on the top left of the remote control.
- Check whether headphones are connected.

There is no picture and no sound. I can hear noise, though.

- The reception might be poor. Check if the antenna is connected properly.

The picture is not clear.

- The reception might be poor.
- Check if the antenna is connected properly.

The picture is too bright or too dark.

- Check the contrast and brightness settings.

The picture is not sharp.

- The reception might be poor.
- Check if the antenna is connected properly.
- Check the sharpness and noise reduction settings in the **PICTURE** menu.

There is a double/triple picture.

- Check if the antenna is aligned properly.
- Waves might be reflected off buildings or hills.

The picture is pixelated.

- There might be interference from cars, trains, power lines, neon lights etc.
- There might be interference between the antenna and power cables. Position the cables further apart.

There are stripes on the screen or the colours are faded.

- Is there interference from another device?
- Transmission antennae on radio stations, ham radios and portable phones can also cause interference.
- Operate the device as far away as possible from the device that might be causing the interference.

The control panel on the device does not work.

- The child lock might be on.

The remote control is not working.

- Check if the batteries are fully charged and have been inserted the right way round.
- Ensure the sensor field is not exposed to strong light.

TV switches off.

- Check whether the automatic TV switch-off function is activated under **TIMER SETTINGS**



In many cases, it is sensible to reset to the factory settings with subsequent reinstallation.

14.1. Do you need more help?

If the suggestions in the previous sections did not solve your problem, please contact us. To make it easier for us to help you, please have the following information to hand:

- What external devices are connected?
- What messages appear on the screen?
- When operating the device, at which step did the problem occur?
- If you have a PC connected to the device:
 - How is your computer configured?
 - What software were you using when the problem occurred?
- What steps have you already taken to try and rectify the problem?
- Please provide us with your customer number if you have one.

14.2. Smart TV pixel faults

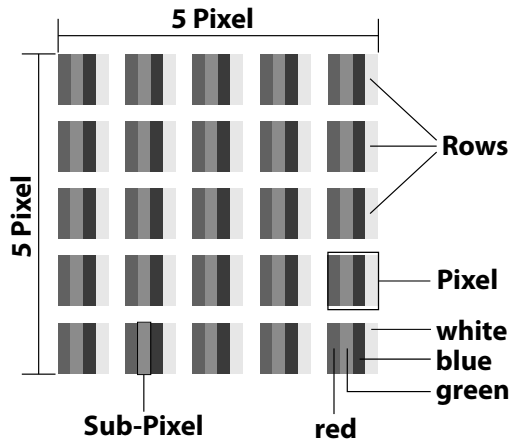

Despite the state-of-the-art production methods, in rare cases there may be individual or multiple pixel drop-outs (dead pixels) due to the highly complex technology. For active matrix TFTs with a resolution of **3840 x 2160 pixels**, which are each made up of four sub-pixels (red, green, blue, white), there are a total of **approx. 33.2 million** control elements in use. Occasionally pixels or individual sub-pixels can fail or become incorrectly controlled because of this very high number of transistors and the extremely complex manufacturing process used in this context.

Pixel defect class	Defect type 1 Continuously lit pixel	Defect type 2 Continuously black pixel	Defect type 3 Defective sub-pixel	
			lit	black
0	0	0	0	0
I	1	1	2 1 0	1 3 5
II	2	2	5 5-n* 0	0 2xn* 10
III	5	15	50 50-n* 0	0 2xn* 100
IV	50	150	500 500-n* 0	0 2xn* 1000

$n^*=1.5$

The permitted number of defects for every type named above in each class of pixel defect refers to one million pixels and must be converted accordingly to match the physical resolution of the display.

Your device complies with the European ISO 9241-307 Class II standard (pixel defect class). Pixel defects up to the specified maximum number are not covered by the warranty.

15. Cleaning



DANGER!

Risk of electric shock!

There is a risk of death due to an electric shock when the housing is open and you touch parts inside the device!

- Do not open the housing of the device. It does not contain any parts requiring maintenance. Always unplug the device and disconnect all cables before cleaning!

You can increase the lifespan of your Smart TV by taking the following measures:

- In order to protect the television from scratches, protective film has been applied to the high-gloss finish. Remove the film after you have set up the TV correctly.
- If the high-gloss finish becomes dirty, wipe off the dust first. Then wipe down gently with a cleaning cloth. If you do not wipe off the dust first, or wipe the high-gloss finish too vigorously you could scratch the high-gloss finish.
- Do not use solvents, corrosive or gaseous cleaning agents.
- Clean the screen with a soft, lint-free cloth.
- Ensure that no water droplets remain on the Smart TV. Water can cause permanent discolouration.
- In order to avoid damage to the device, water must not penetrate into the interior of the device under any circumstances.
- Do not place the screen in strong sunlight or near ultraviolet light.
- Store the packaging material in a safe place and only use this packaging to transport the Smart TV.

16. Storage when not in use

If the TV is going to be out of use for an extended period of time, store it in a cool, dry place and make sure that it is protected against dust and extreme fluctuations in temperature. Remove all connections and take the batteries out of the remote control in advance.

17. Disposal



Packaging

The product has been packaged to protect it from damage in transit. The packaging is made of materials that can be recycled in an environmentally friendly manner.



Device

The adjacent symbol showing a crossed out wheelie bin means that the device is subject to Directive 2012/19/EU. Old devices may not be disposed of with normal household waste. If you can no longer use your electrical device, dispose of it in accordance with the legal provisions applicable in your area. This involves separating the materials in the device for the purpose of recycling and minimising the environmental impact.

Take old devices to a collection point for electrical scrap or a recycling centre. Before doing so, remove the batteries from the device and take them to a separate collection point for used batteries.

Contact your local waste disposal company or your local authority for more information on this subject.



Batteries

Do not dispose of used batteries with household waste. Batteries must be disposed of correctly. Retailers that sell batteries and local collection points provide containers in which you can dispose of them.

Contact your local waste disposal company or your local authority for more information on this subject.

18. Technical specifications

Smart-TV X14308 (MD 31640)	medion
Device name	X14308 (MD 31640)
Rated voltage	220–240 V ~ 50 Hz
Rated voltage/current for satellite connection	13 V/18 V $\overline{=}$, 400 mA max.
Screen size	108 cm (43") LCD; 16:9 display
Power consumption	Max. 90 watt
Power consumption in standby mode	< 0.50 W
Power consumption in networked standby mode (WAKE ON mode)	< 2.00 W
Speaker output	2 x 8 watt RMS
Physical resolution	3840 x 2160
TV system	PAL, SECAM, NTSC
Channel positions	199 (ATV), 10,000 (DTV)

Smart-TV X15015 (MD 31641)	medion
Device name	X15015 (MD 31641)
Rated voltage	220–240 V ~ 50 Hz
Rated voltage/current for satellite connection	13 V/18 V $\overline{=}$, 400 mA max.
Screen size	125.7 cm (50") LCD; 16:9 display
Power consumption	Max. 100 watt
Power consumption in standby mode	< 0.50 W
Power consumption in networked standby mode (WAKE ON mode)	< 2.00 W
Speaker output	2 x 8 watt RMS
Physical resolution	3840 x 2160
TV system	PAL, SECAM, NTSC
Channel positions	199 (ATV), 10,000 (DTV)

Smart-TV X15517 (MD 31642)	medion
Device name	X15517 (MD 31642)
Rated voltage	220–240 V ~ 50 Hz
Rated voltage/current for satellite connection	13 V/18 V $\overline{=}$, 400 mA max.
Screen size	138.8 cm (55") LCD; 16:9 display
Power consumption	Max. 110 watt
Power consumption in standby mode	< 0.50 W
Power consumption in networked standby mode (WAKE ON mode)	< 2.00 W
Speaker output	2 x 8 watt RMS
Physical resolution	3840 x 2160
TV system	PAL, SECAM, NTSC
Channel positions	199 (ATV), 10,000 (DTV)

Smart-TV X16514 (MD 31643)		medion	
Device name	X16514 (MD 31643)		
Rated voltage	220–240 V ~ 50 Hz		
Rated voltage/current for satellite connection	13 V/18 V $\overline{=}$, 400 mA max.		
Screen size	163,9 cm (65") LCD; 16:9 display		
Power consumption	Max. 160 watt		
Power consumption in standby mode	< 0.50 W		
Power consumption in networked standby mode (WAKE ON mode)	< 2.00 W		
Speaker output	2 x 8 watt RMS		
Physical resolution	3840 x 2160		
TV system	PAL, SECAM, NTSC		
Channel positions	199 (ATV), 10,000 (DTV)		

Smart-TV X17502 (MD 31644)		medion	
Device name	X17502 (MD 31644)		
Rated voltage	220–240 V ~ 50 Hz		
Rated voltage/current for satellite connection	13 V/18 V $\overline{=}$, 400 mA max.		
Screen size	189,3 cm (75") LCD; 16:9 display		
Power consumption	Max. 240 watt		
Power consumption in standby mode	< 0.50 W		
Power consumption in networked standby mode (WAKE ON mode)	< 2.00 W		
Speaker output	2 x 8 watt RMS		
Physical resolution	3840 x 2160		
TV system	PAL, SECAM, NTSC		
Channel positions	199 (ATV), 10,000 (DTV)		

Channels	
	VHF (Band I/III)
	UHF (BAND U)
	HYPERBAND
	CABLE TV (S1-S20) / (S21-S41)
	HD DVB-T
	DVB-T2 HD (H.265)
	HD DVB-C
	DVB-S2

Connections	
	Antenna connection (analogue TV, DVB-T/DVB-T2 or DVB-C)
	Satellite connection (DVB-S/S2)
	2 x USB connection
	1 x LAN RJ-45 10/100M
	Common Interface (CI+) slot
Video	
	3 x HDMI® 2.0 with HDCP 2.2 decoding
	AV In (cinch)
Audio	
	Stereo audio in for AV (cinch)
	Headphone output (3.5 mm jack)
	Digital Audio Out (SPDIF, optical)

Drives/storage media	
Drives	USB, Common Interface (CI+) Slot
Supported formats via USB ²	Photo: BMP, GIF, JPG, JPEG, PNG
	Music: AAC, FLAC, MP3, OGG, WAV, WMA
	Film: 3GP, AVI, MKV, MOV, MPEG1/2/4, TS, VOB, H.264, H.265
	USB stick must be formatted to FAT32/NTSF
Capacities	USB max. 2 TB

Remote control	
Transmission type	Infrared
LED classification	1
Battery type	2 x 1.5V AAA R03/LR03

Ambient temperatures	
Permissible ambient temperature	+5 °C to +35 °C
Permissible relative humidity	20% to 85%

Dimensions/weight X14308 (MD 31640)	
Dimensions without feet (W x H x D)	Approx. 972 x 570 x 94 mm
Dimensions with feet (W x H x D)	Approx. 972 x 602 x 203 mm
Weight without feet	Approx. 6.6 kg
Weight with feet	Approx. 6.7 kg
Mounting on the wall	Vesa standard, hole spacing 200 x 200 mm ⁴

² The playback of all formats cannot be guaranteed due to the large number of different codecs.

Dimensions/weight X15015 (MD 31641)	
Dimensions without feet (W x H x D)	Approx. 1116 x 646 x 78 mm
Dimensions with feet (W x H x D)	Approx. 1116 x 695 x 265 mm
Weight without feet	Approx. 8.6 kg
Weight with feet	Approx. 8.7 kg
Mounting on the wall	Vesa standard, hole spacing 200 x 200 mm ⁴

Dimensions/weight X15517 (MD 31642)	
Dimensions without feet (W x H x D)	Approx. 1229 x 715 x 87 mm
Dimensions with feet (W x H x D)	Approx. 1229 x 765 x 260 mm
Weight without feet	Approx. 11.2 kg
Weight with feet	Approx. 11.3 kg
Mounting on the wall	Vesa standard, hole spacing 200 x 200 mm ⁴

Dimensions/weight X16514 (MD 31643)	
Dimensions without feet (W x H x D)	Approx. 1446 x 883 x 83 mm
Dimensions with feet (W x H x D)	Approx. 1446 x 897 x 275 mm
Weight without feet	Approx. 16,5 kg
Weight with feet	Approx. 16,6 kg
Mounting on the wall	Vesa standard, hole spacing 200 x 200 mm ⁴

Dimensions/weight X17502 (MD 31644)	
Dimensions without feet (W x H x D)	Approx. 1666 x 964 x 86 mm
Dimensions with feet (W x H x D)	Approx. 1666 x 1024 x 295 mm
Weight without feet	Approx. 21,7 kg
Weight with feet	Approx. 22,0 kg
Mounting on the wall	Vesa standard, hole spacing 400 x 200 mm ⁴







³ Wall mount not supplied. When mounting the device, make sure that you use M6 screws. The maximum length of the screws corresponds to the thickness of the wall mount plus 10 mm.

19. Product data sheet



Scan the QR code that matches the model on the energy label or alternatively in the operating instructions to download the product data sheet.

 MD 31640	 MD 31641
 MD 31642	 MD 31643
 MD 31644	



The HDMI logo and High Definition Multimedia Interface are registered trademarks of HDMI Licensing LLC.

The Bluetooth® word mark and logos are registered trademarks of Bluetooth SIG, Inc. and are used by MEDION under licence.

The USB™ word mark and logos are registered trademarks of the USB Implementers Forum, Inc. and are used by MEDION under licence.

Other trademarks are the property of their respective owners.



Covered by patents at patentlist.accessadvance.com

20. Service information

Please contact our Customer Service team if your device ever stops working the way you want or expect it to. There are several ways for you to contact us:

- In our Service-Community, you can meet other users, as well as our staff, and you can exchange your experiences and pass on your knowledge there. You will find our Service-Community at community.medion.com.
- Alternatively, use our contact form at www.medion.com/contact.
- You can also contact our Service team via our hotline or by post.

Opening times	Hotline number UK
Mon – Fri: 08.00 – 20.00 Sat – Sun: 10.00 – 16.00	☎ 0333 3213106
	Hotline number Ireland
	☎ 1 800 992508
Service address	
MEDION Electronics Ltd. 120 Faraday Park, Faraday Road, Dorcan Swindon SN3 5JF, Wiltshire United Kingdom	

You can download this and many other sets of operating instructions from our service portal at www.medionservice.com.



We have stopped providing printed copies of our warranty terms and conditions as part of our commitment to sustainability, but you can access the warranty terms and conditions on our service portal.

You can also scan the QR code on the side of the screen, to download the operating instructions onto your mobile device from the service portal.

21. Legal Notice

Copyright © 2024

Date: 12.03.2024

All rights reserved.

These operating instructions are protected by copyright. Mechanical, electronic and any other forms of reproduction are prohibited without the written permission of the manufacturer.

Copyright is owned by the company:

MEDION AG
Am Zehnthof 77
45307 Essen
Germany

Please note that you cannot use the address above for returns. Please always contact our Customer Service team first.

22. Index

A	
Ambient temperature.....	35
Antenna	11
B	
Batteries	7, 11, 34
C	
Channel list.....	15, 20
Cleaning.....	33
Common Interface (CI)	12
Connection	6
Antenna.....	12
Power supply.....	12
D	
Data protection.....	31
Disposal.....	34
E	
Environmental temperature.....	6
F	
Fault.....	32
G	
Getting started.....	11
M	
Mounting.....	11
Multimedia connections	
AV.....	19
HDMI.....	19
HDMI ARC	19
HDMI CEC.....	19
LAN.....	19
SPDIF	19
USB.....	19
Music.....	35
O	
OSD menu	
Media portal	23
P	
Package contents	4
Photo	35
Pixel faults.....	33
Power supply	6, 34, 35
Connecting the power supply	12
Programme selection.....	20
Proper use	3
R	
Remote control	10
Repairs.....	6

S	
Safety information	
Connection.....	6
Installation location	5
Operating safety.....	4
Power supply	6
Selecting the source.....	20
Sound settings	20
T	
Technical data.....	36
Technical specifications	34
Teletext.....	16
Troubleshooting	32
U	
USB	20
V	
Videos	35

medion

medion

Manual de instrucciones



Ultra HD Smart TV

MEDION LIFE

X14308 (MD 31640) / X15015 (MD 31641) / X15517 (MD 31642) / X16514 (MD 31643) / X17502 (MD 31644)

Índice

1.	Información acerca de este manual de instrucciones	3
1.1.	Explicación de los símbolos.....	3
1.2.	Uso conforme a lo previsto.....	3
2.	Volumen de suministro	4
3.	Indicaciones de seguridad	4
3.1.	Seguridad operativa.....	4
3.2.	Lugar de colocación	5
3.3.	Reparación.....	6
3.4.	Temperatura ambiente	6
3.5.	Seguridad al conectar.....	6
3.6.	Manipulación de pilas	7
4.	Información sobre la conformidad UE	8
4.1.	Información sobre wifi	8
5.	Vista general del aparato	9
5.1.	Parte delantera.....	9
5.2.	Parte trasera y lado derecho	9
5.3.	Mando a distancia.....	10
6.	Puesta en servicio	11
6.1.	Desembalaje	11
6.2.	Montaje.....	11
6.3.	Colocación de las pilas en el mando a distancia	11
6.4.	Conexión de la antena.....	11
6.5.	Common Interface.....	12
6.6.	Conexión de la alimentación eléctrica ...	12
6.7.	Encendido y apagado de la smart TV	12
6.8.	Encendido del aparato por primera vez	12
6.9.	Configuración de la recepción de televisión	13
6.10.	Visualización de información.....	15
7.	Menú TV.....	16
7.1.	Lista de canales.....	16
7.2.	Guía	16
7.3.	Teletexto.....	17
7.4.	Idioma de audio.....	17
7.5.	Subtítulo.....	17
7.6.	Lista de grabacion.....	17
7.7.	PVR.....	17
7.8.	Timeshift.....	17
7.9.	HbbTV.....	18
7.10.	Manual electrónico.....	18
7.11.	Solo audio	18
7.12.	Ajustes.....	18
8.	Menú HDMI y AV	18
8.1.	HDMI.....	18
8.2.	AV	18
9.	Grabación PVR	18
9.1.	Uso de las conexiones multimedia	19
10.	Manejo	20
10.1.	Selección de canal	20
10.2.	Ajustes de sonido.....	20
10.3.	Selección de la fuente	21
11.	Multi Media Player.....	21
11.1.	Menú principal del reproductor multi-media.....	21
11.2.	Función de compartir pantalla.....	23
12.	Menú de inicio.....	24
12.1.	Configuración del asistente de voz.....	24
12.2.	Menú Ajustes	24
13.	Protección de datos MEDION Smart TV	33
14.	Resolución de problemas.....	33
14.1.	¿Necesita más ayuda?.....	34
14.2.	Píxeles muertos en la smart TV	34
15.	Limpieza	35
16.	Almacenamiento en caso de no utilizarse	35
17.	Eliminación.....	35
18.	Datos técnicos.....	36
19.	Ficha de datos del producto	38
20.	Informaciones de asistencia técnica	38
21.	Aviso legal	38
22.	Index	39

1. Información acerca de este manual de instrucciones



Muchas gracias por haber elegido nuestro producto. Le deseamos que disfrute con este aparato.

Antes de la puesta en marcha, lea atentamente las indicaciones de seguridad. Tenga en cuenta las advertencias que aparecen en el propio aparato y en el manual de instrucciones.

Mantenga siempre a mano el manual de instrucciones. En caso de que venda o transfiera el aparato, es imprescindible que entregue también este manual de instrucciones, ya que constituye una parte esencial del producto.

1.1. Explicación de los símbolos

Si una parte del texto está marcada con uno de los siguientes símbolos de advertencia, deberá evitarse el peligro descrito en el texto para prevenir las posibles consecuencias indicadas.

	¡PELIGRO! Advertencia de peligro de muerte inminente.
	¡ADVERTENCIA! Advertencia de posible peligro de muerte o de lesiones graves irreversibles.
	¡ATENCIÓN! Advertencia de posibles lesiones de grado medio o leve.
	¡AVISO! Respete las indicaciones para evitar daños materiales.
	Información más detallada para el uso del aparato.
	¡AVISO! Respete las indicaciones del manual de instrucciones.
	Debido al rango de frecuencia de 5 GHz de la solución LAN inalámbrica utilizada, el uso en países de la UE solo se permite dentro de edificios.
	¡ADVERTENCIA! Advertencia de peligro por descarga eléctrica.
	¡ADVERTENCIA! Advertencia de peligro por volumen excesivo.

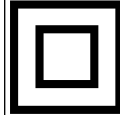

Clase de protección II

Los aparatos eléctricos de la clase de protección II son aparatos que disponen de un aislamiento doble o reforzado continuo y que no tienen posibilidad de conexión de un conductor de puesta a tierra. La carcasa de un aparato eléctrico aislado con material aislante de la clase de protección II puede constituir total o parcialmente el aislamiento adicional o reforzado.

1.2. Uso conforme a lo previsto

Este es un equipo de la electrónica de consumo que también es adecuado para aplicaciones multimedia. Este aparato sirve para recibir y reproducir programas de televisión. Las distintas posibilidades de conexión permiten una ampliación adicional de las fuentes de recepción y reproducción (receptor, reproductor de DVD, grabadora de DVD, grabadora de vídeo, PC, etc.). Su aparato le ofrece diversas posibilidades de uso.

Este aparato ha sido diseñado exclusivamente para el uso particular y no está indicado para fines comerciales/industriales.

- Tenga en cuenta que cualquier uso indebido del aparato conlleva la pérdida de la garantía.
- No realice ninguna modificación en el aparato sin nuestra autorización, ni utilice ningún aparato suplementario que no haya sido suministrado o autorizado por nosotros.
- Utilice exclusivamente accesorios y recambios suministrados o autorizados por nosotros.
- Tenga en cuenta toda la información contenida en este manual de instrucciones, especialmente las indicaciones de seguridad. Cualquier otro uso que difiera del especificado en el presente manual se considerará indebido y puede provocar daños materiales y personales.
- No utilice el aparato en condiciones ambientales extremas.
- Este aparato solo es adecuado para el uso en interiores secos.
- Este aparato no es adecuado como monitor de datos para puestos de trabajo de oficina.



Tenga en cuenta que el aparato no es adecuado para el uso portátil y que solo debe operarse de forma fija en un lugar previsto para ello. En el uso portátil no puede garantizarse un funcionamiento correcto, ya que pueden producirse problemas de recepción o similares.

2. Volumen de suministro

Compruebe que el suministro esté completo y, si no fuera este el caso, avísenos dentro de un plazo de 14 días después de su compra.

Con el producto que ha adquirido recibirá lo siguiente:

- Ultra HD smart-TV
- Mando a distancia (RC1844) incl. 2 pilas 1,5 V AAA
- Cable de conexión a la red eléctrica
- Pies de apoyo con tornillos incluidos
- Documentación



¡PELIGRO!

¡Peligro de asfixia!

Las láminas de embalaje pueden tragarse o utilizarse de forma inadecuada con el consiguiente peligro de asfixia.

- Mantenga el material de embalaje (láminas, bolsas de plástico, etc.) fuera del alcance de los niños.

3. Indicaciones de seguridad

3.1. Seguridad operativa

- Antes del primer uso compruebe que el aparato no presenta daños. Un aparato defectuoso o dañado no debe ponerse en servicio.
- Este aparato puede ser utilizado por niños a partir de los 8 años y por personas con discapacidades físicas, sensoriales o mentales y por aquellas que no tengan la suficiente experiencia o conocimientos, siempre que sean supervisadas o hayan recibido las correspondientes instrucciones sobre el manejo seguro y hayan comprendido los peligros resultantes.
- Los niños no deben jugar con el aparato. La limpieza y el mantenimiento que debe realizar el usuario no deben ser ejecutados por niños sin supervisión.



¡PELIGRO!

¡Peligro de asfixia!

¡El material de embalaje no es un juguete! Las láminas de embalaje pueden tragarse o utilizarse de forma inadecuada con el consiguiente peligro de asfixia.

- Mantenga el material de embalaje (láminas, bolsas de plástico, etc.) fuera del alcance de los niños.



¡ADVERTENCIA!

¡Peligro de descarga eléctrica!

¡Peligro de descarga eléctrica, cortocircuito e incendio!

- Nunca abra la carcasa de la Smart TV ni introduzca objetos de ningún tipo en el interior de la misma por sus ranuras y orificios.



¡ADVERTENCIA!

¡Sobrecalentamiento! ¡Peligro de incendio!

¡Un sobrecalentamiento puede ocasionar daños en la Smart TV y suponer un peligro de incendio!

- Las ranuras y los orificios del televisor sirven para fines de ventilación. No cubra estos orificios, p. ej., con periódicos, manteles, cortinas, etc.

- No ejerza presión sobre la pantalla. Existe peligro de que se rompa el cristal de la pantalla.
- El mando a distancia dispone de un diodo infrarrojo de la clase 1. No mire el LED con dispositivos ópticos.



¡ATENCIÓN!

¡Peligro de sufrir lesiones!

¡Peligro de sufrir lesiones en caso de romperse la pantalla!

- No toque la pantalla con los dedos ni con objetos punzantes para evitar daños.
 - Recoja los añicos con guantes de protección.
 - A continuación, lávese las manos con jabón, ya que no puede descartarse la posibilidad de que se hayan derramado productos químicos.
 - Envíe las fracciones de la pantalla rota a su centro de asistencia técnica para que proceda a una eliminación correcta.
- En caso de emergencia, desconecte inmediatamente el aparato y vuelva a utilizarlo solo cuando haya sido verificado por una persona capacitada o por el servicio de atención al cliente. Se considera situación de emergencia cuando, entre otros, p. ej. sale humo o ruidos inusuales del aparato, ha penetrado agua o el cable de alimentación o la carcasa se han dañado.

Diríjase al servicio de atención al cliente en los siguientes casos:

- el cable de alimentación está fundido o dañado;
- ha penetrado líquido en el aparato;
- el aparato no funciona correctamente;
- el aparato se ha caído o la carcasa está dañada;
- sale humo del aparato.

3.2. Lugar de colocación

- El montaje mural del televisor no debe exceder una altura de 2 m. El aparato debe montarse en superficies sólidas como cemento u hormigón.
- Durante las primeras horas de funcionamiento, los aparatos nuevos pueden desprender un olor típico, inevitable pero no peligroso, que con el transcurso del tiempo irá disminuyendo. Para contrarrestar la formación de olores, le recomendamos

ventilar la estancia periódicamente. En el desarrollo del producto nos hemos asegurado de que permanezca notablemente por debajo de los valores límite vigentes.

- Mantenga su Smart TV y todos los equipos conectados alejados de la humedad y evite el polvo, el calor y la radiación solar directa. El incumplimiento de estas indicaciones puede provocar averías o daños en la Smart TV.
- No haga funcionar su aparato al aire libre, puesto que influencias externas, como lluvia, nieve, etc., podrían dañarlo.
- El aparato no debe exponerse a gotas o salpicaduras de agua. No coloque recipientes llenos de líquidos (como jarrones o similares) sobre o cerca del aparato. El recipiente podría volcar y el líquido podría perjudicar la seguridad eléctrica.



¡AVISO!

¡Peligro de daños!

En el caso de velas u otras llamas abiertas, existe peligro de sufrir lesiones.

- Mantenga en todo momento las velas u otras llamas abiertas alejadas de este producto para evitar la propagación del fuego.
- Procure que las distancias hasta las paredes del armario sean suficientemente grandes. Mantenga una distancia mínima de 10 cm alrededor del aparato para garantizar una ventilación suficiente.
- Evite deslumbramientos, reflejos y contrastes de claridad-oscuridad demasiado fuertes para proteger su vista.
- La distancia de visión óptima es 3 veces la diagonal de pantalla.



¡PELIGRO!

¡Peligro de sufrir lesiones! ¡Peligro de muerte!

Coloque su televisor solo sobre bases estables. La caída de televisores puede provocar lesiones graves e incluso la muerte. Muchas lesiones, sobre todo en niños, pueden evitarse tomando las siguientes medidas de precaución.

- Coloque todos los componentes sobre una base estable, nivelada y sin vibraciones para evitar la caída de la Smart TV.

- Utilice solo los pies y los tornillos suministrados con el televisor.
- Utilice solo muebles que garanticen un uso seguro del televisor.
- Procure que el televisor no sobresalga por encima de los cantos del mueble.
- No coloque el televisor sobre muebles más elevados o altos, como armarios suspendidos o estanterías, sin fijarlos ambos, el mueble y el televisor, de forma segura y estable.
- No coloque tapetes ni similares debajo del televisor para garantizar un apoyo seguro.
- Advierta a los niños de los peligros que pueden derivarse de subirse a muebles en caso de que intenten llegar al televisor o sus elementos de mando.

En caso de que almacene o traslade el televisor, observe también las indicaciones de seguridad citadas arriba.

3.3. Reparación

- Encargue la reparación de su Smart TV únicamente a personal técnico cualificado.
- En caso de que sea necesario realizar una reparación, diríjase exclusivamente a nuestros colaboradores de servicio técnico autorizados.
- Asegúrese de que únicamente se utilicen piezas de repuesto indicadas por el fabricante. El uso de piezas de repuesto no adecuadas puede provocar daños en el aparato o suponer un riesgo de incendio.

3.4. Temperatura ambiente

- El aparato puede funcionar a una temperatura ambiente de +5 °C a +35 °C y con una humedad relativa del aire del 20 % al 85 % (sin condensación).
- Cuando está desconectada, la Smart TV puede almacenarse a temperaturas de entre -20 °C y +60 °C.
- Mantenga una distancia de un metro como mínimo frente a fuentes de interferencias de alta frecuencia y magnéticas (televisores, altavoces, teléfonos móviles, etc.) para evitar problemas de funcionamiento.
- En caso de tormenta o si el aparato no va a utilizarse durante mucho tiempo, desconéctelo de la toma de corriente y desenchufe el cable de antena del conector hembra para antenas.



¡AVISO!

¡Peligro de daños!

En caso de grandes variaciones de temperatura o humedad, puede formarse humedad dentro de la Smart TV por condensación y esta puede provocar un cortocircuito eléctrico.

- Después de transportar la Smart TV, espere hasta que esta tenga la temperatura ambiente antes de ponerla en funcionamiento.

3.5. Seguridad al conectar

3.5.1. Alimentación eléctrica

- Incluso en estado desactivado, algunas piezas del aparato siguen bajo tensión. Para interrumpir la alimentación eléctrica a la Smart TV o bien para desconectar el aparato completamente de la tensión, desenchúfelo de la red eléctrica. Desenchufe para ello la clavija de la toma de corriente.



¡PELIGRO!

¡Peligro de descarga eléctrica!

¡Con la carcasa abierta existe peligro de muerte a causa de descarga eléctrica!

- No abra la carcasa del aparato. No contiene ninguna pieza que deba someterse a mantenimiento.
- Enchufe la Smart TV solo en tomas de corriente con toma a tierra con 220-240 V ~ 50 Hz. Si no está seguro de la alimentación eléctrica en el lugar de instalación, consulte a su compañía eléctrica.
- La toma de corriente siempre debe ser fácilmente accesible para poder extraer la clavija de enchufe rápidamente de la misma en caso de una situación de emergencia.
- Para interrumpir la alimentación eléctrica al televisor, extraiga la clavija de enchufe de la toma de corriente.
- Para más seguridad recomendamos el uso de una protección contra sobretensión de la red eléctrica para proteger su Smart TV de daños debidos a picos de tensión o rayos.
- Tienda los cables de forma que nadie pueda pisarlos ni tropezar con ellos.

- No coloque ningún objeto sobre los cables, ya que podrían dañarse.
- No toque la clavija con las manos mojadas.
- Agarre siempre la clavija por la carcasa y nunca la extraiga de la toma de corriente tirando del cable.
- Tenga en cuenta que el televisor sigue consumiendo corriente en el modo standby.



En caso de que el aparato se desconecte en el modo USB (Mediaplayer), en el modo HbbTV opcional o en el funcionamiento LAN/WLAN opcional (Mediaplayer/Portal) a causa de una descarga eléctrica y se reinicie de nuevo, no podrá restablecer el último estado operativo automáticamente. Vuelva a iniciar los medios o aplicaciones correspondientes.

Es posible que los últimos ajustes de usuario realizados no pueden restaurarse a causa de una descarga estática, que provoca el apagado del televisor, ya que estos solo se guardan 5 minutos después de un cambio de programa.



Todos los dispositivos multimedia que se conecten a las correspondientes conexiones del televisor deben cumplir los requisitos de la Directiva de baja tensión.

3.6. Manipulación de pilas



¡ADVERTENCIA! **¡Peligro de explosión!**

Las pilas pueden contener sustancias inflamables y derramarse, calentarse excesivamente, encenderse o incluso explotar.

- Procure una manipulación correcta para evitar daños en su aparato y a su salud.

Por ello, es imprescindible observar las siguientes indicaciones:

- Mantenga a los niños alejados de las pilas. En caso de ingestión de pilas, solicite inmediatamente asistencia médica.
- Nunca cargue las pilas (a menos que se indique expresamente).

- Nunca descargue las pilas mediante una elevada potencia de salida.
- Nunca cortocircuite las pilas.
- Nunca exponga las pilas a un sobrecalentamiento excesivo, como luz solar, fuego o similares.
- No desarme ni deforme las pilas. Podría sufrir lesiones en las manos o los dedos, o el líquido de la batería podría penetrar en los ojos o la piel. En caso de que esto ocurra, limpie los puntos correspondientes con abundante agua limpia y solicite inmediatamente asistencia médica.
- Evite golpes fuertes y sacudidas.
- Nunca intercambie la polaridad.
- Procure que los polos positivo (+) y negativo (-) se utilicen correctamente para evitar cortocircuitos.
- No mezcle pilas nuevas y viejas ni pilas de distinto tipo, ya que esto podría provocar funcionamientos incorrectos en su aparato. Además, la pila más débil podría descargarse demasiado.
- Extraiga las pilas gastadas inmediatamente del aparato.
- Extraiga las pilas del aparato si no se va a utilizar durante un periodo prolongado.
- Sustituya todas las pilas gastadas de un aparato simultáneamente por pilas nuevas del mismo tipo.
- Aísle los contactos de las pilas con una cinta adhesiva si desea almacenar o eliminar las pilas.
- En caso necesario, limpie los contactos de las pilas y del aparato antes de insertarlas.
- Si se ha derramado líquido de las pilas, utilice guantes de protección y limpie bien los contactos.

4. Información sobre la conformidad UE

Por la presente, MEDION AG declara que este aparato cumple los requisitos básicos y el resto de disposiciones pertinentes:

- Directiva 2014/53/UE sobre la comercialización de equipos radioeléctricos
- Directiva 2009/125/CE sobre diseño ecológico
- Directiva 2011/65/UE sobre restricciones de sustancias peligrosas

La declaración de conformidad UE completa puede descargarse en www.medion.com/conformity.



Debido al rango de frecuencia de 5 GHz de la solución LAN inalámbrica instalada, el uso en países de la UE (véase tabla) solo se permite dentro de edificios.

				
AT	BE	BG	CZ	DK
EE	FR	DE	IS	IE
IT	EL	ES	CY	LV
LI	LT	LU	HU	MT
NL	NO	PL	PT	RO
SI	SK	TR	FI	SE
CH	UK(NI)	HR		

AT = Austria, BE = Bélgica, BG = Bulgaria, CZ = Chequia, DK = Dinamarca, EE = Estonia, FR = Francia, DE = Alemania, IS = Islandia, IE = Irlanda, IT = Italia, EL = Grecia, ES = España, CY = Chipre, LV = Letonia, LI = Liechtenstein, LT = Lituania, LU = Luxemburgo, HU = Hungría, MT = Malta, NL = Países Bajos, NO = Noruega, PL = Polonia, PT = Portugal, RO = Rumanía, SI = Eslovenia, SK = Eslovaquia, TR = Turquía, FI = Finlandia, SE = Suecia, CH = Suiza, UK(NI) = Irlanda del Norte, HR = Croacia

4.1. Información sobre wifi

Wifi		
Rango de frecuencia	2,4 GHz/5 GHz	
Wifi estándar	802.11 a/b/g/n	
Codificación	WEP/WPA/WPA2	
Rango de frecuencia/MHz	Canal	Potencia de emisión máx./mW
2400-2483,5	1-13	100
5150-5250	36-48	200
5250-5350	52-64	100
5470-5725	100-140	100
Bluetooth		
Potencia de emisión máx.	100 mW a 2,4 GHz	

5. Vista general del aparato

5.1. Parte delantera

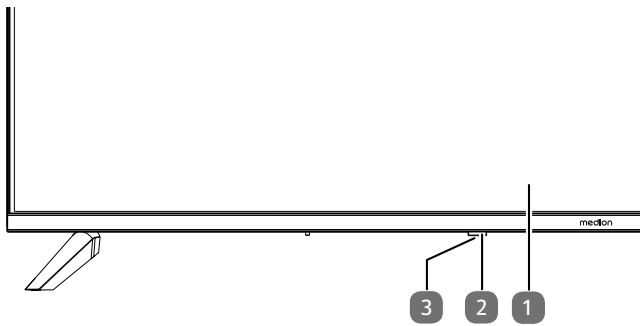

1. Pantalla LCD
2. Indicador de servicio: se ilumina en rojo cuando el aparato se halla en el modo standby. Se ilumina en azul cuando el aparato está encendido. Sensor de infrarrojos: campo de recepción para las señales de infrarrojos del mando a distancia.
3. : encender y apagar el aparato (MD31643 / MD31644)

5.2. Parte trasera y lado derecho

MD 31640 / MD 31641 / MD 31642

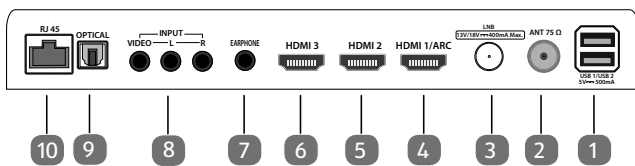

MD 31643 / MD 31644

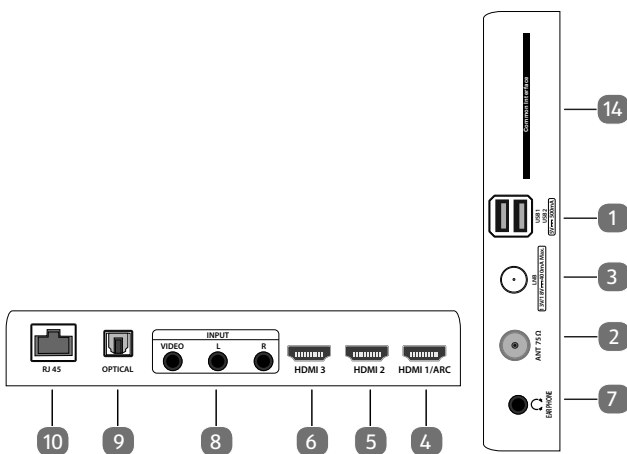

1. **USB 1/ USB 2 (5V===500mA)**: puertos USB para conectar medios de almacenamiento externos para la reproducción multimedia.
2. **ANT 75ΩF**: conexión de antena (DVB-T/DVB-T2 HD/DVB-C/analógica)
3. **LNB (13 V/18 V===400 mA Max.)**: para conectar la antena (satélite)
4. **HDMI1/ ARCC**: conexión HDMI para dispositivos con salida HDMI (se puede utilizar para ARC)
5. **HDMI2**: conexión HDMI para aparatos con salida

HDMI

6. **HDMI3**: conexión HDMI para aparatos con salida HDMI
7. **EARPHONE**: para conectar unos auriculares con un conector jack de 3,5 mm
8. **INPUT (AV)**
R: entrada de audio (derecha)
L: entrada de audio (izquierda)
VIDEO: entrada de vídeo
9. **OPTICAL**: salida de audio digital (SPDIF óptica)
10. **RJ45**: puerto de red para conexión a Internet (LAN)

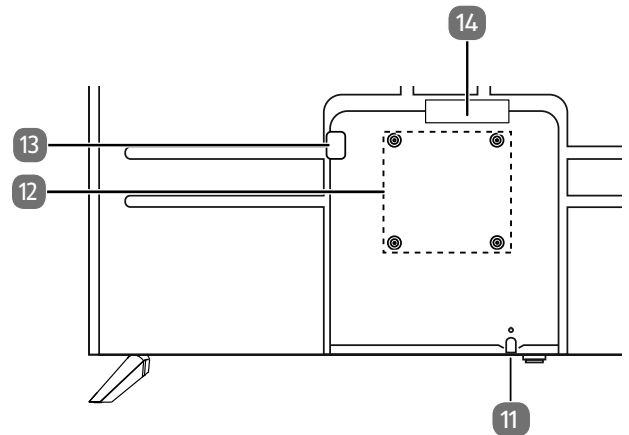

11. : encender y apagar el aparato (MD31640 / MD31641 / MD31642)
12. Orificios de fijación para soporte de pared
 MD 31640: norma Vesa, distancia entre orificios 200 × 200 mm
 MD 31641: norma Vesa, distancia entre orificios 200 × 200 mm
 MD 31642: norma Vesa, distancia entre orificios 200 × 200 mm
 MD 31643: norma Vesa, distancia entre orificios 200 × 200 mm
 MD 31644: norma Vesa, distancia entre orificios 400 × 200 mm



Soporte de pared no incluido en el volumen de suministro. Para el montaje, asegúrese de que se usan tornillos M6 (MD31644: M8). La longitud máxima de los tornillos equivale a la suma del grosor del soporte de pared más 8 mm.

El montaje mural del televisor no debe exceder una altura de 2 m. El aparato debe montarse en superficies sólidas como cemento u hormigón.

13. Conexión para enchufe de alimentación
14. **COMMON INTERFACE (CI+)**: ranura para tarjetas de televisión de pago

5.3. Mando a distancia

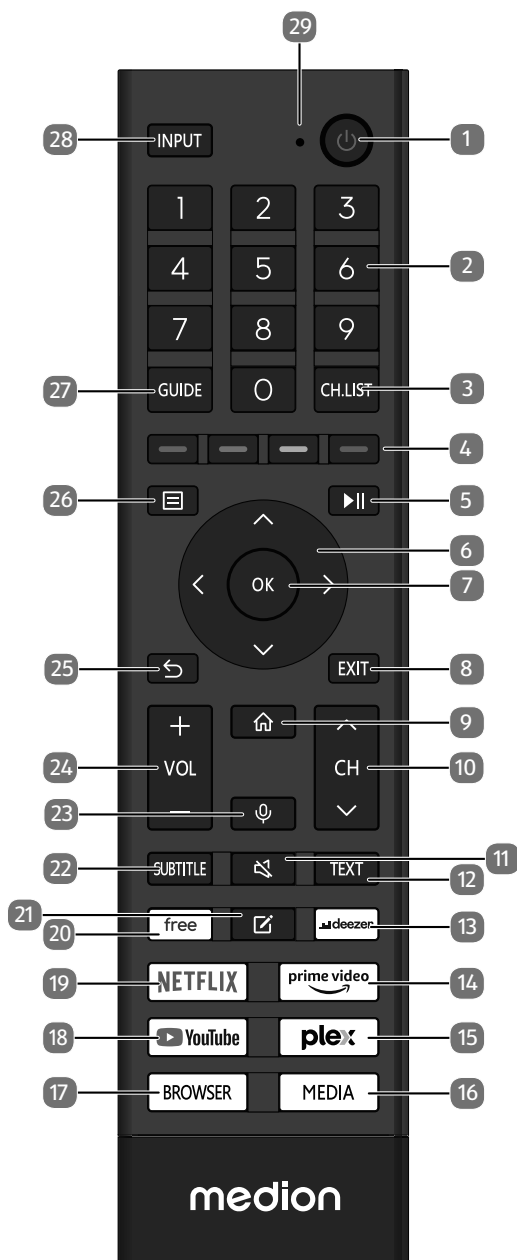

1. : encender/apagar la smart TV (encender/apagar el modo standby).
2. Teclas numéricas:
TV: selección de canal, teletexto: selección de página
3. **CH . LIST** : abrir/cerrar la lista de canales
4. **Tecla roja**: para teletexto o menús, HbbTV
Tecla verde: para teletexto o menús, HbbTV
Tecla amarilla: para teletexto o menús, HbbTV
Tecla azul: para teletexto o menús, HbbTV
5. : Reproducción multimedia: menú superpuesto para las funciones de reproducción/grabación PVR
6. Tecla de dirección : subir dentro del menú
TV digital: seleccionar barra de información del programa actual, teletexto: seleccionar página anterior;
tecla de dirección : bajar dentro del menú/acceder a la página de búsqueda,
TV digital: seleccionar barra de información del programa actual; teletexto: seleccionar página siguiente;
tecla de dirección : ir a la izquierda dentro del menú
Teletexto: ir a la subpágina;
tecla de dirección : ir a la derecha dentro del menú
Teletexto: ir a la subpágina / superponer información HbbTV
7. **OK** : confirmar la selección en determinados menús
TV digital: mostrar información ampliada en la barra de información
8. **EXIT** : salir del menú
9. : abrir la pantalla de inicio
10. **CH** / : teclas de selección de canal (TV); seleccionar página siguiente (+)/anterior (-) (teletexto)
11. : modo silencioso
12. **TEXT** : conectar y desconectar el teletexto
13. **DEEZER** : abrir la aplicación de Deezer
14. **PRIME VIDEO** : abrir la aplicación de Amazon Prime Video
15. **PLEX** : abrir la aplicación de Plex
16. **MEDIA** : acceso a medios de almacenamiento USB externos
17. **BROWSER** : abrir el navegador de Internet
18. **YOUTUBE** : abrir la aplicación de YouTube
19. **NETFLIX** : abrir la aplicación de Netflix
20. **FREE** : abrir la aplicación de Free
21. : tecla multifunción para opciones definidas por el usuario
22. **SUBTITLE** : DTV/satélite/navegador de medios: función de subtítulos
23. : tecla de micrófono para activar el control por voz
24. **VOL- / +** : subir (+) o bajar (-) el volumen
25. : retroceder un paso dentro de un menú
26. : abrir menú
27. **GUIDE** : TV digital: abrir la guía electrónica de programación
28. **INPUT** : seleccionar la señal de entrada de aparatos conectados
29. Micrófono para el control por voz/Led de servicio.

6. Puesta en servicio



Es imprescindible que lea las indicaciones de seguridad antes de realizar la puesta en servicio.

6.1. Desembalaje

- Antes de proceder al desembalaje, elija un lugar adecuado para la instalación.
- Abra la caja con mucho cuidado para evitar dañar el aparato. Se podrían producir daños si para abrirla se utiliza un cuchillo con una hoja larga.
- Retire completamente todo el material de embalaje.
- El embalaje contiene diferentes piezas pequeñas (pilas, etc.). Manténgalas alejadas de los niños, ya que existe peligro de que se las traguen.
- Guarde bien el material de embalaje y utilícelo únicamente para transportar el televisor.



¡PELIGRO!

¡Peligro de asfixia!

Las láminas de embalaje pueden tragarse o utilizarse de forma inadecuada con el consiguiente peligro de asfixia.

- Mantenga el material de embalaje (láminas, bolsas de plástico, etc.) fuera del alcance de los niños.

6.2. Montaje

Fije el pie tal y como se muestra en la figura. Realice este paso antes de conectar la smart-TV.

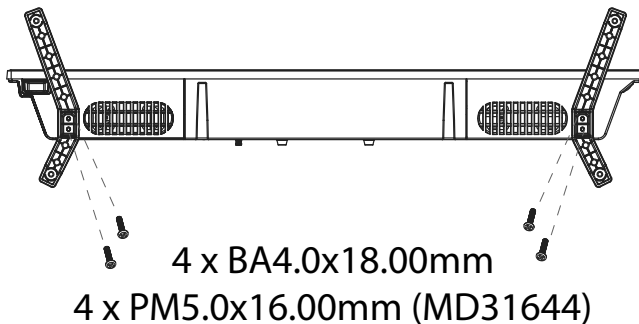

6.3. Colocación de las pilas en el mando a distancia

- ▶ Retire la cubierta del compartimento de las pilas de la parte trasera del mando a distancia.
- ▶ Coloque dos pilas del tipo LR03/AAA/1,5 V en el compartimento de las pilas del mando a distancia. Al hacerlo, observe la polaridad de las pilas (marcada en la base del compartimento de las pilas).
- ▶ Cierre el compartimento de las pilas.



¡AVISO!

¡Peligro de daños!

Si no lo utiliza durante un periodo largo de tiempo, el mando a distancia podría resultar dañado por la salida del líquido de las pilas.

- Saque las pilas del mando a distancia cuando no vaya a utilizar el aparato durante un tiempo.

6.4. Conexión de la antena

Su televisor LCD es compatible con diferentes señales de antena. En la conexión con la denominación **ANT 75Ω** puede alimentar las siguientes señales de imagen:

- mediante un cable analógico/una antena doméstica analógica;
- mediante una antena DVB-T/DVB-T2¹;
- mediante una conexión DVB-C¹.
- ▶ Conecte un cable de antena, bien de la antena doméstica/de una conexión de cable analógica, de la antena DVB-T o bien de la conexión DVB-C, en la conexión de antena del televisor LCD.

En la conexión con la denominación **LNB** dispone además de la posibilidad de conectar una antena parabólica digital.

- ▶ Enrosque el conector F de un cable de antena coaxial en la conexión del smart-TV.



Para recibir canales codificados/de pago es necesario utilizar la correspondiente tarjeta. Coloque para ello un módulo CAM (disponible en comercios especializados) en la ranura prevista para tal fin situada en el lado izquierdo del aparato (**COMMON INTERFACE**). A continuación, inserte en el módulo CAM la tarjeta de su proveedor.

¹ Este servicio debe estar disponible en su región.

6.5. Common Interface

Si desea ver canales de pago, deberá registrarse antes en el proveedor correspondiente. Tras el registro recibirá de su proveedor un módulo CAM (Conditional Access Module) y una tarjeta especial. Encontrará información sobre los ajustes en la documentación suministrada con el módulo. Instale los componentes CI en su televisor de la siguiente manera:

- ▶ Coloque en primer lugar el módulo CAM en la ranura situada en el lateral del televisor LCD. A continuación, inserte la tarjeta.
- ▶ Conecte el televisor al suministro de corriente, enciéndalo y espere un momento hasta que se detecte la tarjeta.



Tenga en cuenta que solo puede colocar o extraer el módulo CI con el aparato en modo STANDBY o si se encuentra desconectado de la red eléctrica.

El módulo CAM se debe colocar en la dirección correcta; si se coloca en la dirección incorrecta, no se puede introducir. El módulo CAM o el televisor pueden sufrir daños si intenta introducir el módulo CAM forzándolo.

6.6. Conexión de la alimentación eléctrica

- ▶ Conecte la clavija de enchufe del aparato en una toma de corriente de fácil acceso de 220-240 V ~ 50 Hz.

6.7. Encendido y apagado de la smart TV

- ▶ En el momento en que conecte la clavija de enchufe a una toma de corriente, el aparato se pondrá en modo standby.
- ▶ Para encender el aparato, pulse:
 - en el mando a distancia, la tecla de standby/encendido;
 - en el aparato, la tecla
- ▶ Con la tecla de encendido/standby del mando a distancia puede volver a poner el aparato en modo standby. Así, el aparato estará apagado, aunque seguirá consumiendo energía.

6.8. Encendido del aparato por primera vez

Cuando encienda su aparato por primera vez, accederá directamente al modo de instalación.

Opción de menú	Ajuste
SELECCIONE IDIOMA	Seleccione el idioma deseado y confirme la selección pulsando la tecla OK .
CONFIGURAR EN DISPOSITIVO MÓVIL / CONFIGURAR EN TV	A continuación, seleccione si desea configurar el aparato a través de un dispositivo móvil (mediante código QR) o mediante el televisor. Confirme la selección con la tecla OK .

Opción de menú	Ajuste
CONECTAR A INTERNET	Se establece de forma automática una conexión LAN a Internet en cuanto se conecta el aparato mediante un cable LAN. Si no hay conectado ningún cable LAN, se muestran las redes wifi disponibles. Seleccione la conexión wifi deseada con las teclas ▲ ▼ y confirme la selección pulsando la tecla OK . A continuación, introduzca la contraseña requerida para establecer la conexión.
SELECCIONAR UBICACIÓN	Seleccione el país que desee. Confirme la elección con la tecla OK .
TÉRMINOS Y CONDICIONES, POLITICA DE PRIVACIDAD	El uso de su equipo está sujeto al Acuerdo de licencia de usuario final. Si no está de acuerdo, se desactivarán todas las funciones inteligentes. Los diferentes tipos de funciones inteligentes pueden activarse/desactivarse individualmente. Al hacer clic en la casilla correspondiente, estará aceptando las indicaciones sobre la protección de datos y las condiciones de uso vigentes.
CREE SU CUENTA DE VIDAA	Esto le permite conectar su equipo con una cuenta VIDAA. La configuración de una cuenta VIDAA es necesaria para el control por voz VIDAA VOICE.
SELECCIONAR SERVICIO DE VOZ	Seleccione aquí el control por voz que desee: AMAZON ALEXA o VIDAA VOICE .
ASIGNAR NOMBRE A TV	Aquí puede asignar un nombre al televisor para poder reconocerlo en caso de otras configuraciones con otros aparatos. Realice la selección de las denominaciones predefinidas o asigne un nombre propio.
Con ello ha finalizado la instalación inicial del aparato. Ahora puede abrir directamente la aplicación de Netflix, acceder a la pantalla de inicio o conmutar al modo TV. Seleccione la opción VER LIFE-TV para buscar canales de televisión.	

6.9. Configuración de la recepción de televisión

Con las teclas \blacktriangle \blacktriangledown puede seleccionar la opción deseada y confirmarla con **OK**. Con la tecla \blacktriangleright continúa con el proceso y con \blacktriangleleft o \curvearrowright retrocede un paso.

- ▶ Después de configurar el aparato, seleccione la opción **VER LIFE-TV > EXPLORACIÓN DE CANALES** o pulse la tecla **INPUT** y seleccione **TV** como fuente de entrada. Aparecerá una página de bienvenida y un aviso que indica que no se dispone de información sobre canales.
- ▶ Seleccione **COMENZAR EXPLORACIÓN** y pulse la tecla **OK**:



- ▶ Indique ahora el tipo de recepción deseado: **SATÉLITE**, **ANTENA** o **CABLE**.
- ▶ Pulse la tecla \blacktriangleright para continuar con la instalación.

6.9.1. Antena



Asegúrese de haber conectado una antena DVB-T2 en la conexión **RF**.



Están disponibles las siguientes opciones:

CANAL

Seleccione aquí entre **TODOS LOS CANALES** o **CANALES GRATUITOS**. Según el país/la región/el operador, es posible que esta opción no esté disponible.

MODO EXPLORACIÓN

Elija entre solo canales digitales (**DTV**), canales digitales y analógicos (**DTV+ATV**) o solo canales analógicos (**ATV**).

LCN

Logical Channel Numbering: seleccione el ajuste **ENCENDIDO** si quiere que los canales se ordenen según una lista de canales preajustada (siempre y cuando sea una función ofrecida por el proveedor del canal).

- ▶ Pulse la tecla \blacktriangleright para iniciar la búsqueda.
- ▶ Seleccione **DETENER** para cancelar el proceso.
- ▶ Confirme con **HECHO** para finalizar el proceso.
- ▶ Seleccione **VOLVER A EXPLORAR** para iniciar una nueva búsqueda de canales.

6.9.2. Cable



Asegúrese de haber conectado su conexión de cable a la conexión **RF**.

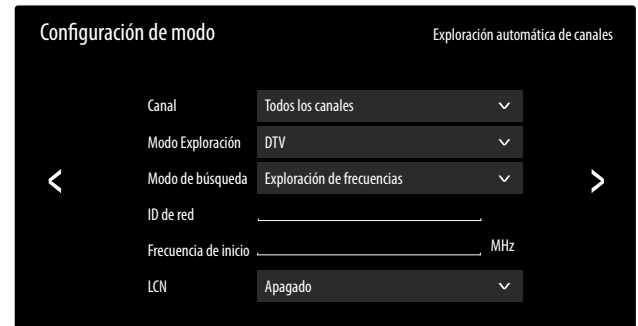

Están disponibles las siguientes opciones:

CANAL

Seleccione aquí entre **TODOS LOS CANALES** o **CANALES GRATUITOS**. Según el país/la región/el operador, es posible que esta opción no esté disponible.

MODO EXPLORACIÓN

Elija entre solo canales digitales (**DTV**), canales digitales y analógicos (**DTV+ATV**) o solo canales analógicos (**ATV**).

MODO DE BÚSQUEDA

Seleccione el modo de búsqueda deseado: **EXPLORACIÓN DE FRECUENCIAS** o **EXPLORACIÓN DE RED**. Deje el ajuste en **EXPLORACIÓN DE FRECUENCIAS** si no desea llevar a cabo más ajustes.

ID DE RED

Introduzca aquí la ID de red para la búsqueda de red. Esto solo es posible si ha elegido antes el modo de búsqueda **EXPLORACIÓN DE RED**.

FRECUENCIA DE INICIO

Introduzca aquí la frecuencia inicial para la búsqueda de red.

Esto solo es posible si ha elegido antes el modo de búsqueda **EXPLORACIÓN DE RED**.

LCN

Logical Channel Numbering: seleccione el ajuste **ENCENDIDO** si quiere que los canales se ordenen según una lista de canales preajustada (siempre y cuando sea una función ofrecida por el proveedor del canal).

- ▶ Pulse la tecla \blacktriangleright para iniciar la búsqueda.
- ▶ Seleccione **DETENER** para cancelar el proceso.
- ▶ Confirme con **HECHO** para finalizar el proceso.
- ▶ Seleccione **VOLVER A EXPLORAR** para iniciar una nueva búsqueda de canales.

6.9.3. Satélite



Asegúrese de que su cable para satélite esté conectado a la conexión **LNB IN**.



Están disponibles las siguientes opciones:

SATÉLITE ÚNICO

Seleccione aquí el satélite que desea. Aquí puede iniciar una detección automática de satélites y ver la calidad de la señal y el nivel de la señal del satélite visualizado. En **CONFIGURACIÓN DE ANTENA** se puede ajustar la **FRECUENCIA LNB** para el satélite seleccionado.

- ▶ Pulse la tecla ▶.
- ▶ Seleccione a continuación el canal deseado: **TODOS LOS CANALES, CANALES GRATUITOS**
- ▶ Pulse la tecla ▶ para iniciar la búsqueda.
- ▶ Confirme con **HECHO** para finalizar el proceso.

DISEQC

Si ha conectado una antena satélite con varios LNB o un conmutador DiSEqC, seleccione aquí el ajuste DiSEqC que desee.

DISEQC 1.0

– MODO DISEQC

En el modo DiSEqC **DISEQC 1.0**, con la opción **DETECCIÓN AUTOMÁTICA DE SATÉLITES**, puede además iniciar la detección automática de satélites. Si pulsa la tecla ▶, están disponibles las siguientes opciones.

SATÉLITE

Seleccione aquí los satélites deseados para el conmutador DiSEqC correspondiente.

CANAL

Seleccione aquí entre **TODOS LOS CANALES** o **CANALES GRATUITOS**. Según el país/la región/el operador, es posible que esta opción no esté disponible.

MODO DE BÚSQUEDA

Seleccione el modo de búsqueda deseado: **EXPLORACIÓN DE FRECUENCIAS** o **ANÁLISIS RÁPIDO**.

– DISEQC A / B / C / D

Se muestra la calidad de la señal y el nivel de la señal del satélite correspondiente.

En **CONFIGURACIÓN DE ANTENA** pueden editarse las opciones siguientes. Si pulsa la tecla ▶, están disponibles las siguientes opciones.

SATÉLITE

Seleccione aquí los satélites deseados para el conmutador DiSEqC correspondiente.

CANAL

Seleccione aquí entre **TODOS LOS CANALES** o **CANALES GRATUITOS**. Según el país/la región/el operador, es posible que esta opción no esté disponible.

MODO DE BÚSQUEDA

Seleccione el modo de búsqueda deseado: **EXPLORACIÓN DE FRECUENCIAS** o **ANÁLISIS RÁPIDO**.

ALIMENTACIÓN	Active/desactive la opción de potencia del LNB.
SATÉLITE	Seleccione aquí los satélites deseados para el conmutador DiSEqC correspondiente.
FRECUENCIA LNB	Seleccione la frecuencia LNB deseada para el satélite seleccionado.
TONO 22KHZ	Seleccione para esta opción el ajuste APAGADO, BANDA o POSICIÓN .
TONO BURST	Seleccione para esta opción el ajuste APAGADO, POSICIÓN u OPCIÓN .
REPETIR	Seleccione para esta opción el ajuste NINGUNO, 1 o 2 .

DISEQC 1.2

– MODO DISEQC

En el modo DiSEqC **DISEQC 1.2**, para el movimiento motorizado de su antena de satélite, puede acceder con la tecla ▶ a las siguientes opciones.

MOVER AL OESTE

Se inicia la rotación hacia el oeste.

DETENER EL MOVIMIENTO

Se detiene la rotación.

MOVER AL ESTE

Se inicia la rotación hacia el este.

MOVER AL POSICIÓN NULA

Se inicia el movimiento hasta la posición cero.

ESTABLECER BORDES

Se establecen límites para la rotación.

ALMACENAR POSICIÓN ACTUAL

Se almacena la posición actual del satélite.

– SATÉLITE

Se muestra la calidad de la señal y el nivel de la señal del satélite correspondiente. En **CONFIGURACIÓN DE ANTENA** se pueden llevar a cabo los ajustes siguientes.

FRECUENCIA PRINCIPAL

Introduzca la frecuencia básica mediante las teclas numéricas.

VELOCIDAD DE SIMBOLO

Introduzca la tasa de baudios mediante las teclas numéricas.

POLARIZACIÓN

Seleccione un ajuste para la polarización.

FRECUENCIA LNB

Seleccione la frecuencia LNB deseada para el satélite seleccionado.

– MOVIMIENTO DEL MOTOR

Configure aquí el tipo de movimiento motorizado de la antena de satélite. Elija entre **VERTICAL** o **BAJO**. Si opta por la opción gradual por tramos, podrá establecerlos con un teclado virtual.

– PARA EN LA SEÑAL

Determine si el movimiento motorizado debe detenerse al recibir una señal (**ENCENDIDO/APAGADO**).

– IR A REFERENCIA

Aquí puede indicar una referencia para la búsqueda de señales.

UNICABLE

Seleccione aquí los ajustes de Unicable que desee de entre los preajustes que se muestran. En la opción **DEFINIDO POE EL USUARIO** puede llevar a cabo los siguientes ajustes.

– MODO UNICABLE

Seleccione el modo **ESTÁNDAR** o **JESS**

– BANDA DEL USUARIO

Seleccione la **BANDA 1 - 8** que desee.

– BANDA DE FRECUENCIA

Utilice el teclado virtual para introducir la banda de frecuencia.

Si en una de estas opciones pulsa la tecla **▶**, están disponibles las siguientes opciones.

– DETECCIÓN AUTOMÁTICA DE SATÉLITES

Inicie aquí la detección automática de satélites.

– UNICABLE A

Seleccione los satélites deseados para el sistema de cable A.

– UNICABLE B

Seleccione los satélites deseados para el sistema de cable B.

– CONFIGURACIÓN DE ANTENA

En **CONFIGURACIÓN DE ANTENA** se pueden llevar a cabo los ajustes siguientes.

SATÉLITE

Aquí se muestra el satélite del sistema de cable correspondiente.

FRECUENCIA LNB

Seleccione la frecuencia LNB deseada para el satélite seleccionado.

TONO 22KHZ

Seleccione para esta opción el ajuste **APAGADO, BANDA** o **POSICIÓN**.

Si en una de estas opciones pulsa la tecla **▶**, están disponibles las siguientes opciones.

SATÉLITE

Seleccione aquí los satélites deseados para el sistema de cable correspondiente.

CANAL

Seleccione aquí entre **TODOS LOS CANALES** o **CANALES GRATUITOS**. Según el país/la región/el operador, es posible que esta opción no esté disponible.

MODO DE BÚSQUEDA

Seleccione el modo de búsqueda deseado: **EXPLORACIÓN DE FRECUENCIAS** o **ANÁLISIS RÁPIDO**.

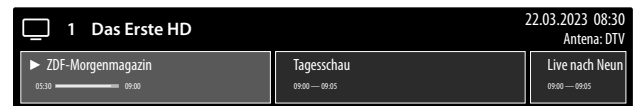

- ▶ Pulse la tecla **▶** para iniciar la búsqueda.
- ▶ Seleccione **DETENER** para cancelar el proceso.
- ▶ Confirme con **HECHO** para finalizar el proceso.
- ▶ Seleccione **VOLVER A EXPLORAR** para iniciar una nueva búsqueda de canales.

6.10. Visualización de información



- ▶ Pulse la tecla **▲** para acceder a la información sobre el programa actual. Obtendrá la misma información si cambia a otro canal.
- ▶ Si pulsa a continuación la tecla **OK**, se mostrará una descripción del programa de televisión actual (siempre que esté disponible). También puede seleccionar previamente con la tecla **▶** los programas siguientes del canal actual y acceder a estas descripciones con **OK**. Con las teclas **▲ ▼** puede navegar por el texto.
- ▶ Si accede a la descripción del programa deseado, puede programar grabaciones y recordatorios para esa emisión. Encontrará más información sobre esta cuestión en el capítulo «Grabación PVR» en la pág.18.









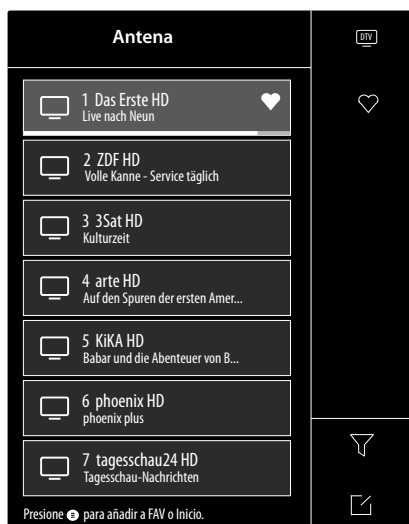



7. Menú TV

Si ha configurado la recepción de televisión y se encuentra en el modo TV, con la tecla  puede acceder al menú TV. Con las teclas   puede escoger entre las diferentes opciones. Puede acceder a ellas con la tecla **OK**.

7.1. Lista de canales







Con el modo TV en funcionamiento, pulse la tecla **OK** para abrir la lista de canales.



- ▶ Con las teclas   puede seleccionar los canales de la lista y acceder a ellos con la tecla **OK**.
- ▶ Si pulsa la tecla  puede llevar a cabo los siguientes ajustes:
- **ANTENA / CABLE / SATÉLITE:** Seleccionar la lista de canales deseada para la recepción por antena, por cable o por satélite.
- **FAV 1 - 4:** Acceder a la lista de favoritos 1-4.
- **FILTRO:** Filtrar los canales que se muestran según los siguientes criterios:
 - **CONTENIDO:** Determine si solo se muestran canales de televisión, emisoras de radio o las dos opciones.
 - **HD:** Determine si solo se muestran canales SD, canales HD o todos los canales.
 - **BLOQUEO PARA NIÑOS:** Determine si solo se muestran canales bloqueados, canales no bloqueados o todos los canales.
 - **REVUELTO:** Determine si solo se muestran canales abiertos, canales codificados o todos los canales.
 - **CLASIFICAR:** Seleccione clasificación numérica o alfabética.
- **EDITAR:** Aquí puede editar la lista de canales actual.
 - **MOVER:** Seleccione con las teclas   el canal que desea reorganizar y pulse la tecla . El canal aparecerá ahora junto a la lista de canales. Con las teclas   podrá elegir a continuación un nuevo lugar en la lista. Pulse la tecla  para ubicar el canal en ese lugar.
 - **ELIMINAR:** Seleccione con las teclas   el canal que desea eliminar y pulse la tecla . Después, confirme la pregunta de seguridad con **OK**. A continuación, el canal se eliminará de la lista de canales actual.





- **LISTA DE CANALES ELIMINADOS** (tecla roja): Con la tecla roja accede a la lista de los canales eliminados. Para restablecer un canal, selecciónelo y pulse la tecla . El canal volverá a aparecer en la lista de canales actual. Vuelva a pulsar la tecla roja para volver al punto anterior.
- **FILTRO** (tecla amarilla): Aquí vuelve a tener la posibilidad de emplear las opciones de filtrado descritas con anterioridad.
- **BUSCAR** (tecla azul): Aquí puede buscar canales a través de un teclado virtual.

Puede asignar el canal que está seleccionado a una de las cuatro listas de favoritos o añadirlo a la pantalla de inicio.

- ▶ Pulse la tecla  y, a continuación, con las teclas  , seleccione el canal deseado. Márquelo con la tecla **OK**.
- ▶ Ahora pulse la tecla  y, con las teclas  , seleccione la opción **AÑADIR A FAVORITOS** o **AÑADIR A LA PÁGINA PRINCIPAL**.
- **AÑADIR A FAVORITOS:** Seleccione aquí la lista de favoritos deseada (**FAV 1 - 4**) y pulse **OK**.
- **AÑADIR A LA PÁGINA PRINCIPAL:** Si abre la pantalla de inicio con la tecla , en **ACCESOS DIRECTOS AÑADIDOS** encontrará el canal correspondiente y podrá acceder a él directamente.

7.2. Guía

Desde aquí abre la EPG (Electronic Program Guide). También puede abrir directamente el resumen (**GUÍA**) con la tecla **GUIDE**. En la pantalla siguiente se muestran los programas actuales y los siguientes de todos los canales disponibles.



- ▶ Seleccione un programa con   y desplácese por la programación con  .
- ▶ Si selecciona un programa y pulsa **OK**, se abre la información del programa correspondiente.



La información de programación mostrada la crean los servicios de radiodifusión. Si no se muestra ninguna información de programación, no se trata de un fallo de su televisor.

- ▶ En la información de programación puede programar grabaciones y recordatorios. Encontrará más información sobre esta cuestión en el capítulo «Grabación PVR» en la pág.18.

Están disponibles las siguientes funciones:

- Tecla roja (**PROGRAMADO**): acceso a un temporizador de recordatorio configurado.
- Tecla verde (**COLOR DE PROGRAMA**): esta función le permite asignar tres colores en función del género. Esto hará que cada programa aparezca con el color correspondiente en el resumen de programas.
- Tecla azul (**24H+**): se muestra la programación del día siguiente.
- Tecla amarilla (**24H-**): si había accedido a la programación del día siguiente, vuelve al día actual.
- Tecla **CH**  / : con esta tecla puede desplazarse por la lista de programas en tramos de cinco en cinco.

7.3. Teletexto

El teletexto es un servicio gratuito emitido por la mayoría de emisoras de televisión que ofrece información actual referente a noticias, el tiempo, canales de televisión, cotizaciones bursátiles, subtítulos y otros temas. Su televisor ofrece muchas funciones útiles para el manejo del teletexto, así como texto multipágina, guardado de subpáginas o navegación rápida.

También puede acceder al teletexto mediante la tecla **TEXT**.



Algunos canales ofrecen teletexto digital y analógico. Para visualizar el teletexto analógico, pulse dos veces la tecla **TEXT**.

Cuando acceda al teletexto, aparecerán varias opciones a la derecha. Desaparecen tras cierto tiempo de forma automática, pero puede acceder a ellas de nuevo con la tecla **OK**.

- **TELETEXTO:** aquí puede modificar la visualización del teletexto. Cuando acceda al teletexto analógico, pulse la tecla **TEXT** u **OK** una vez para que la visualización sea transparente, dos veces para que se muestre más pequeño con vista previa de la imagen de la televisión o tres veces para cerrarlo.
- **ÍNDICE:** seleccione la página de índice, que contiene una lista del contenido del teletexto.
- **SUBIR PÁGINA:** desplazamiento hacia arriba por el teletexto.
- **BAJAR PÁGINA:** desplazamiento hacia abajo por el teletexto.
- **MANTENER:** congelar/detener la imagen actual de la visualización del teletexto.
- **REVELAR:** sin función.
- **SUBPÁGINA:** algunas páginas del teletexto incluyen subpáginas. En el borde inferior de la pantalla se muestra, p. ej., **1/3**. Las subpáginas se muestran consecutivamente en intervalos de aprox. medio minuto. También puede consultar las subpáginas por su cuenta pulsando la tecla ◀ ▶.
- **CANCELAR:** cerrar la visualización del teletexto.
- **Teclas de colores:** si aparece texto de color, puede seleccionar esos contenidos. Seleccione el color correspondiente y pulse **OK**.
- **Teclas numéricas:** introduzca la página del teletexto que desee como número de tres dígitos directamente con las teclas numéricas. El contador del teletexto inicia la búsqueda hasta encontrar el número de página seleccionado.

7.4. Idioma de audio

Seleccione aquí el idioma del audio deseado del programa actual. Las opciones de configuración varían según el programa.

7.5. Subtítulo

Active/desactive los subtítulos deseados del programa actual. Las opciones de configuración varían según el programa. A esta opción se accede también con la tecla **SUBTITLE**.

7.6. Lista de grabacion

Aquí abre la lista de todas las grabaciones existentes y previstas. Con la función de filtrado puede visualizarlas todas o solo las de determinado género.

- ▶ Seleccione esta opción sobre las grabaciones (preajuste **TODO**) y pulse **OK**. Seleccione a continuación el género deseado. Solo se mostrarán las grabaciones del género correspondiente.

A través de la opción **EDITAR** puede eliminar grabaciones.

- ▶ Seleccione esta opción y pulse **OK**.
- ▶ A continuación, marque la grabación deseada y pulse la tecla ▶. Confirme la pregunta posterior con **ELIMINAR** para eliminarla.

7.7. PVR

Con esta opción puede iniciar la grabación del programa actual. Encontrará más información sobre esta cuestión en el capítulo «Grabación PVR» en la pág.18.



Para poder grabar programas, debe conectar un medio de almacenamiento USB (por ejemplo, un disco duro externo) en una conexión USB.

7.8. Timeshift

Esta opción le permite pausar el programa actual y continuar viéndolo con retardo. Mientras el programa está en pausa, se lleva a cabo una grabación temporal en segundo plano que podrá iniciar cuando quiera.



Para poder grabar programas en Timeshift, debe conectar un medio de almacenamiento USB (por ejemplo, un disco duro externo) en una conexión USB.

- ▶ Seleccione esta opción y pulse la tecla **OK** para iniciar la grabación Timeshift. A continuación, se pausa la imagen del televisor.
- ▶ Pulse entonces la tecla ▶|| para acceder a las teclas multimedia virtuales.

Mediante las teclas multimedia puede controlar directamente la grabación y la reproducción.

●	Desde aquí puede iniciar una grabación PVR.
▶	Con esta tecla inicia una grabación Timeshift. A continuación, puede utilizar la misma tecla para reproducir la grabación Timeshift y ver el programa en diferido.
■	Detenga la reproducción Timeshift y vuelva al funcionamiento de la televisión sin retardo.
◀◀	Con esta tecla puede activar, durante la reproducción, el retroceso lento o rápido a diferentes velocidades: x1/2, x1/4, x2, x4, x8, x16 .
▶▶	Con esta tecla puede activar, durante la reproducción, el avance lento o rápido a diferentes velocidades: x1/2, x1/4, x2, x4, x8, x16 .



Si accede a las teclas multimedia virtuales con la tecla ▶||, puede iniciar la grabación Timeshift directamente con la opción || ▶.

7.9. HbbTV

Active/desactive aquí la opción HbbTV.

HbbTV (Hybrid Broadcast Broadband TV) permite enlazar contenidos de radiodifusión e Internet, que usualmente se visualizan con la tecla de color rojo del mando a distancia. Los servicios a través de HbbTV incluyen canales de radio y televisión convencionales, televisión en diferido, televisión a la carta, guía electrónica de programación o EPG, publicidad interactiva, personalización, votaciones, juegos, redes sociales y otras aplicaciones multimedia.

Las aplicaciones HbbTV solo pueden consultarse si la emisora de radiodifusión retransmite estas señales y el televisor dispone de conexión a Internet. Tanto el alcance como el manejo son distintos según el canal y la emisora.

Si una emisora ofrece aplicaciones HbbTV, se muestra mediante una breve superposición en la pantalla. La forma exacta y la posición dependen de las distintas aplicaciones. Con la tecla de color rojo puede abrir y cerrar las páginas de la aplicación. La navegación por las aplicaciones se realiza con las teclas de color del mando a distancia, aunque puede variar según el canal y la emisión. Observe los mensajes dentro de las aplicaciones.

7.10. Manual electrónico

Abra aquí el manual de instrucciones electrónico. Este muestra numerosas descripciones relevantes para el funcionamiento de la televisión.



Para consultar la versión actual del manual de instrucciones electrónico es necesario tener conexión a Internet.

7.11. Solo audio

Esta opción le permite desconectar la imagen si, por ejemplo, desea utilizar el aparato solo como altavoz Bluetooth.

7.12. Ajustes

Aquí puede acceder a los ajustes del aparato. Encontrará más información sobre ello en el capítulo «Menú Ajustes», en la pág.24.

8. Menú HDMI y AV

En el funcionamiento HDMI y AV el menú se reduce a unas pocas opciones.

8.1. HDMI

Si ha seleccionado como fuente una de las entradas HDMI, solo estarán disponibles las siguientes opciones de menú:

- **SUBTÍTULO**
- **FORMATO HDMI** (enlace directo a **AJUSTES > SISTEMA > HDMI & CEC > FORMATO HDMI**)
- **MODO DE JUEGO** (enlace directo a **AJUSTES > IMAGEN > MODO DE JUEGO**)
- **SOLO AUDIO**
- **AJUSTES**

8.2. AV

Si ha seleccionado como fuente la entrada AV, solo estarán disponibles las siguientes opciones de menú:

- **SUBTÍTULO**
- **MODO DE JUEGO** (enlace directo a **AJUSTES > IMAGEN > MODO DE JUEGO**)
- **SOLO AUDIO**
- **AJUSTES**

9. Grabación PVR



Para poder grabar programas, debe conectar un medio de almacenamiento USB (por ejemplo, un disco duro externo) en una conexión USB.

Tiene la posibilidad de programar grabaciones y recordatorios de programas de varias maneras.

- **Desde la información de programación:** en el modo TV, pulse la tecla **▲** para acceder a la información de programación del canal que está seleccionado actualmente. Seleccione un programa y pulse **OK**. Aquí solo puede programar grabaciones y recordatorios para el canal seleccionado en ese momento.
- **Desde el resumen de programas (EPG):** pulse la tecla **☰** y seleccione la opción **GUÍA** o, en el modo TV, pulse la tecla **GUIDE** para acceder al resumen de programas de todos los canales. Seleccione un programa y pulse **OK**.
- **Desde el menú TV:** en el modo TV, pulse la tecla **☰** y seleccione la opción **PVR**. Por esta vía solo pueden programarse grabaciones.
- **Desde la tecla multimedia:** en el modo TV, pulse la tecla **▶||** y seleccione con la tecla **▲** el símbolo de grabación **●**. Por esta vía solo pueden programarse grabaciones para el canal seleccionado en el momento.

PVR

▶ Seleccione **PVR** y pulse **OK**. Están disponibles las siguientes opciones:

- **MODO GRABACIÓN:** seleccione aquí el modo de grabación deseado.

Modo de grabación **HORA:** aquí puede llevar a cabo los siguientes ajustes:

- **HORA DE INICIO:** aquí puede introducir de forma manual la hora de inicio de la grabación.
- **ORA DI FINALIZACIÓN:** aquí puede introducir de forma manual la hora de finalización de la grabación.



La hora de inicio y finalización del programa en cuestión se preajustan de forma automática y no es necesario modificarlas.

- **REPETIR:** aquí puede elegir un modo repetición.
 - **UNA VEZ:** la grabación se lleva a cabo una vez.
 - **DIARIO:** la grabación se lleva a cabo todos los días a la misma hora.
 - **DE LUNES A VIERNES:** la grabación se lleva a cabo a la misma hora los días laborables, de lunes a viernes.

- **SÁB O DOM:** la grabación se lleva a cabo todos los fines de semana (sábados y domingos) a la misma hora.
- **SEMANTAL:** la grabación se realiza a la misma hora cada semana

Modo de grabación **PROGRAMA:** en este modo de grabación no es posible llevar a cabo ningún ajuste manual de la hora. La hora de inicio y finalización se basan en la información del canal. Aquí también tiene disponible la opción **REPETIR**.

- ▶ Seleccione a continuación **GUARDAR** y pulse **OK** para guardar la grabación PVR. Si el programa seleccionado ya se está emitiendo, la grabación se inicia directamente. En cuanto se inicia automáticamente una grabación, el aparato cambia al canal correspondiente.

RECORDATORIO

Si el programa seleccionado se va a emitir en el futuro, puede programar un recordatorio. En tal caso, aparecerá un aviso en la pantalla a la hora programada con la opción **VER**. Selecciónelo y pulse **OK** para cambiar directamente al programa correspondiente. Este aviso se cierra de forma automática pasados unos segundos.

- ▶ Seleccione **RECORDATORIO** y pulse **OK**. Están disponibles las siguientes opciones:
 - **HORA DE INICIO:** aquí puede introducir de forma manual la hora de inicio del recordatorio.
 - **REPETIR:** aquí puede elegir un modo repetición.
 - **UNA VEZ:** el recordatorio se lleva a cabo una vez.
 - **DIARIO:** el recordatorio se lleva a cabo todos los días a la misma hora.
 - **DE LUNES A VIERNES:** el recordatorio se lleva a cabo a la misma hora los días laborables, de lunes a viernes.
 - **SÁB O DOM:** el recordatorio se lleva a cabo todos los fines de semana (sábados y domingos) a la misma hora.
 - **SEMANTAL:** el recordatorio se realiza a la misma hora cada semana.
- ▶ Seleccione a continuación **GUARDAR** y pulse **OK** para guardar el recordatorio.



Si en el modo TV accede al menú TV con la tecla , encontrará todas las grabaciones existentes y previstas. En **LISTA DE GRABACIÓN** puede acceder a la lista de todas las grabaciones y recordatorios.

9.1. Uso de las conexiones multimedia



¡AVISO!

¡Peligro de daños!

Un manejo incorrecto puede provocar daños en los dispositivos utilizados.

- Antes de proceder al cableado y la puesta en servicio es imprescindible que lea los manuales de instrucciones de los dispositivos que va a conectar. Asegúrese de que todos los dispositivos estén desconectados durante el cableado.



¡AVISO!

¡Peligro de daños!

En caso de unir conectores macho y hembra de forma incorrecta, pueden producirse daños en los contactos.

- Procure que los conectores macho y hembra correspondientes se adapten entre sí con precisión para evitar daños en los contactos. Debido a la disposición de los contactos, algunos conectores macho solo pueden colocarse en una posición en el conector hembra.

9.1.1. AV

La transmisión AV (Composite) funciona mediante tres conexiones RCA; una transmite la señal de vídeo (amarilla) y dos la señal de audio estéreo (rojo/blanco). Utilice para ello un cable AV convencional.

- ▶ Conecte la salida AV del reproductor en la entrada AV del televisor.

9.1.2. HDMI

HDMI (High Definition Multimedia Interface o interfaz multimedia de alta definición) es una interfaz para la transmisión de imágenes y sonido digital. Es el tipo de transmisión de mejor calidad y a partir de la versión 2.0 también puede reproducir la resolución Ultra HD. Utilice para ello un cable HDMI convencional:

- ▶ Conecte las correspondientes conexiones HDMI de los dispositivos utilizados con un cable HDMI.

9.1.3. HDMI ARC (Audio Return Channel)

Si desea utilizar un televisor como receptor de señales Y como fuente de señales (para la transmisión de la señal de sonido a un receptor de audio), deberá utilizar la conexión HDMI2 con canal de retorno de audio (ARC o Audio Return Channel). La conexión HDMI al televisor funciona en este caso en ambas direcciones. Desde un aparato de vídeo pueden recibirse señales de imagen y sonido, además de enviarse la señal de audio del televisor mediante el canal de retorno de audio al receptor de audio.

- ▶ Conecte el aparato de vídeo (p. ej., reproductor Blu-ray) mediante HDMI al receptor de audio.
- ▶ Conecte el receptor de audio mediante HDMI/ARC al televisor.
- ▶ Procure que el control de altavoces del televisor esté enrutado hacia el amplificador externo.

9.1.4. HDMI CEC (Consumer Electronics Control)

CEC es la abreviatura inglesa de control de productos electrónicos de consumo. Si conecta entre sí varios aparatos mediante conexiones HDMI aptas para CEC, podrá controlar algunas funciones concretas de toda la red HDMI con un mando a distancia (p. ej., funciones de standby o de grabación):

- ▶ Conecte todos los aparatos mediante conexiones HDMI aptas para CEC con cables HDMI. Todas las conexiones HDMI de su televisor son aptas para CEC.
- ▶ Procure que las funciones CEC estén activadas para todas las conexiones y que todos los aparatos estén integrados de forma correspondiente.

9.1.5. USB

Mediante una conexión USB puede conectar y leer medios de almacenamiento como memorias USB o discos duros externos. Utilice para ello un cable USB adecuado. En caso de que el volumen de suministro ya incluya un cable USB, le rogamos que lo utilice (p. ej., en discos duros). Preste siempre atención al consumo eléctrico del medio de almacenamiento USB empleado y utilice conexiones USB adecuadas.

- ▶ Conecte las correspondientes conexiones USB de los aparatos con un cable USB adecuado. A ser posible, no utilice ningún cable de prolongación USB, puesto que en este caso, en función de la tensión, podría provocar problemas.

9.1.6. S/PDIF

S/PDIF (Sony-/Philips Digital Interface o formato de interfaz digital Sony/Philips) es una interfaz para la transmisión de señales de audio digitales estéreo o multicanal entre distintos aparatos. Normalmente, la señal de audio digital se emite mediante una conexión coaxial (RCA) o una conexión óptica. Su televisor dispone de una conexión S/PDIF óptica. Utilice para ello un cable S/PDIF óptico convencional.

- ▶ Conecte las conexiones S/PDIF de los aparatos utilizados con un cable S/PDIF correspondiente.

9.1.7. LAN

Tiene la posibilidad de conectar el televisor mediante la conexión LAN a Internet y con ello beneficiarse de contenidos en línea (p. ej., servicios de *streaming*) a través del aparato.

- ▶ Conecte la conexión LAN del televisor a su red o router mediante un cable de red (cable de Ethernet).
- ▶ Ejecute todos los ajustes de red necesarios en los aparatos.

9.1.8. Salida de auriculares (Headphones Out)

La conexión de auriculares sirve para conectar unos auriculares con conector minijack estéreo.

- ▶ Conecte los auriculares en el conector hembra minijack estéreo del aparato.



¡Peligro de daños auditivos!

Para evitar posibles daños auditivos, evite un volumen demasiado elevado durante un periodo prolongado.

- Antes de la reproducción, ajuste el volumen al mínimo.
- Inicie la reproducción y suba el volumen al nivel que sea adecuado para usted.

10. Manejuno

10.1. Selección de canal

Para seleccionar un canal, pulse una de las teclas **CH** ▼ / ▲ del mando a distancia o elija el canal directamente mediante una tecla numérica.

En el caso de que quiera seleccionar un número de dos o más dígitos, pulse las teclas numéricas en el orden correspondiente.

- ▶ Pulsando la tecla **OK** en el mando a distancia puede abrir la lista de canales, seleccionar el canal con las teclas ▲ y ▼ y confirmar con **OK**.

10.2. Ajustes de sonido

- ▶ Con las teclas de volumen **VOL** - / + del mando a distancia puede subir o bajar el volumen.
- ▶ Para desactivar por completo y volver a activar el sonido, pulse la tecla de modo silencioso

10.3. Selección de la fuente

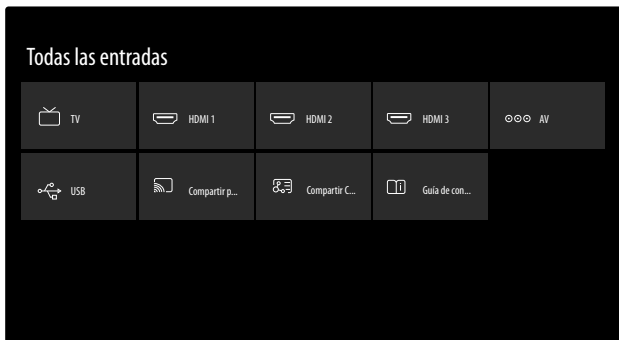

- ▶ Con la tecla **INPUT** (en el aparato, la tecla **SOURCE**) elija las entradas de los aparatos conectados.

TV	Modo TV (se reproducen señales de antena, cable y satélite)
HDMI1	Entrada HDMI 1 (puede utilizarse para ARC)
HDMI2	Entrada HDMI 2
HDMI3	Entrada HDMI 3
AV	Entrada de audio/vídeo (AV)
USB	Medio de almacenamiento USB
COMPARTIR PANTALLA	Reproducción de contenidos de otro dispositivo reproductor
COMPARTIR CONTENIDO	Servicio de red para el intercambio de datos entre aparatos
GUÍA DE CONEXIÓN	Acceso al capítulo CONEXIÓN del manual de instrucciones electrónico

- ▶ Seleccione la fuente deseada con las teclas de dirección y confirme la elección con la tecla **OK**.



Si la función CEC está activada, es posible que el reproductor cambie los nombres de las fuentes HDMI. El mando a distancia del televisor controla los aparatos conectados.

11. Multi Media Player

Si conecta un soporte de datos USB al televisor, podrá reproducir fotografías, música o vídeos.

- ▶ Pulse la tecla **INPUT** (en el aparato, la tecla **SOURCE**) y seleccione como fuente la unidad USB. Aquí se muestran todas las fuentes USB conectadas. Se abrirá el reproductor Multi Media Player.

Aviso sobre el uso de dispositivos USB

- ▶ En determinadas circunstancias, algunos tipos de dispositivos USB (reproductores de MP3) no son compatibles con esta smart TV.
- ▶ Conecte el dispositivo USB directamente.
- ▶ No utilice ningún cable adicional, ya que podrían surgir problemas de compatibilidad.
- ▶ No extraiga el dispositivo USB mientras se está reproduciendo un archivo.



¡AVISO!

¡Peligro de daños!

La inserción y extracción rápida y repetida de dispositivos USB es peligrosa y puede provocar daños físicos en el dispositivo USB y sobre todo en la smart TV.

- Especialmente recomendamos no insertar y extraer varias veces consecutivas el dispositivo USB.

En el reproductor multimedia se muestran todas las carpetas y datos reproducibles. Navegue por el reproductor multimedia con las teclas de dirección ◀ ▶ ▲ ▼. Los archivos multimedia se pueden abrir con la tecla **OK**.

11.1. Menú principal del reproductor multimedia

Después de que haya accedido al reproductor multimedia según se describe arriba, accederá al menú principal. Mediante una búsqueda de texto puede buscar por archivos directamente, y modificar la visualización (**CUADRÍCULA** o **LISTA**) y la organización (alfabética [**NOMBRE**], por fecha de última modificación [**FECHA MODIFICADA**] o por tamaño del archivo [**GRÖSSE**]). Además, aquí puede elegir entre las siguientes opciones:

- **TODOS LOS ARCHIVOS MULTIMEDIA**: se muestran los archivos de todos los medios
 - **FOTO**: solo se muestran archivos de fotografías
 - **VÍDEO**: solo se muestran archivos de vídeo
 - **MÚSICA**: solo se muestran archivos de música
 - **GRABADO**: solo se muestran archivos grabados con la función PVR
- ▶ A continuación, navegue por las carpetas y localice los archivos multimedia que desee. Están disponibles las siguientes funciones de teclas:

Teclas de dirección ◀ ▶ ▲ ▼	Navegar por la estructura de carpetas
OK	Seleccionar las carpetas y abrir los archivos
EXIT	Cerrar el reproductor multimedia
☰	Crear listas de reproducción

11.1.1. Vídeo

Seleccione un vídeo y pulse la tecla **OK** para iniciar la reproducción. Si vuelve a pulsar **OK** se pausará la reproducción. Si pulsa de nuevo, se retomará. Las teclas de dirección ◀ ▶ del mando a distancia pueden utilizarse para avanzar y retroceder en la reproducción en tramos de 10 segundos. Estas funciones están accesibles desde la tecla del mando a distancia ◀ y pueden utilizarse para la reproducción de vídeo:

	Cancelación de la reproducción del vídeo PVR seleccionado. Pulse para ello la tecla OK .
▶	Inicio de la reproducción del vídeo PVR seleccionado. Pulse para ello la tecla ▲.
◀◀	Retroceso rápido (x2, x4, x8, x16). Pulse para ello la tecla ◀.
▶▶	Avance rápido (x2, x4, x8, x16). Pulse para ello la tecla ▶.
■	Parada de la reproducción. Pulse para ello la tecla ▼.

Se accede a estas funciones si, durante la reproducción, se pulsa la tecla del mando a distancia ▼ u **OK**:

◀	Seleccione esta opción con las teclas de dirección y pulse OK . De este modo, cambia al vídeo anterior.
▶	Seleccione esta opción con las teclas de dirección y pulse OK . De este modo, cambia al vídeo siguiente.
...	Acceso al menú MÁS .

Si durante la reproducción pulsa la tecla ☰ o, como alternativa, la opción **MÁS** además de las teclas multimedia, aparecen las siguientes opciones:

- **MODO AMPLIACIÓN**: seleccione el modo zoom deseado.
- **ROTAR** (no disponible en todos los formatos de vídeo): gira el vídeo seleccionado 90 grados en sentido antihorario u horario.
- **MODO REPETICIÓN**: configure una repetición de los vídeos.
- **MOstrar HISTORIAL**: active/desactive la visualización del progreso.
- **INFORMACIÓN**: muestra información del archivo de vídeo mostrado.
- **LISTA DE REPRODUCCIÓN**: muestra la lista de reproducción de los vídeos.
- **SOLO AUDIO**: la imagen se apaga, pero la señal de audio del vídeo se sigue oyendo.
- **AJUSTES**: desde aquí puede acceder a los ajustes.

11.1.2. Fotografía

Para la reproducción de fotografías pueden utilizarse las funciones siguientes:

Tecla de dirección ◀	Fotografía anterior
Tecla de dirección ▶	Fotografía siguiente

Pulse **OK** durante la reproducción para acceder a las siguientes opciones:

- **ZOOM**: aumenta/disminuye la imagen mostrada.
- **ROTAR**: gira la imagen seleccionada 90 grados en sentido antihorario u horario.
- **DIPOSITIVAS**: inicia/interrumpe la presentación de fotografías.
- **ANIMACIÓN**: selecciona el tipo de fundido durante la presentación de fotografías.
- **MÚSICA DE FONDO**: permite escoger de entre sus archivos uno o varios archivos de música para utilizar como sonido de fondo. También puede seleccionar un modo de repetición.

Si durante la reproducción pulsa la tecla ☰ o, como alternativa, la opción **MÁS** además de las teclas multimedia, aparecen las siguientes opciones:

- **MODO AMPLIACIÓN**: seleccione el modo zoom deseado.
- **MODO REPETICIÓN**: configure una repetición de las fotografías.
- **INTERVALO**: determine la duración de la visualización de una fotografía durante la presentación de fotografías.
- **INFORMACIÓN**: muestra información del archivo de fotografía mostrado.
- **LISTA DE REPRODUCCIÓN**: muestra la lista de reproducción de las fotografías.
- **AJUSTES**: desde aquí puede acceder a los ajustes.

11.1.3. Música

Para la reproducción de música pueden utilizarse las funciones siguientes:

◀	Seleccione esta opción con las teclas de dirección y pulse OK . De este modo, cambia a la pista anterior.
▶	Inicio/pausa de la reproducción de la pista seleccionada.
▶	Seleccione esta opción con las teclas de dirección y pulse OK . De este modo, cambia a la pista siguiente.
MODO REPETICIÓN	Configure una repetición de la pista y pulse OK : REPETIR TODO, REPETIR ACTUAL, ORDEN ALEATORIO, NO REPETIR

Si durante la reproducción pulsa la tecla ☰ o, como alternativa, la opción **MÁS** además de las teclas multimedia, aparecen las siguientes opciones:

- **INFORMACIÓN**: revela información del archivo de música mostrado.
- **LISTA DE REPRODUCCIÓN**: muestra la lista de reproducción de las canciones.

- **SOLO AUDIO:** la imagen se apaga, pero la música se sigue oyendo.
- **AJUSTES:** desde aquí puede acceder a los ajustes.

11.1.4. Grabaciones

Seleccione una grabación PVR y pulse la tecla **OK** para iniciar la reproducción. Las teclas de dirección ◀ ▶ del mando a distancia pueden utilizarse para avanzar y retroceder en la reproducción en tramos de 10 segundos. Estas funciones están accesibles desde la tecla del mando a distancia ◀▶ y pueden utilizarse para la reproducción de vídeo:

	Cancelación de la reproducción del vídeo PVR seleccionado. Pulse para ello la tecla OK .
▶	Inicio de la reproducción del vídeo PVR seleccionado. Pulse para ello la tecla ▲.
◀◀	Retroceso rápido (x2, x4, x8, x16). Pulse para ello la tecla ◀.
▶▶	Avance rápido (x2, x4, x8, x16). Pulse para ello la tecla ▶.
■	Parada de la reproducción. Pulse para ello la tecla ▼.

Estas funciones están accesibles durante la reproducción desde la tecla del mando a distancia ▼ u **OK** y pueden utilizarse para la reproducción de vídeo:

▶	Cancelación/inicio de la reproducción del vídeo PVR seleccionado. Pulse para ello la tecla OK .
◀◀	Retroceso rápido (x2, x4, x8, x16). Seleccione esta opción con las teclas ◀ ▶ y pulse OK .
▶▶	Avance rápido (x2, x4, x8, x16). Seleccione esta opción con las teclas ◀ ▶ y pulse OK .
◀◀	Seleccione esta opción con las teclas ◀ ▶ y pulse OK . De este modo, cambia al vídeo PVR anterior.
▶▶	Seleccione esta opción con las teclas ◀ ▶ y pulse OK . De este modo, cambia al vídeo PVR siguiente.

Si durante la reproducción pulsa la tecla ☰ o, como alternativa, la opción **MÁS** además de las teclas multimedia, aparecen las siguientes opciones:

- **IDIOMA AUDIO:** seleccione el idioma de menú que desee.
- **SUBTÍTULO:** active los subtítulos deseados.
- **MODO AMPLIACIÓN:** seleccione el modo zoom deseado.
- **SOLO AUDIO:** la imagen se apaga, pero la señal de audio del vídeo se sigue oyendo.
- **MODO REPETICIÓN:** configure una repetición de los vídeos PVR.
- **POSICIÓN DE INICIO DE REPRODUCCIÓN:** establezca aquí una posición de inicio desde la que debe iniciarse el vídeo PVR.
- **INFORMACIÓN:** muestra información del archivo de vídeo PVR mostrado.

- **LISTA DE REPRODUCCIÓN:** muestra la lista de reproducción de los vídeos PVR.
- **AJUSTES:** desde aquí puede acceder a los ajustes.

11.2. Función de compartir pantalla

Con la tecnología Cast incorporada, puede transmitir contenidos desde su dispositivo móvil directamente al televisor. Si su dispositivo móvil tiene la función Cast, puede reflejar la pantalla de su dispositivo móvil en el televisor a través de wifi.

- ▶ Seleccione la opción de visualización de pantalla (por ejemplo, Smart View) en su dispositivo móvil. Se detectan y enumeran los dispositivos disponibles en las proximidades.
- ▶ Seleccione su televisor de la lista y tóquelo para establecer la conexión. La pantalla de su dispositivo móvil aparecerá en el televisor.
- ▶ Puede consultar el nombre de red de su televisor en el menú **AJUSTES > SISTEMA > CONFIGURACIÓN AVANZADA > NOMBRE DEL TELEVISOR**. Aquí también puede cambiar el nombre del aparato.



Cast funciona con Android e iOS. Asegúrese de que el dispositivo móvil esté conectado a la misma red que el televisor. Las opciones de menú y las denominaciones de la función Cast de su dispositivo móvil pueden variar o cambiar según la marca. Para obtener información sobre la función Cast, consulte el manual de su dispositivo móvil.

12. Menú de inicio

Para aprovechar las ventajas de su televisor VIDAA, el aparato debe estar conectado a Internet. Conecte el televisor a una red doméstica mediante una conexión a Internet. Puede conectar el televisor mediante wifi o LAN. Encontrará más información sobre la conexión a Internet en el capítulo **Encendido del aparato por primera vez** o en la descripción del menú **RED**.

- ▶ Para acceder al menú de inicio durante el funcionamiento, pulse la tecla  (tecla de inicio) del mando a distancia.

En el menú de inicio se muestran todas las aplicaciones preinstaladas y las que haya instalado usted. Puede abrirlas desde aquí.



Dependiendo de la configuración de su televisor y de la selección de país durante la configuración inicial, el menú de inicio puede contener diferentes elementos.

- ▶ Para abrir una aplicación, selecciónela con las teclas de dirección  y pulse **OK**.

Sobre la pantalla aparecen estas opciones:

- **Búsqueda:** con la lupa puede introducir un término de búsqueda con un teclado virtual.
- **todas las entradas:** esta opción le permite, como sucede con la tecla **INPUT**, seleccionar la fuente del televisor.
- **Ajustes:** con esta opción accede al menú **AJUSTES**.
- **Notificaciones:** aquí puede consultar y editar sus notificaciones.
- **Inicie sesión en su cuenta de VIDAA:** aquí puede iniciar sesión con una cuenta VIDAA existente o crear una nueva cuenta.
- **Seleccionar un asistente de voz:** esta opción le permite configurar el control por voz.
- **Live TV:** con esta opción accede al modo de televisión en directo.

Además, se muestran el estado de la red y la hora. La App Store le permite instalar otras aplicaciones.

12.1. Configuración del asistente de voz

Tiene la opción de activar un asistente de voz para controlar su dispositivo mediante comandos de voz.

- ▶ En la pantalla de inicio, seleccione la opción de configuración del asistente de voz situada arriba y pulse **OK**.
- ▶ Seleccione el asistente de voz que desee, AMAZON ALEXA o VIDAA VOICE, y siga las instrucciones que aparecen en pantalla. Utilice las teclas de dirección  y **OK** para llevar a cabo la configuración.









Para utilizar VIDAA VOICE, debe iniciar sesión con una cuenta VIDAA. Si utiliza AMAZON ALEXA, esto no es obligatorio.

- ▶ Si utiliza el asistente de voz AMAZON ALEXA, también tiene la opción de controlar la aplicación YouTube con VIDAA VOICE, ya que ALEXA no es compatible con YouTube. Para ello, active en **AJUSTES** la función **HABILITE LA APLICACIÓN VIDAA VOICE EN YOUTUBE**.

Una vez configurado el asistente de voz, puede introducir comandos de voz manteniendo pulsado el botón del micrófono .

12.2. Menú Ajustes

12.2.1. Navegación por el menú

- ▶ Si todavía no ha configurado ningún canal de televisión, pulse la tecla de menú  para activar la visualización en pantalla (OSD). Aparecerán las siguientes opciones:
 - **MANUAL ELECTRÓNICO:** acceso al manual de instrucciones electrónico.
 - **SOLO AUDIO:** Esta opción le permite desconectar la imagen si, por ejemplo, desea utilizar el aparato solo como altavoz Bluetooth.
 - **AJUSTES:** esta opción le permite acceder al menú OSD del aparato.
- ▶ Si ya ha configurado la recepción de televisión, utilice las teclas de dirección  para seleccionar en el menú de inicio la opción **AJUSTES**. A continuación, pulse **OK**.
- ▶ Seleccione los menús principales con las teclas de dirección .
- ▶ Seleccione los submenús de los menús principales con las teclas de dirección .
- ▶ Pulse la tecla **OK** para acceder a la opción seleccionada del submenú.
- ▶ Seleccione las opciones de un menú con las teclas de dirección .
- ▶ Con la tecla  retrocederá un paso de menú o regresará al menú principal.
- ▶ Ajuste el valor deseado o realice otra selección con las teclas de dirección .
- ▶ Con la tecla **EXIT** se cierra el menú.

Tenga en cuenta que, según el preajuste, el menú se cierra automáticamente si no se acciona ninguna tecla durante un tiempo determinado.



Debido a posibles modificaciones técnicas, los menús aquí descritos pueden diferir de los mostrados en la pantalla. En función de la fuente que se haya seleccionado no estarán disponibles todos los menús.

12.2.2. Menú Imagen



BILDMODUS

Seleccione el modo de imagen: **(HDR) ESTÁNDAR, (HDR) CINE DE DIA, (HDR) CINE DE NOCHE, (HDR) DINÁMICO, (HDR) DEPORTES**

RELACIÓN DE ASPECTO

Ajuste aquí el formato de imagen: **AUTOMÁTICO, 16:9, 4:3, 21:9** (solo HDMI), **ZOOM DE PELÍCULA**

MODO DE JUEGO (solo disponible para HDMI)

Active/desactive el modo de reproducción.

CONFIGURACIÓN DEL MODO DE IMAGEN

– APLICAR AJUSTES DE IMAGEN

Establezca si los ajustes deben aplicarse solo a la fuente de entrada que está seleccionada o a todas las fuentes de entrada.

– ILUMINACIÓN DE FONDO

CONTROL DINÁMICO DE ILUMINACIÓN DE FONDO

Seleccione un valor para la iluminación de fondo: **APAGADO, BAJO, ALTO**.

ILUMINACIÓN DE FONDO

Disminuya o aumente la iluminación de fondo (escala 0-100).

– BRILLO

Disminuya o aumente el brillo (escala 0 - 100).

– CONTRASTE

Disminuya o aumente el contraste (escala 0 - 100).

– SATURACIÓN DE COLOR

Disminuya o aumente la intensidad de color (escala 0-100).

– NITIDEZ

Disminuya o aumente la nitidez (escala 0-100).

– CONTRASTE ADAPTATIVO

Esta función adapta la iluminación a las secuencias de vídeo para permitir una percepción más profunda del blanco y negro. Seleccione entre **APAGADO, BAJO, MEDIO** y **ALTO**.

– REDUCCIÓN DE RUIDO

Con esta función puede disminuir los ruidos de imagen y mejorar la calidad de la imagen en caso de una señal analógica débil. Seleccione entre **APAGADO, BAJO, MEDIO** y **ALTO**.

– REDUCCIÓN DE RUIDO MPEG

La reducción de ruido MPEG elimina el ruido del vídeo comprimido en MPEG para mejorar la calidad de la imagen. Seleccione entre **APAGADO, BAJO, MEDIO** y **ALTO**.

– TEMPERATURA DE COLOR

Seleccione el tono de color: **CÁLIDO 1, CÁLIDO 2, ESTÁNDAR, FRÍO**. Además, puede ajustar los tonos rojos, verdes y azules individualmente.

– CONFIGURACIÓN AVANZADA SINTONIZADOR DE COLOR

Utilice esta función para afinar el color. Debe estar activada para poder realizar cambios en las opciones de **COLOR, MATIZ, SATURACIÓN** y **HELLIGKEIT**. Con **RESTABLECER LA CONFIGURACIÓN DEL SINTONIZADOR DE COLOR** puede restablecer los ajustes.

BALANCE DE BLANCOS

Esta función calibra la temperatura del color en escala de grises detallada. Esto mejora la uniformidad de la escala de grises. Esta función permite editar el *offset* y la intensificación de los componentes rojo, verde y azul.

NIVEL DE NEGRO

(opcional)

Seleccione este ajuste según el rango de señal RGB de entrada de la fuente HDMI. El rango puede ser limitado (16-235) o completo (0-255). Esta opción solo está disponible cuando la fuente de entrada está configurada como HDMI. Seleccione **AUTOMÁTICO, NORMAL** o **BOOST**.

AJUSTE DE GAMMA

(no disponible para la reproducción HDR)

Seleccione el ajuste de gamma:

2.0/2.2/2.4/BT.1886

CALIBRACIÓN GAMMA

Aquí puede ajustar la curva de gamma del ajuste de gamma seleccionado con anterioridad en nivel de entrada y ganancia.

MODO SOLO RGB

Active/desactive el modo RGB: **APAGADO, ROJO, VERDE, AZUL**

– SOBREEXPLORACIÓN

(no para HDMI)

Active/desactive el ajuste automático del formato de imagen a la señal de entrada.

– RESTABLECER EL MODO ACTUAL

Aquí puede restablecer los ajustes de imagen al ajuste de fábrica.

12.2.3. Menú Sonido

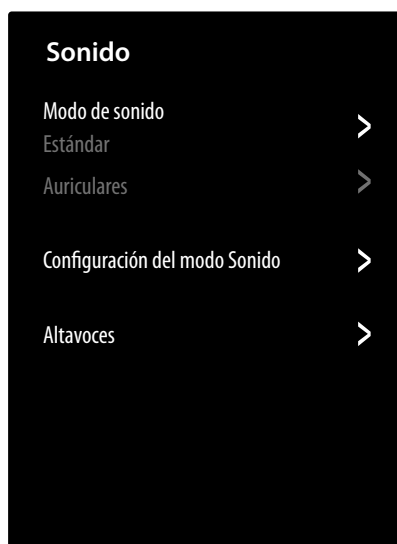

MODO DE SONIDO

Seleccione aquí el modo deseado: **ESTÁNDAR, TEATRO, MÚSICA, DIÁLOGO, NOCTURNO, DEPORTES**. Esta opción no está disponible en el ajuste del modo de auriculares **SOLO AURICULARES**.

AURICULARES

Aquí puede ajustar el modo de sonido para la salida de los auriculares. Esta opción está solo disponible cuando los auriculares están conectados.

- **MODO DE AURICULARES**

Seleccione el modo de auriculares: **AURICULARES CON ALTAVOCES, SOLO AURICULARES, SALIDA DE AUDIO CON ALTAVOCES**

- **VOLUMEN DE LOS AURICULARES**

Ajuste el volumen de los auriculares (escala 0-100).



¡Peligro de daños auditivos!

Para evitar posibles daños auditivos, evite un volumen demasiado elevado durante un periodo prolongado.

- Antes de la reproducción, ajuste el volumen al mínimo.
- Inicie la reproducción y suba el volumen al nivel que sea adecuado para usted.

CONFIGURACIÓN DEL MODO SONIDO

- **APLICAR CONFIGURACIÓN DE AUDIO**

Establezca si los ajustes deben aplicarse solo a la fuente de entrada que está seleccionada o a todas las fuentes de entrada. Esta opción no está disponible en el ajuste del modo de auriculares **SOLO AURICULARES**.

- **ECUALIZADOR**

Aquí puede efectuar un ajuste de tono individual en el rango de frecuencia de **120 HZ, 500 HZ, 1.5 KHZ, 5 KHZ y 10 KHZ**. Además, puede restablecer los ajustes al ajuste de fábrica. Esta opción no está disponible en el ajuste del modo de auriculares **SOLO AURICULARES**.

- **CONFIGURACIÓN DE MONTAJE EN PARED**

Active/desactive la opción de configuración para el montaje mural para mejorar la reproducción del sonido de los aparatos montados en pared. Esta opción no está disponible en el ajuste del modo de auriculares **SOLO AURICULARES**.

- **CONTROL AUTOMÁTICO DE VOLUMEN**

Esta función ajusta el sonido para mantener un nivel de salida constante entre canales. Con la función desactivada, escuchará los volúmenes originales. Cuando se activa, se escucha un volumen constante. Esta opción no está disponible en el ajuste del modo de auriculares **SOLO AURICULARES**.

- **RESTABLECER EL MODO ACTUAL**

Aquí puede restablecer los ajustes de imagen al ajuste de fábrica.

ALTAVOCES

- **SALIDA DE AUDIO**

Seleccione la salida de audio deseada: **BLUETOOTH SOUNDBAR, ARC, TV-LAUTSPRECHER, NUR SPDIF**

- **SALIDA DIGITAL DE AUDIO**

(solo disponible para ARC y SPDIF)

Ajuste aquí el tipo de audio para la salida digital.

- **RITARDO AUDIO DIGITAL**

(solo disponible para ARC y SPDIF)

Ajuste aquí un retardo de la salida digital.

- **SINCRONIZACIÓN DE LABIOS**

Utilice esta opción para compensar el desfase temporal entre la señal de sonido y la de imagen. Esta opción solo está disponible cuando los altavoces del televisor están activados.

- **BALANCE**

Ajuste el balance entre el altavoz izquierdo y el derecho (escala -50 y +50). Esta opción solo está disponible cuando los altavoces del televisor están activados.

12.2.4. Menú Red



CONFIGURACIÓN DE RED

Seleccione con ◀ ▶ el tipo de red: **CONEXIÓN INALÁMBRICA**, **ETHERNET** o **APAGADO**.

– TIPO DE CONEXIÓN

ETHERNET: en el modo Ethernet, la conexión LAN a Internet se establece de forma automática. En **MODO CONFIGURACIÓN IP** puede elegir el ajuste **DHCP** o **MANUAL**. Si ha seleccionado **MANUAL**, puede introducir los datos de **DIRECCIÓN DE IP**, **MÁSCARA DE RED**, **PUERTA DE ENLACE**, **SERVIDOR DNS 1** y **SERVIDOR DNS 2** de forma manual con la ayuda de las teclas de dirección ◀ ▶ ▲ ▼ y de las teclas numéricas. También puede pulsar **OK** y, a continuación, introducir los valores mediante un teclado virtual.

WLAN: en el modo wifi aparece una vista general de todas las redes disponibles. Haga su selección con las teclas ▲ ▼ y confírmela con la tecla **OK**. Si se pidiera una contraseña para una red, aparecerá un teclado virtual para que pueda introducirla con ayuda de las teclas de dirección ◀ ▶ ▲ ▼ y la tecla **OK**. Una vez introducida la contraseña, seleccione **OK** en el teclado y confirme con la tecla **OK**.

Están disponibles las siguientes opciones:

ACTUALIZAR

El sistema busca de nuevo las redes wifi disponibles.

CONFIGURACIÓN AVANZADA

PIN: Conexión al router mediante un código PIN generado. Para establecer la conexión, introduzca el código mostrado en su router.

PBC: Conexión rápida WPS a través de una wifi. Mantenga pulsada la tecla WPS de su router y confirme con la tecla **OK**. A continuación, se establece la conexión WPS.

CONFIGURACIÓN DE IP: Seleccione el ajuste **DHCP** o **MANUAL**. Aquí puede realizar los mismos ajustes que en la Ethernet **MODO CONFIGURACIÓN IP**.

AÑADIR

Pulse **OK** e introduzca aquí de forma manual la dirección SSID con un teclado virtual. A continuación, seleccione en **SEGURIDAD** los ajustes deseados y pulse **CONECTAR** para establecer la conexión de red wifi.

CONEXIÓN A INTERNET

Utilice esta opción para probar la conexión a Internet y acceder a la información sobre la red.

RED WAKE-ON-WIRELESS

Active/desactive la función Wake On WLAN (WoWLAN). Permite encender su smart TV a través de otro dispositivo. Para ello, ambos aparatos deben estar conectados a la misma red mediante wifi. Es necesario realizar una conexión preliminar del dispositivo de control remoto con el televisor encendido. Después, el control solo funcionará cuando el televisor se encuentre en modo standby.

WAKE ON LAN

Active/desactive la función Wake On LAN (WoL). El funcionamiento es idéntico al de la opción Wake On WLAN.

BLUETOOTH

Active/desactive la función de Bluetooth. Si selecciona **GESTIÓN DE EQUIPOS**, el aparato busca automáticamente dispositivos Bluetooth cerca. Seleccione el aparato deseado y pulse **OK**. Seguidamente, se establecerá la conexión. Seleccione el dispositivo Bluetooth deseado y pulse **OK** para acceder a las siguientes opciones para este dispositivo:

- **DESCONECTAR:** Desconecta la conexión Bluetooth. Sin embargo, el dispositivo sigue apareciendo en la lista de dispositivos disponibles.
- **DESEMPAREJAR:** la conexión Bluetooth se desconecta y el dispositivo deja de aparecer en la lista de dispositivos disponibles.
- **VOLVER:** Vuelve a la gestión de dispositivos.



El mando a distancia cuenta con una función de control por voz. Para utilizar esta función, el mando a distancia debe estar emparejado mediante Bluetooth. Para ello, abra el menú **GESTIÓN DE EQUIPOS** y, a continuación, mantenga pulsado el botón del mando a distancia  hasta que aparezcan el «Smart TV Remote» en la lista de aparatos y el mensaje «Emparejamiento correcto».



Para utilizar la función por voz de VIDAA, es necesario tener conexión a Internet y una cuenta VIDAA.

Con la función **ALTAVOZ BLUETOOTH DEL TELEVISOR** puede utilizar el televisor como altavoz Bluetooth para otros dispositivos móviles. Active la función Bluetooth en su dispositivo móvil y seleccione el televisor para conectarlo.

12.2.5. Menú Canal



EXPLORACIÓN AUTOMÁTICA

Aquí puede iniciar una nueva búsqueda de canales. El procedimiento es el mismo que se describe en el capítulo «Configuración de la recepción de televisión» en la pág. 13.

EDICIÓN DE CANALES

En la gestión de canales encontrará varias opciones para editar las listas de canales.

– ANTENA / CABLE / SATÉLITE

Aquí puede editar la lista de canales actual.

– FAV 1 - 4

Tiene la posibilidad de crear cuatro listas de favoritos diferentes. Seleccione la lista deseada y pulse **OK**. Mediante la función **AÑADIR CANALES** ahora puede asignar los canales deseados de la lista de canales actual a la lista de favoritos correspondiente. Una función de filtrado y de búsqueda (tecla amarilla **FILTRO**/tecla azul **BUSCAR**) le facilita la búsqueda de los canales.

– EXPORTAR A USB

Seleccione esta opción y pulse **OK** si desea guardar de manera externa la lista de canales actual en una unidad USB, por ejemplo, para cargarla en otro aparato.

– IMPORTAR DESDE USB

Seleccione esta opción y pulse **OK** si desea reproducir una lista de canales de una unidad USB externa en el televisor.

CONFIGURACIÓN AVANZADA

– EXPLORACIÓN MANUAL

Esta opción se utiliza para introducir directamente datos de transpondedores de emisoras y satélites o similares.

BÚSQUEDA MANUAL DE DTV

Introduzca aquí todos los datos necesarios para la búsqueda de canales digitales del tipo de recepción correspondiente.

BÚSQUEDA MANUAL DE ATV

Introduzca aquí todos los datos necesarios para la búsqueda de canales analógicos.

– ACTUALIZACIÓN AUTOMÁTICA DE LISTA DE CANALES

Active esta función si desea que la lista de canales se actualice de forma automática cuando el proveedor de contenidos lleve a cabo cambios.

– ACTUALIZACIÓN AUTOMÁTICA DE LISTA DEL PROGRAMA

Seleccione esta opción y pulse **OK**. Active ahora la opción **ACTUALIZACIÓN AUTOMÁTICA DE LISTA DEL PROGRAMA** si desea actualizar los datos de los programas del resumen de programas (EPG) durante la noche en el modo standby. Con la opción **SELECCIÓN DE CANALES** puede determinar para qué canales se actualizan los datos de los programas.

– CONFIGURACIÓN DEL MÓDULO CI+

Si desea ver canales de pago, deberá registrarse antes en el proveedor correspondiente. Tras el registro recibirá de su proveedor un módulo CA (Conditional Access Module) y una tarjeta especial. Encontrará información sobre los ajustes en la documentación suministrada con el módulo.

Instale los componentes CI en su televisor de la siguiente manera:

- ▶ Apague el televisor y desenchúfelo de la corriente.
- ▶ Inserte primero el módulo CI en la ranura situada en el lateral de la smart TV. A continuación, inserte la tarjeta.



Tenga en cuenta que solo puede insertar o extraer el módulo CI si el aparato se ha desconectado de la red eléctrica.



¡AVISO!

¡Peligro de daños!

El módulo CI o el televisor pueden sufrir daños si intenta introducir el módulo CI forzándolo.

- El módulo CI debe insertarse en la dirección correcta; si se coloca en la dirección incorrecta, no podrá insertarse.
- Conecte el televisor al suministro de corriente, enciéndalo y espere un momento hasta que se detecte la tarjeta.

Las opciones **INTERFAZ COMÚN, TARJETA CI Y PIN** y **BÚSQUEDA DE PERFIL DE CAM** pueden editarse en este menú. Sin embargo, el contenido y las posibilidades de uso dependen del módulo CI utilizado.

Si no hay insertado ningún módulo, en la pantalla se muestra **NO SE HA DETECTADO NINGÚN MÓDULO CAM**.



En función del módulo utilizado, la apariencia y el manejo del menú pueden ser diferentes.

12.2.6. Menú Accesibilidad



MENÚ DE ALTO CONTRASTE

Active esta función si desea que el menú se muestre con mayor contraste para una mejor visibilidad.

TRANSPARENCIA DE MENÚ

Seleccione aquí la transparencia del menú que desee:

ALTO, MEDIO, APAGADO

TIPO DE AUDIO

Ajuste aquí la salida de audio para las personas con discapacidad visual.

– TIPO DE AUDIO

NORMAL: seleccione esta opción si no necesita asistencia para el manejo.

DESCRIPCIÓN DE AUDIO: seleccione esta opción si necesita audiodescripciones adicionales.

SUBTÍTULOS HABLADOS: active esta función si desea que los subtítulos de un programa sean audibles. Cada emisora debe proporcionar la correspondiente información.

TODO EL AUDIO COMPLEMENTARIO: si la emisora emite señales especiales para personas con discapacidad auditiva, puede activar esta función para recibir estas señales. Cada emisora debe proporcionar la correspondiente información.

– FORMATO DE AUDIO

Seleccione el formato de audio deseado **ESTÉRERO** o **MULTICANAL**.

– CONTROL DE ATENUADOR

Haga aquí los ajustes necesarios para la optimización de audio de la señal de voz y sonido.

MÁX. PRINCIPAL: la señal de sonido se reproduce al máximo volumen sobre la señal de voz.

PRINCIPAL MÁS FUERTE: la señal de sonido se reproduce ligeramente más alta que la señal de voz.

IGUAL: las señales de sonido y voz se reproducen al mismo volumen con este ajuste.

VOZ EN OFF MÁS FUERTE: la señal de voz se reproduce ligeramente más alta que la señal de sonido.

VOZ EN OFF MÁX.: la señal de voz se reproduce al máximo volumen sobre la señal de sonido.

MEJORA DEL DIÁLOGO

Active/desactive la opción para optimizar la inteligibilidad de la voz.

CONFIGURACIÓN DE LOS SUBTÍTULOS

Lleve a cabo aquí los ajustes para la reproducción de subtítulos de la TV digital.

– SUBTÍTULO

Active/desactive la función de subtítulos.

– SUBTÍTULO PRIMARIO

Seleccione el idioma deseado de los subtítulos del televisor digital.

– SUBTÍTULO SECUNDARIO

Seleccione un segundo idioma de los subtítulos del televisor digital. Este idioma se utilizará si el primero no está disponible.

– ALMACENAMIENTO DE SUBTÍTULOS PARA CANALES

Si activa esta opción, se guardarán los ajustes del canal seleccionado en ese momento.

12.2.7. Menú Sistema

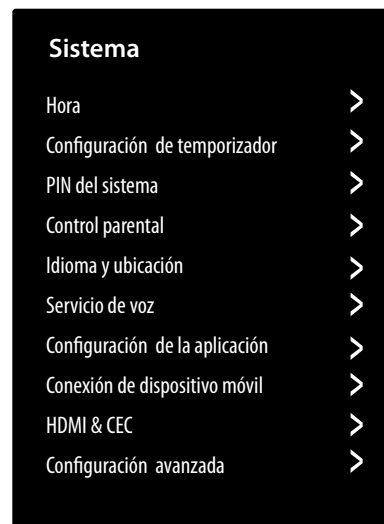

HORA

– FORMATO DE HORA

Seleccione el formato deseado para la visualización de la hora.

– FECHA/HORA

Active la opción **SINCRONIZACIÓN AUTOMÁTICA** si la fecha y la hora deben actualizarse de forma automática a través de la red. Desactive esta opción si desea llevar a cabo los ajustes de forma manual. En tal caso, puede hacer los ajustes que quiera en **FECHA** y **HORA**.

– ZONA HORARIA

Seleccione aquí la zona horaria que desee. Seleccione **AUTOMATISCH** si este ajuste debe actualizarse automáticamente.

– HORARIO DE VERANO

Activación/desactivación del horario de verano. Seleccione la opción **SINCRONIZACIÓN DESDE DTV** para que se active/desactive automáticamente, de forma análoga a la señal de televisión.

CONFIGURACIÓN DE TEMPORIZADOR

– TEMPORIZADOR DE SUSPENSIÓN

Determine un tiempo tras el cual el aparato se apagará automáticamente. Seleccione **DEFINIDO POR EL USUARIO** para ajustar el horario de forma individual. Seleccione **APAGADO** para desactivar la función.

– TEMPORIZADOR DE ENCENDIDO

Determine una hora para que el aparato se encienda automáticamente. Este temporizador puede configurarse para una vez (**UNA VEZ**) o con carácter semanal (**SEMANAL**). En la opción **SEMANAL** puede definir los días de la semana correspondientes.

– TEMPORIZADOR DE APAGADO

Determine una hora para que el aparato se apague automáticamente. Este temporizador puede configurarse para una vez (**UNA VEZ**) o con carácter semanal (**SEMANAL**). En la opción **SEMANAL** puede definir los días de la semana correspondientes.

– TIEMPO DE ESPERA DEL MENÚ

Determine un tiempo tras el cual el menú se apagará si hasta entonces no se lleva a cabo ninguna operación.

– SUSPENSIÓN AUTOMÁTICA

Determine un tiempo tras el cual el aparato se apagará automáticamente si hasta entonces no se lleva a cabo ninguna operación. Seleccione **APAGADO** para desactivar la función.

– ESPERA AUTOMÁTICA SIN SEÑAL

En el ajuste **15 MINUTOS**, el aparato pasa al modo standby después de este periodo si no recibe ninguna señal. Seleccione **APAGADO** para desactivar la función.

– PIN EL SISTEMA

Aquí puede establecer una contraseña para los ajustes de control parental, la búsqueda de canales y los ajustes de fábrica. Introduzca primero la contraseña de bloqueo **0532**. A continuación, asigne una contraseña y confírmela por segunda vez. Si desea cambiar una contraseña existente, deberá introducir primero la contraseña antigua.



Si ha olvidado su contraseña, puede renovarla con la contraseña de bloqueo **0532**.

CONTROL PARENTAL

Si ha asignado una contraseña en **CREAR PIN**, debe introducirla aquí. De lo contrario, deberá introducir una contraseña cuando abra los ajustes de control parental.

– BLOQUEOS

Active/desactive el bloqueo infantil.

– HORA DE BLOQUEO

Introduzca aquí la hora de inicio y finalización del bloqueo. En la opción **SEMANAL** puede definir los días de la semana correspondientes.

– BLOQUEO DE CANAL

Seleccione los canales que desea bloquear.

– BLOQUEO DE CONTENIDO

Seleccione si deben bloquearse determinados programas según la clasificación por edades del canal. Aquí puede introducir la edad de los menores (3-18 años). En el ajuste **BLOQUEAR TODO** se bloquearán todas las restricciones de edad y los programas. En el ajuste **VER TODO** el bloqueo de contenidos está desactivado.

– BLOQUEO DE ENTRADA

Seleccione las entradas del aparato que desea bloquear.

– BLOQUEO DE APPS

Seleccione las aplicaciones que desea bloquear.

– RESTABLECER CONFIGURACIÓN PREDETERMINADA

Aquí puede restablecer los ajustes de control parental a los valores predeterminados de fábrica.



Con los ajustes del control parental, también se restablece la contraseña asignada.

IDIOMA Y UBICACIÓN

Determine su ubicación y seleccione el idioma para las siguientes opciones:

- MENÚ DE IDIOMA
- AUDIO PRIMARIO
- AUDIO SECUNDARIO

Además, en **TELETEXTO DIGITAL** puede llevar a cabo los ajustes de idioma para la reproducción del teletexto.

SERVICIO DE VOZ

Seleccione aquí el asistente de voz deseado, **AMAZON ALEXA** o **VIDAA VOICE**, y configúrelo.



Si ha seleccionado Amazon Alexa como su asistente de voz, puede seleccionar Vidaa Voice para el control de voz en YouTube, ya que YouTube no es compatible con Amazon Alexa.

CONFIGURACIÓN DE LA APLICACIÓN

– HBBTV

Active/desactive la función HbbTV

– BORRAR CACHÉ

Aquí puede eliminar los datos de usuario y los archivos temporales de navegadores y aplicaciones.

– ELIMINAR COOKIES

Aquí puede eliminar las cookies de navegadores y aplicaciones.

- **NO RESTREAR**
Active/desactive la opción de rastreo de Hbb-TV/Internet. Con la función activada permite que se analice su comportamiento en HbbTV/Internet para adaptar el servicio de forma óptima a sus preferencias. Si no lo desea, desactive esta función.
- **PRIME VIDEO**
Aquí puede eliminar el aparato de la cuenta de Amazon Prime Video.
- **NETFLIX**
Aquí puede eliminar el aparato de la cuenta de Netflix.

CONEXIÓN DE DISPOSITIVO MÓVIL

Administre aquí las conexiones con otros dispositivos móviles como teléfonos y ordenadores.

- **COMPARTIR CONTENIDO**
Active esta opción para poder reproducir, por ejemplo, vídeos u otros contenidos de un dispositivo externo en su televisor.
- **COMPARTIR PANTALLA**
Para poder reproducir la pantalla del televisor en dispositivos externos, active esta opción.

HDMI & CEC

- **FORMATO HDMI**
Seleccione el formato HDMI deseado para que coincida con los dispositivos de reproducción correspondientes. Seleccione **AUTOMÁTICO** si desea que los ajustes se adapten de forma automática a los dispositivos HDMI conectados.
- **CONTROL CEC**
Active/desactive el control CEC.
- **APAGADO AUTOMÁTICO DEL DISPOSITIVO**
Active/desactive esta opción para apagar todos los aparatos conectados vía CEC junto con el televisor.
- **ENCENDIDO AUTOMÁTICO DEL DISPOSITIVO**
Active/desactive esta opción si el televisor debe encenderse también cuando se enciende un aparato conectado mediante CEC.
- **ENCENDIDO AUTOMÁTICO DEL TELEVISOR**
Active/desactive esta opción para encender todos los aparatos conectados vía CEC junto con el televisor.
- **LISTAS DE DISPOSITIVOS CEC**
Aquí aparecerá una lista de los dispositivos compatibles con la función CEC que están conectados al televisor a través de una conexión HDMI.

CONFIGURACIÓN AVANZADA

- **NOMBRE DEL TELEVISOR**
Aquí puede cambiar el nombre del televisor.
- **PVR Y TIMESHIFT**
En las siguientes opciones puede llevar a cabo ajustes para las grabaciones PVR y Timeshift.
CONFIGURACIÓN DE PVR: En la lista de aparatos, seleccione la unidad USB que desee utilizar para la grabación PVR.
CONFIGURACIÓN DE TIMESHIFT: En la lista de aparatos, seleccione la unidad USB que desee utilizar para la grabación Timeshift.
INICIAR ANTES: Determine cuántos minutos antes debe comenzar una grabación para compensar posibles variaciones en el horario.
RESTRASAR FINAL: Determine cuántos minutos después debe finalizar una grabación para compensar posibles variaciones en el horario.
- **PROTECTOR DE PANTALLA**
Determine el intervalo de tiempo tras el cual debe activarse el salvapantallas. Con el ajuste **OHNE** está desactivado.
- **ETIQUETAS DE ENTRADA**
Aquí puede cambiar los nombres de las entradas.
- **DETECCIÓN AUTMÁTICA DEL MODO DEPORTES**
Active esta opción si, para programas de tipo deportivo, el aparato debe cambiar automáticamente el modo de imagen y sonido a **DEPORTES**.
- **ENCENDIDO RÁPIDO**
Active/desactive la función de inicio rápido.
- **MODO ENCENDIDO**
Determine el modo al que debe cambiar el aparato cuando se desconecte de la red y se vuelva a conectar.
ENCENDIDO: El aparato pasa directamente al modo activado.
EN ESPERA: El aparato pasa al modo standby.
RECORDAR: El aparato pasa al último modo utilizado antes de desconectarse de la red.

MODO DE USO

Seleccione el ajuste **MODO HOGAR**.



La opción **MODO TIENDA** está destinada a un uso exclusivo en comercios. El consumo de energía es mayor y muchos ajustes se restablecen de forma periódica.

PANTALLA DE DESCONEXIÓN

Determine la rapidez con la que debe cerrarse la cortinilla de desconexión cuando se apague el aparato (1-5 segundos). Con el ajuste **APAGADO** la cortinilla está desactivada y el aparato se apaga en el acto.

12.2.8. Menú Servicio de asistencia

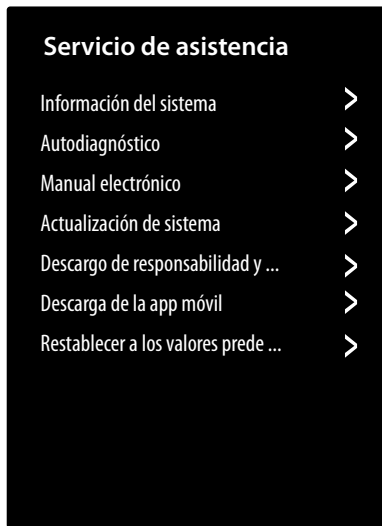

INFORMACIÓN DEL SISTEMA

En esta opción, puede acceder a la información siguiente:

- **INFORMACIÓN DE SEÑAL**
Visualización de numerosas informaciones sobre la señal del canal actual.
- **ESTADO DE CONEXIÓN DE RED**
Acceso a toda la información sobre la conexión de red.
- **ESTADO DE CONEXIÓN DE ENTRADA**
Acceso a toda la información sobre las conexiones de entrada.
- **VERSIÓN**
Indicación de la versión de software.

AUTODIAGNÓSTICO

En esta opción encontrará las siguientes funciones de comprobación:

- **PRUEBA DE RED**
Compruebe el estado de la conexión de red.
- **CONTROL DE ANCHO DE BANDA**
Lleve a cabo pruebas de velocidad con páginas de Internet de terceros.
- **PRUEBA DE CONEXIÓN DE ENTRADA**
Compruebe las conexiones de entrada de las fuentes externas.
- **COMPROBACIÓN DEL ESTADO**
Acceso a información sobre el estado del aparato (como ID del aparato, tiempo de funcionamiento, etc.).

MANUAL ELECTRÓNICO

Acceso al manual de instrucciones electrónico.

ACTUALIZACIÓN DE SISTEMA

Aquí puede llevar a cabo los ajustes para actualizar el firmware.

- **ACTUALIZACIÓN AUTOMÁTICA DE FIRMWARE**
Active esta opción para que el firmware se actualice automáticamente.
- **COMPROBAR DE ACTUALIZACIÓN DE FIRMWARE**
Con esta opción, puede buscar actualizaciones del firmware.
- **ACTUALIZACIÓN AUTOMÁTICA DE LA APLICACIÓN DEL SISTEMA**
Active esta opción para que la aplicación del sistema se actualice automáticamente.
- **ACTUALIZAR DESDE USB**
Con esta opción, puede llevar a cabo la actualización mediante un medio de almacenamiento USB.

DESCARGO DE RESPONSABILIDAD Y POLÍTICAS DE PRIVACIDAD

Aquí puede consultar la siguiente información y llevar a cabo ajustes.

- **TÉRMINOS Y CONDICIONES, POLÍTICA DE PRIVACIDAD**
Aquí puede editar su aceptación de los acuerdos pertinentes, lo que activa o desactiva las funciones inteligentes en su aparato.
- **LICENCIA DE CÓDIGO ABIERTO**
Aquí puede consultar la declaración de licencia Open Source relativa a las aplicaciones de código abierto utilizadas.
- **ELIMINAR DATOS DE USUARIO**
Esta función elimina todos sus datos de usuario del aparato y de la nube y no permite recuperarlos. El aparato se reiniciará y podrá configurarlo de nuevo.

DESCARGA DE LA APP MÓVIL

Esta opción le permite instalar la aplicación móvil en su dispositivo móvil para controlar el televisor. Para ello, escanee el código QR.

RESTABLECER A LOS VALORES PREDETERMINADOS DE FÁBRICA

Esta opción permite restablecer los ajustes de fábrica del aparato. Tiene la posibilidad de guardar las listas de canales y favoritos existentes para poder acceder a ellas después de restablecer el aparato a los ajustes de fábrica.

- ▶ Marque la opción correspondiente. En caso contrario, las listas se eliminarán también.
- ▶ Seleccione **RESTAURAR** y, a continuación, introduzca el PIN de reinicio especificado para iniciar el proceso.

13. Protección de datos MEDION Smart TV

Su MEDION Smart TV con conexión a Internet cuenta con funciones de servicios de Internet. Estas funciones le permiten acceder a servicios, contenidos, software y productos de terceros en Internet. Además, tendrá acceso a contenidos de Internet abiertos. Su aparato comprueba automáticamente mediante esta vía si hay una nueva versión de software para su aparato. En el curso de la comprobación, su aparato envía la dirección IP, la versión de software y la dirección MAC del aparato; estos datos se necesitan para garantizar el servicio de la actualización de software.

El acceso a aplicaciones en Internet o mediante HbbTV puede requerir, en función del proveedor, el registro, la creación de una cuenta de usuario y el pago de una tasa para el uso de algunos servicios. El registro puede requerir que facilite datos personales y que elija una contraseña única y secreta. Compruebe previamente la política de privacidad del correspondiente proveedor.

MEDION no asumirá ninguna responsabilidad en caso de que HbbTV o una prestación de servicio no cumpla los requisitos del usuario ni que el uso del servicio pueda llevarse a cabo de forma segura y sin limitaciones, pero sobre todo sin interrupciones ni fallos y en el momento deseado.

MEDION no asumirá ninguna responsabilidad por la información, los contenidos y su uso y fiabilidad a los que pueda accederse a través de HbbTV o una red Internet abierta. Al comprar su smart TV se le han entregado garantías especiales. La validez de estas garantías, incluidas las exenciones de responsabilidad a este respecto, se mantiene.

En caso de que tenga más preguntas sobre el tema de la protección de datos al utilizar su smart TV, diríjase al respectivo proveedor de las funciones de servicios de Internet o directamente a www.medion.com y contacte con MEDION a través de la pestaña Protección de datos.

14. Resolución de problemas

A veces, los fallos de funcionamiento pueden deberse a causas banales, pero a veces también a componentes defectuosos. En este punto queremos ofrecerle una guía para poder solucionar el problema. Si las medidas aquí indicadas no le resultan útiles, estaremos encantados de ayudarle. ¡No dude en llamarnos!

<p>No se ve ninguna imagen ni se oye ningún sonido.</p> <ul style="list-style-type: none"> • Compruebe que el cable de alimentación esté correctamente enchufado en la toma de corriente. • Compruebe que la recepción de señal esté ajustada en la opción TV.
<p>No se ve ninguna imagen de AV.</p> <ul style="list-style-type: none"> • Compruebe que los ajustes de contraste y brillo sean correctos. • Compruebe que todos los aparatos externos estén conectados correctamente. • Compruebe que ha seleccionado la fuente de AV correcta.

<p>No se oye ningún sonido.</p> <ul style="list-style-type: none"> • Asegúrese de que el volumen no esté ajustado al mínimo. • Asegúrese de que no esté activado el modo silencioso. Pulse para ello la tecla superior izquierda del mando a distancia (símbolo de altavoz tachado). • Compruebe si hay unos auriculares conectados.
<p>No hay imagen o sonido, pero sí se oyen ruidos.</p> <ul style="list-style-type: none"> • Es posible que haya una mala recepción. Compruebe que la antena esté conectada.
<p>La imagen no es clara.</p> <ul style="list-style-type: none"> • Es posible que haya una mala recepción. • Compruebe que la antena esté conectada.
<p>La imagen es demasiado clara u oscura.</p> <ul style="list-style-type: none"> • Compruebe los ajustes de contraste y brillo.
<p>La imagen no es nítida.</p> <ul style="list-style-type: none"> • Es posible que haya una mala recepción. • Compruebe que la antena esté conectada. • Compruebe los ajustes de nitidez y reducción de ruido en el menú IMAGEN.
<p>Aparece una imagen doble o triple.</p> <ul style="list-style-type: none"> • Compruebe que la antena esté bien orientada. • Es posible que se produzca una reflexión de las ondas en montañas o edificios en el entorno.
<p>La imagen se ve punteada.</p> <ul style="list-style-type: none"> • Es posible que haya interferencias producidas por coches, trenes, cables, luces de neón, etc. • Es posible que haya una interferencia entre el cable de antena y el cable de corriente. Coloque los cables más alejados uno del otro.
<p>Aparecen rayas en la pantalla o colores desvaídos.</p> <ul style="list-style-type: none"> • ¿Hay otro aparato que esté produciendo interferencias? • Las antenas de emisoras de radio o las antenas de radioaficionados y teléfonos portátiles también pueden provocar interferencias. • Utilice el aparato lo más alejado posible del aparato que pueda estar provocando la interferencia.
<p>El panel de mandos del aparato no funciona.</p> <ul style="list-style-type: none"> • Es posible que esté activado el bloqueo infantil.
<p>El mando a distancia no funciona.</p> <ul style="list-style-type: none"> • Compruebe que las pilas del mando a distancia estén cargadas y bien colocadas. • Asegúrese de que la ventana del sensor no esté expuesta a una fuente de luz intensa.
<p>El televisor se apaga.</p> <ul style="list-style-type: none"> • Compruebe si en la opción CONFIGURACIÓN DE TEMPORIZADOR está activada la desconexión automática del televisor.

 En algunos casos resulta útil restablecer la configuración de fábrica y volver a realizar a continuación la instalación.

14.1. ¿Necesita más ayuda?

Si las sugerencias propuestas en los apartados anteriores no resuelven su problema, póngase en contacto con nosotros. Nos sería de gran ayuda que nos facilitara la siguiente información:

- ¿Qué aparatos externos hay conectados?
- ¿Qué mensajes aparecen en la pantalla?
- ¿En qué paso del manejo se produjo el problema?
- En el caso de tener conectado un PC al aparato:
 - ¿Cuál es la configuración de su ordenador?
 - ¿Qué software estaba utilizando cuando se produjo el error?
- ¿Qué pasos ha dado ya para solucionar el problema?
- Si ya ha recibido antes un número de cliente, comuníquenoslo.

14.2. Píxeles muertos en la smart TV

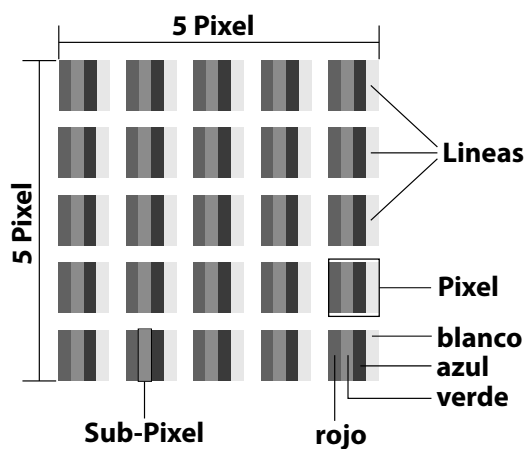

Pese a los más modernos procesos de fabricación, no puede descartarse en algunos casos el fallo de uno o varios puntos luminosos dada la complejidad de la tecnología. En el caso de las pantallas TFT de matriz activa con una resolución de **3840 x 2160 píxeles**, cada uno compuesto a su vez por cuatro subpíxeles (rojo, verde, azul, blanco), se utilizan en total **unos 33,2 millones** de elementos de activación. Debido a este elevado número de transistores y al proceso de fabricación extremadamente complejo que conlleva, de manera esporádica puede producirse un fallo o una activación errónea de píxeles o subpíxeles individuales.

Clase de fallo de píxel	Tipo de fallo 1 Píxel permanentemente encendido	Tipo de fallo 2 Píxel permanentemente negro	Tipo de fallo 3 Subpíxel defectuoso	
			encendido	negro
0	0	0	0	0
I	1	1	2 1 0	1 3 5
II	2	2	5 5-n* 0	0 2xn* 10
III	5	15	50 50-n* 0	0 2xn* 100
IV	50	150	500 500-n* 0	0 2xn* 1000

$n^*=1,5$

La cantidad de fallos de los tipos arriba indicados que se permite en cada clase de fallo se refiere a un millón de píxeles y debe calcularse de acuerdo con la resolución física de la pantalla.

Su aparato se ajusta a la norma europea ISO 9241-307 clase II (clase de fallos de píxel). Los fallos de píxel hasta la cantidad máxima indicada no están cubiertos por la garantía.

15. Limpieza



¡ADVERTENCIA!

¡Peligro de descarga eléctrica!

¡Si la carcasa está abierta y en caso de contacto con las piezas que se hallan en el aparato, existe peligro de muerte a causa de descarga eléctrica!

- No abra la carcasa del aparato. No contiene ninguna pieza que deba someterse a mantenimiento. ¡Antes de la limpieza, desconecte siempre la clavija de enchufe y todos los cables de conexión!

Puede prolongar la vida útil de la Smart TV mediante las siguientes medidas:

- En el pulido efecto espejo hay láminas de protección para proteger el televisor frente a arañazos. Retire las láminas una vez haya instalado correctamente el televisor.
- En caso de que el pulido efecto espejo esté sucio, limpie primero el polvo del mismo. A continuación, frótelo suavemente con un paño de limpieza. En caso de que primero no retire el polvo o frote demasiado fuerte el pulido efecto espejo, este podría rayarse.
- No utilice disolventes, productos de limpieza cáusticos ni aerosoles.
- Limpie la pantalla con un paño suave que no deje pelusa.
- Asegúrese de que no queden gotas de agua en la Smart TV. El agua puede provocar manchas permanentes.
- Para evitar daños en el aparato, en ningún caso debe penetrar agua en el interior del aparato.
- No esponga la pantalla a una luz solar potente ni a radiación ultravioleta.
- Guarde bien el material de embalaje y utilícelo únicamente para transportar la Smart TV.

16. Almacenamiento en caso de no utilizarse

En caso de que no vaya a utilizar el televisor durante un tiempo prolongado, almacénalo en un lugar seco y fresco y procure que esté protegido contra el polvo y oscilaciones de temperatura extremas. Retire previamente todas las conexiones y extraiga las baterías del mando a distancia.

17. Eliminación



Embalaje

El aparato se envía embalado para protegerlo de posibles daños durante el transporte. Los embalajes están hechos con materiales que pueden desecharse de forma respetuosa con el medioambiente y llevarse a un punto de reciclaje.



Aparato

El símbolo adjunto de un cubo de basura tachado significa que el aparato cumple la Directiva 2012/19/UE. Los aparatos usados no deben desecharse con la basura doméstica normal. De acuerdo con la Directiva 2012/19/UE, al final de su vida útil el aparato debe llevarse a un punto de recogida de residuos adecuado. De este modo, es posible reutilizar o reciclar los materiales y componentes reutilizables del aparato y proteger el medioambiente. Lleve el aparato usado a un punto de reciclaje o de recogida de aparatos eléctricos y electrónicos. Extraiga previamente las pilas del aparato y entréguelas separadas a un punto de reciclaje de pilas usadas. Para más información, diríjase a la empresa municipal de recogida de residuos o a las autoridades locales pertinentes.



Pilas

Una eliminación correcta de las pilas usadas protege el medio ambiente y su propia salud. Las pilas usadas no pueden tirarse a la basura doméstica normal. Las pilas deben eliminarse de forma apropiada. Con este fin, en los comercios de distribución de pilas, así como en los puntos de recogida locales, se dispone de contenedores adecuados para su eliminación. Para más información consulte a la planta responsable de la eliminación local o a su administración local.

En relación con la comercialización de pilas o el suministro de aparatos que incluyen pilas, estamos obligados a informarle de lo siguiente:

Como usuario final, está obligado por ley a la devolución de pilas usadas. Si lo desea, puede devolver las pilas gastadas que hayamos incluido en el volumen de suministro como pilas nuevas, de forma gratuita, a nuestro almacén de envío (dirección de envío)..

18. Datos técnicos

Smart TV X14308 (MD 31640) medion	
Denominación del aparato	X14308 (MD 31640)
Tensión nominal	220-240 V~ 50 Hz
Tensión/corriente nominal de la conexión satelital	13 V/18 V=, 400 mA máx.
Tamaño de pantalla	108 cm (43") LCD; formato 16:9
Consumo de potencia	90 W máx.
Consumo de potencia en standby	< 0,50 W
Consumo de potencia en modo de disponibilidad en red (modo WAKE ON)	≤ 2,00 W
Potencia de salida del altavoz	2 × 8 W RMS
Resolución física	3840 × 2160
Sistema TV	PAL, SECAM, NTSC
Canales de programación	199 (ATV), 10.000 (DTV)

Smart TV X15015 (MD 31641) medion	
Denominación del aparato	X15015 (MD 31641)
Tensión nominal	220-240 V~ 50 Hz
Tensión/corriente nominal de la conexión satelital	13 V/18 V=, 400 mA máx.
Tamaño de pantalla	125,7 cm (50") LCD; formato 16:9
Consumo de potencia	100 W máx.
Consumo de potencia en standby	< 0,50 W
Consumo de potencia en modo de disponibilidad en red (modo WAKE ON)	≤ 2,00 W
Potencia de salida del altavoz	2 × 8 W RMS
Resolución física	3840 × 2160
Sistema TV	PAL, SECAM, NTSC
Canales de programación	199 (ATV), 10.000 (DTV)

Smart TV X15517 (MD 31642) medion	
Denominación del aparato	X15517 (MD 31642)
Tensión nominal	220-240 V~ 50 Hz
Tensión/corriente nominal de la conexión satelital	13 V/18 V=, 400 mA máx.
Tamaño de pantalla	138,8 cm (55") LCD; formato 16:9
Consumo de potencia	110 W máx.
Consumo de potencia en standby	< 0,50 W
Consumo de potencia en modo de disponibilidad en red (modo WAKE ON)	≤ 2,00 W
Potencia de salida del altavoz	2 × 8 W RMS
Resolución física	3840 × 2160
Sistema TV	PAL, SECAM, NTSC
Canales de programación	199 (ATV), 10.000 (DTV)

Smart TV X16514 (MD 31643) medion	
Denominación del aparato	X16514 (MD 31643)
Tensión nominal	220-240 V~ 50 Hz
Tensión/corriente nominal de la conexión satelital	13 V/18 V=, 400 mA máx.
Tamaño de pantalla	163,9 cm (65") LCD; formato 16:9
Consumo de potencia	160 W máx.
Consumo de potencia en standby	< 0,50 W
Consumo de potencia en modo de disponibilidad en red (modo WAKE ON)	≤ 2,00 W
Potencia de salida del altavoz	2 × 8 W RMS
Resolución física	3840 × 2160
Sistema TV	PAL, SECAM, NTSC
Canales de programación	199 (ATV), 10.000 (DTV)

Smart TV X17502 (MD 31644) medion	
Denominación del aparato	X17502 (MD 31644)
Tensión nominal	220-240 V~ 50 Hz
Tensión/corriente nominal de la conexión satelital	13 V/18 V=, 400 mA máx.
Tamaño de pantalla	189,3 cm (75") LCD; formato 16:9
Consumo de potencia	240 W máx.
Consumo de potencia en standby	< 0,50 W
Consumo de potencia en modo de disponibilidad en red (modo WAKE ON)	≤ 2,00 W
Potencia de salida del altavoz	2 × 8 W RMS
Resolución física	3840 × 2160
Sistema TV	PAL, SECAM, NTSC
Canales de programación	199 (ATV), 10.000 (DTV)

Canales	
	VHF (banda I/III)
	UHF (banda U)
	HYPERBAND
	TV POR CABLE (S1-S20)/(S21-S41)
	HD DVB-T
	DVB-T2 HD (H.265)
	HD DVB-C
	DVB-S2

Conexiones	
	Conexión de antena (TV analógica, DVB-T/DVB-T2 o DVB-C)
	Conexión por satélite (DVB-S/S2)
	2 x conexión USB
	1 x LAN RJ-45 10/100M
	Ranura Common Interface (CI+)
Vídeo	
	3 x HDMI® 2.0 con descodificación HDCP 2.2
	AV In (RCA)
Audio	
	Stereo Audio In para AV (RCA)
	Salida de auriculares (clavija jack de 3,5 mm)
	Digital Audio Out (SPDIF, óptica)

Unidades de disco/medios de almacenamiento	
Unidades de disco	USB, ranura Common Interface (CI+)
Formatos compatibles mediante USB ³	Fotografía: BMP, GIF, JPG, JPEG, PNG
	Música: AAC, FLAC, MP3, OGG, WAV, WMA
	Vídeo: 3GP, AVI, MKV, MOV, MPEG1/2/4, TS, VOB, H.264, H.265
	Se requiere el formateo FAT32/NTSF de la memoria USB
Capacidades	USB máx. 2 TB

Mando a distancia	
Tipo de transmisión	Infrarrojo
Clase LED	1
Tipo de pilas	2 x 1,5 V AAA R03/LR03

Temperaturas ambiente	
Temperatura ambiente admisible	+5 °C - +35 °C
Humedad relativa del aire admisible	20 %-85 %

Dimensiones/Pesos X14308 (MD 31640)	
Dimensiones sin pies (An x Al x P)	aprox. 972 x 570 x 94 mm
Dimensiones con pies (An x Al x P)	aprox. 972 x 602 x 203 mm
Peso sin pies	aprox. 6,6 kg
Peso con pies	aprox. 6,7 kg
Montaje mural	Norma Vesa, distancia entre orificios 200 x 200 mm ⁴

Dimensiones/Pesos X15015 (MD 31641)	
Dimensiones sin pies (An x Al x P)	aprox. 1116 x 646 x 78 mm
Dimensiones con pies (An x Al x P)	aprox. 1116 x 695 x 265 mm
Peso sin pies	aprox. 8,6 kg
Peso con pies	aprox. 8,7 kg
Montaje mural	Norma Vesa, distancia entre orificios 200 x 200 mm ⁴

Dimensiones/Pesos X15517 (MD 31642)	
Dimensiones sin pies (An x Al x P)	aprox. 1229 x 715 x 87 mm
Dimensiones con pies (An x Al x P)	aprox. 1229 x 765 x 260 mm
Peso sin pies	aprox. 11,2 kg
Peso con pies	aprox. 11,3 kg
Montaje mural	Norma Vesa, distancia entre orificios 200 x 200 mm ⁴

Dimensiones/Pesos X16514 (MD 31643)	
Dimensiones sin pies (An x Al x P)	aprox. 1446 x 883 x 83 mm
Dimensiones con pies (An x Al x P)	aprox. 1446 x 897 x 275 mm
Peso sin pies	aprox. 16,5 kg
Peso con pies	aprox. 16,6 kg
Montaje mural	Norma Vesa, distancia entre orificios 200 x 200 mm ⁴

Dimensiones/Pesos X17502 (MD 31644)	
Dimensiones sin pies (An x Al x P)	aprox. 1666 x 964 x 86 mm
Dimensiones con pies (An x Al x P)	aprox. 1666 x 1024 x 295 mm
Peso sin pies	aprox. 21,7 kg
Peso con pies	aprox. 22,0 kg
Montaje mural	Norma Vesa, distancia entre orificios 400 x 200 mm ⁴







² Debido a la gran variedad de códecs distintos, no puede garantizarse la reproducción de todos los formatos.

³ Soporte de pared no incluido en el volumen de suministro. Para el montaje, asegúrese de que se usan tornillos M6. La longitud máxima de los tornillos equivale a la suma del grosor del soporte de pared más 10 mm.

19. Ficha de datos del producto



Escanee el código QR que coincide con el modelo en la etiqueta energética o alternativamente en las instrucciones de funcionamiento para descargar la hoja de datos del producto

 MD 31640	 MD 31641
 MD 31642	 MD 31643
 MD 31644	



HIGH-DEFINITION MULTIMEDIA INTERFACE

El logotipo HDMI, así como High-Definition Multimedia Interface son marcas registradas de HDMI Licensing LLC.

a marca denominativa Bluetooth® y los logotipos son marcas registradas de Bluetooth SIG, Inc. utilizadas por MEDION con la correspondiente licencia.

La marca denominativa USB™ y los logotipos son marcas registradas de USB Implementers Forum, Inc. utilizadas por MEDION con la correspondiente licencia.

La titularidad de otras marcas es de su respectivo propietario.



20. Informaciones de asistencia técnica

En caso de que su aparato no funcione según deseado y esperado, diríjase en primer lugar a nuestro servicio de atención al cliente. Dispone de distintos medios para ponerse en contacto con nosotros:

- Si lo desea, también puede utilizar nuestro formulario de contacto que encontrará en www.medion.com/contact.
- Por supuesto, nuestro equipo de asistencia técnica también está a su disposición a través de nuestra línea directa o por correo postal.

Horario	Hotline de posventa
Lu-Vi: 08:30-17:30	☎ (+34) 91 904 28 00
Dirección de asistencia técnica	
MEDION Service Center ENAME, S.A Parque Industrial de Coimbrões, LOTE 4 E 5 São João de Lourosa 3500-618 VISEU Portugal	

Puede descargarse tanto este como muchos otros manuales de instrucciones a través del portal de servicio www.medionservice.com.



Por motivos de sostenibilidad, prescindimos de las condiciones de garantía impresas; también encontrará nuestras condiciones de garantía en nuestro portal de servicio posventa.

También puede escanear el código QR adjunto y cargar el manual de instrucciones en su dispositivo móvil a través del portal de servicio.

21. Aviso legal

Copyright © 2024

Versión: 12.03.2024

Reservados todos los derechos.

Este manual de instrucciones está protegido por derechos de autor.

Queda prohibida la reproducción mecánica, electrónica o de cualquier otro tipo sin la autorización por escrito del fabricante.

El copyright pertenece a la empresa:

MEDION AG
Am Zehnthof 77
45307 Essen
Alemania

Tenga en cuenta que la dirección indicada arriba no es una dirección para devoluciones. Póngase siempre primero en contacto con nuestro servicio de atención al cliente

22. Index

A	
Ajustes de sonido.....	20
Alimentación eléctrica.....	6, 36
Conexión de la alimentación eléctrica.....	12
Antena.....	11
C	
Canales.....	25
Common Interface.....	12
Conexión.....	6
Alimentación eléctrica.....	12
Antena.....	12
Conexiones multimedia	
AV.....	19
HDMI.....	19
HDMI ARC.....	20
HDMI CEC.....	20
LAN.....	20
S/PDIF.....	20
USB.....	20
D	
Datos técnicos.....	36
E	
Eliminación.....	35
F	
Fallo.....	33
Fotografía.....	37
I	
Indicaciones de seguridad.....	4
Alimentación eléctrica.....	6
Conexión.....	6
Lugar de colocación.....	5
Seguridad operativa.....	4
L	
Limpieza.....	35
Lista de canales.....	16, 20
M	
Mando a distancia.....	10
Montaje.....	11
Música.....	37
P	
Pilas.....	7, 11, 35
Píxeles muertos.....	34
Protección de datos.....	33
Puesta en servicio.....	11
R	
Reparación.....	6
Resolución de problemas.....	33
S	
Selección de fuente.....	21
Selección de programa.....	20
T	
Teletexto.....	17
Temperatura ambiente.....	6, 37
U	
USB.....	21
V	
Vídeos.....	37
Vista general del aparato.....	9
Volumen de suministro.....	4

medion